

2

0

2

5



LES PIANOS GASTRONOMES
Preisliste in Euro inkl. MwSt. zum 1. April 2025

ALLGEMEINE HINWEISE

Die Gourmet- Stationen von Lacanche sind in folgenden Ausführungen lieferbar :
Stahlemail Schwarz sowie Edelstahl oder farbig gegen Aufpreis.

Die Bedienungselemente sowie die Halterungen des Handlaufs und der Backofengriffe werden aus massivem, gegossenem bzw. geschmiedetem Messing hergestellt. Sie können auf Wunsch verchromt oder vernickelt werden.

Die Kochflächen werden stets einteilig aus Edelstahl 18/10 gefertigt.

Die Hochleistungsbrenner mit Halteflamme verfügen über eine thermoelektrische Zündsicherung.

Die Roste aus emailliertem Gusseisen und die Brenner sind auf größtmögliche Vielseitigkeit unabhängig vom eingesetzten Kochgeschirr ausgelegt: Sie können Töpfe und Pfannen von 10 bis 40 cm Durchmesser aufnehmen.

Die bei einigen Modellen vorhandene Glühplatte besteht aus emailliertem Gusseisen. Durch Abnehmen des mittigen Rings kann auf offener Flamme gekocht werden.

Die Glaskeramik-Kochflächen sind reaktionsschnell und pflegeleicht.

Die Modelle Cormatin, Vougeot/Volnay, Chassagne/Chambertin, Sully und Fontenay, verfügen über einen großformatigen 74-l-Backofen, der auf das Plattenmaß 530 x 325 mm ausgelegt ist.

Die Modelle Bussy und Beaune verfügen über einen 55-l-Backofen und einen seitlichen vertikalen 59-l-Multifunktionsbackofen, der auf 325 x 410 ausgelegt ist.

Die Modelle Cluny und Chagny verfügen über zwei 55-l-Backöfen, die auf das Plattenmaß 400 x 300 mm ausgelegt sind.

Die Modelle Saulieu, Savigny und Cîteaux verfügen über zwei Backöfen: einen großformatigen 74-l-Backofen, der auf das Plattenmaß 530 x 325 mm ausgelegt ist und einen seitlichen vertikalen 49-l-Backofen, der auf 292 x 400 mm ausgelegt ist.

Bei allen Ausführungen weist der Backofen-Innenraum 3 Einschubhöhen auf und ist mit einer säurebeständigen, pflegeleichten Stahlemailbeschichtung versehen. Dadurch wird außerdem ein leichtes Gleiten der Bleche und Roste sichergestellt.

In den beiden ersten Fällen kann zwischen folgenden Beheizungsarten gewählt werden: Gas, elektrisch mit Ober- und Unterhitze oder Elektro-Multifunktionsbackofen.

Im dritten Fall ist der seitliche vertikale 49-l-Backofen immer elektrisch mit Heißluft. Über die vorgestellte Modellpalette und die Standardausführungen hinaus ist Lacanche gerne bereit, auf Sonderwünsche einzugehen. Nehmen Sie mit unserem Werk Kontakt auf, um die Machbarkeit prüfen und gegebenenfalls den Preis und die Lieferfrist ermitteln zu lassen. Wir freuen uns auf Ihre Anfrage!

ZU BEACHTEN

Alle Gourmet-Stationen von Lacanche sind von 230 V 1N~50 Hz auf 400 V 3N~50 Hz umschaltbar, sofern keine gegenteiligen Angaben vorliegen. Die technische Ausführung der Geräte entspricht den Richtlinien für gewerblich genutzte Küchengeräte und den CE-Normen EN 203.1 und EN 203.2 für Gasgeräte. Sie sind mit dem entsprechenden CE-Prüfzeichen versehen. Die Leistungsangaben der Gasbrenner gelten für Erdgas (G 20-20 mb). Auf Anfrage sind auch Flüssiggas-Ausführungen lieferbar.

Für Gas-Haushalts-Kochgeräte mit einer Nennbelastung größer 11 kW (z.B. Gasherde) mit mehr als 4 Kochstellen oder Gasherde und zusätzlich aufgestellter Wok-Brenner), jedoch nicht mehr als 18 kW, genügt es, wenn der Aufstellraum einen Rauminhalt von mehr als 2m³/kW aufweist und mindestens eine Tür ins Freie oder ein Fenster hat, welches geöffnet werden kann sowie eine Abluft-Dunstabzughaube oder eine kontrollierte Wohnungslüftungseinrichtung (kein Umluftbetrieb) betrieben wird, die über ein Mindest-Fördervolumen von 15 m³/h je kW Gesamtnennbelastung verfügt. Entsprechende Zuluftöffnungen müssen vorhanden sein.

Bitte beachten Sie bei der Gas und Elektroinstallation die Anschlusswerte der von Ihnen konfigurierten Kochstationen.

Bei Anschlusswerten über 18kW muss die Möglichkeit des Anschlusses mit den entsprechenden Stellen vorher abgeklärt werden.

SEHR WICHTIG

Bestandteil der CE-Normen sind vorgeschriebene Maximaltemperaturen, die an den Wandflächen oberhalb der Kochfelder seitlich und nach hinten gemessen werden.

Daher ist es zwingend notwendig, die Kochstation mit einem gewissen Abstand zur Wand aufzustellen.

Dazu können der DSD-Abstandhalter bzw. die LCR-Edelstahlrückwand eingesetzt werden.

Beim Aufstellen einer Kochstation muss sichergestellt werden, dass sich keine brennbaren Einrichtungsgegenstände oder Dekorationselemente in der Nähe des Geräts befinden. Ist dies nicht der Fall, so muss ein Trennelement aus stark isolierendem, nicht brennbarem Material installiert werden. Lacanche bittet seine Kunden an dieser Stelle ausdrücklich, auf wirksamen Brandschutz zu achten!

Die technischen Angaben und Beschreibungen der vorliegenden Broschüre sind unverbindlich. Société industrielle de Lacanche behält sich das Recht vor, bei den abgebildeten bzw. beschriebenen Modellen jederzeit Änderungen bei Material, Ausführung, Maßen und technischen Leistungsmerkmalen vorzunehmen.

INHALTSVERZEICHNIS

5	"Classic"	
KOCHSTATIONEN BIS 1000 MM		
6	7	CORMATIN "Classic" / RULLY "Classic"
8	9	BEAUNE "Classic" / BUSSY "Classic"
10	13	CLUNY "Classic" / CLUNY GRAND CHEF "Classic" / CHAGNY "Classic"
14	15	VOLNAY "Classic" / VOUGEOT "Classic"

KOCHSTATIONEN ÜBER 1000 MM BIS 1500 MM		
16	17	CHASSAGNE "Classic"
18	19	CHAMBERTIN "Classic"
20	21	SAULIEU "Classic" / SAVIGNY "Classic"
22	25	CLUNY 1400 "Classic"-G/D
26	29	CLUNY GRAND CHEF 1400 "Classic"-G/D
30	33	CHAGNY 1400 "Classic"-G/D
34	35	SULLY "Classic"
36	37	FONTENAY "Classic"
38	39	CITEAUX "Classic"

KOCHSTATIONEN 1800 MM BIS 2200 MM		
40	41	CLUNY 1800 "Classic"
42	43	CLUNY GRAND CHEF 1800 "Classic"
44	45	CHAGNY 1800 "Classic"
46	49	SULLY 1800 "Classic"-G/D
50	51	SULLY 2200 "Classic"

53	"Modern"	
KOCHSTATIONEN BIS 1000 MM		
54	55	CORMATIN "Modern" / RULLY "Modern"
56	57	BEAUNE "Modern" / BUSSY "Modern"
58	61	CLUNY "Modern" / CLUNY GRAND CHEF "Modern" / CHAGNY "Modern"
62	63	VOLNAY "Modern" / VOUGEOT "Modern"

KOCHSTATIONEN ÜBER 1000 MM BIS 1500 MM

64	65	CHASSAGNE "Modern"
66	67	CHAMBERTIN "Modern"
68	69	SAULIEU "Modern" / SAVIGNY "Modern"
70	73	CLUNY 1400 "Modern"-G/D
74	77	CLUNY GRAND CHEF 1400 "Modern"-G/D
78	81	CHAGNY 1400 "Modern"-G/D
82	83	SULLY "Modern"
84	85	FONTENAY "Modern"
86	87	CITEAUX "Modern"

KOCHSTATIONEN 1800 MM BIS 2200 MM

88	89	CLUNY 1800 "Modern"
90	91	CLUNY GRAND CHEF 1800 "Modern"
92	93	CHAGNY 1800 "Modern"
94	97	SULLY 1800 "Modern"-G/D
98	99	SULLY 2200 "Modern"
100	101	VOLUMEN UND INNENMASSE DER BACKÖFEN

KOCHTISCHE

102	123	KOCHTISCHE "Classic"
124	145	KOCHTISCHE "Modern"

146	149	ZUBEHÖR UND SONDERAUSSTATTUNG
-----	-----	-------------------------------

151	SALAMANDER	
-----	------------	--

152	153	KOCHTISCH - KONFIGURATIONEN
-----	-----	-----------------------------

155	157	DUNSTABZUGSHAUBEN
-----	-----	-------------------

AUSDRUCKSVOLLE FARBENVIELFALT

“Classic”

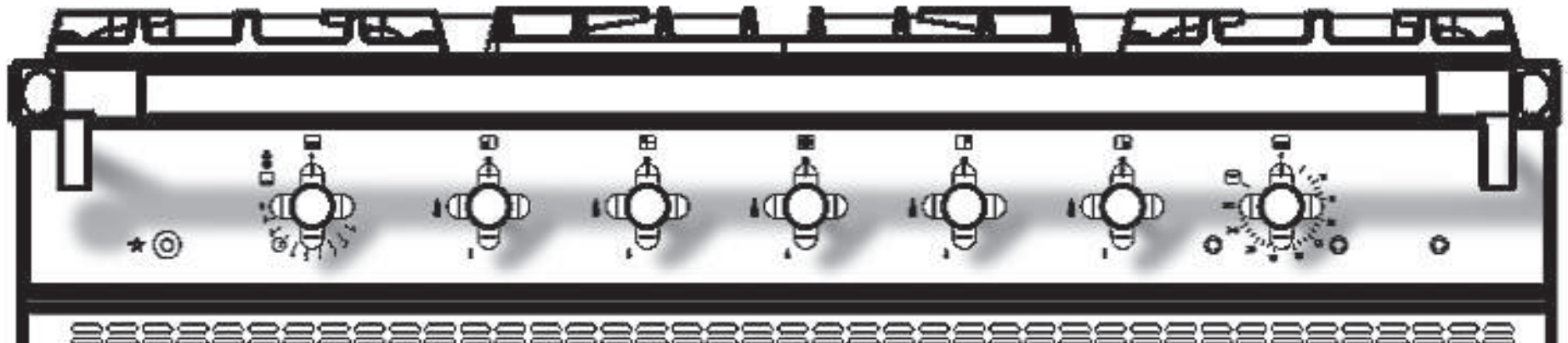

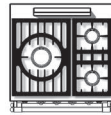
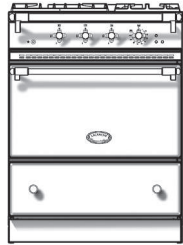

3-Flammig (LG)

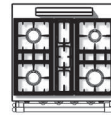

4-Flammig (LG)

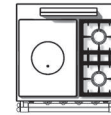

Tradition (LCF)

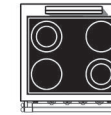

4-Zonen Cerankochfeld (LVTR)

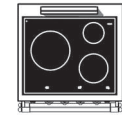

3-Induktionskochzonen (LVI)

A. Auswahl des Hauptkochfeldes und des Backofens.

	Ref.	Preis	Ref.	Preis	Ref.	Preis	Ref.	Preis	Ref.	Preis
1 Gas-Backofen (4 kW)	<input type="checkbox"/> LG 731 G	5 370 €	<input type="checkbox"/> LG 741 G	5 470 €	<input type="checkbox"/> LCF 731 G	5 570 €				
2.9 kW-Elektro-Backofen mit Grill	<input type="checkbox"/> LG 731 E	5 320 €	<input type="checkbox"/> LG 741 E	5 420 €	<input type="checkbox"/> LCF 731 E	5 340 €	<input type="checkbox"/> LVTR 741 E	6 000 €	<input type="checkbox"/> LVI 731 E	6 650 €
Elektro-Multifunktionsbackofen (2.95 kW)	<input type="checkbox"/> LG 731 CT	5 460 €	<input type="checkbox"/> LG 741 CT	5 560 €	<input type="checkbox"/> LCF 731 CT	5 690 €	<input type="checkbox"/> LVTR 741 CT	6 300 €	<input type="checkbox"/> LVI 731 CT	6 910 €

B. Auswahl der Farbe, Bedienelemente und Gasart.

Farbe	Ref.	Preis	Endstücke	Ref.	Preis	Höhe (einstellbar)	Ref.	Preis	Gasart/Spannung	Ref.	Preis
Schwarz	<input type="checkbox"/> Standard	-	Messing	<input type="checkbox"/> Standard	-	900/914 mm	LFR 7-900	<input type="checkbox"/> 390 €	Flüssiggas	LPG	<input type="checkbox"/> -
Andere Farbe	<input type="checkbox"/> LOC 701	580 €	Verchromt glänzend	<input type="checkbox"/> LF 701 CR	240 €	915/929 mm	LFR 7-915	<input type="checkbox"/> 390 €	Erdgas	NG	<input type="checkbox"/> -
Bezeichnung.			Verchromt matt	<input type="checkbox"/> LF 701 CM	240 €	930/944 mm	Standard	<input type="checkbox"/> -	230 V Einphasig		<input type="checkbox"/> -
			Edelstahl-Design	<input type="checkbox"/> LF 701 S	240 €	945/959 mm	LFR 7-945	<input type="checkbox"/> 390 €	400 V Dreiphasig + neutral		<input type="checkbox"/> -
			Vernickelt	<input type="checkbox"/> LF 701 N	240 €	960/974 mm	LFR 7-960	<input type="checkbox"/> 390 €	2 X 400 V Dreiphasig + neutral		<input type="checkbox"/> 130 €

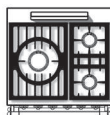

3-Flammig
(LG)

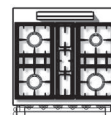

4-Flammig
(LG)

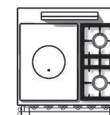

Tradition
(LCF)

A. Auswahl des Hauptkochfeldes und der Backöfen.

	Ref.	Preis	Ref.	Preis	Ref.	Preis
1 Elektro-Backofen (2.9 kW) und 1 Elektro-Backofen mit Grill (2.85 kW)	<input type="checkbox"/> LG 732 E	6 280 €	<input type="checkbox"/> LG 742 E	6 460 €	<input type="checkbox"/> LCF 732 E	6 670 €
1 Elektro-Multifunktionsbackofen (2.95 kW) mit Grill und 1 Elektro-Backofen mit Grill (2.85 kW)	<input type="checkbox"/> LG 732 CT	6 460 €	<input type="checkbox"/> LG 742 CT	6 600 €	<input type="checkbox"/> LCF 732 CT	6 800 €

B. Auswahl der Farbe, Bedienelemente und Gasart.

Farbe	Ref.	Preis	Endstücke	Ref.	Preis	Höhe (einstellbar)	Ref.	Preis	Gasart/Spannung	Ref.	Preis
Schwarz	<input type="checkbox"/> Standard	-	Messing	<input type="checkbox"/> Standard	-	900/914 mm	LFR 7-900	<input type="checkbox"/> 390 €	Flüssiggas	LPG	<input type="checkbox"/> -
Andere Farbe	<input type="checkbox"/> LOC 702	580 €	Verchromt glänzend	<input type="checkbox"/> LF 702 CR	240 €	915/929 mm	LFR 7-915	<input type="checkbox"/> 390 €	Erdgas	NG	<input type="checkbox"/> -
Bezeichnung.			Verchromt matt	<input type="checkbox"/> LF 702 CM	240 €	930/944 mm	Standard	<input type="checkbox"/> -	230 V Einphasig		<input type="checkbox"/> -
			Edelstahl-Design	<input type="checkbox"/> LF 702 S	240 €	945/959 mm	LFR 7-945	<input type="checkbox"/> 390 €	400 V Dreiphasig + neutral		<input type="checkbox"/> -
			Vernickelt	<input type="checkbox"/> LF 702 N	240 €	960/974 mm	LFR 7-960	<input type="checkbox"/> 390 €	2 X 400 V Dreiphasig + neutral		<input type="checkbox"/> 130 €

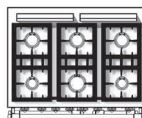
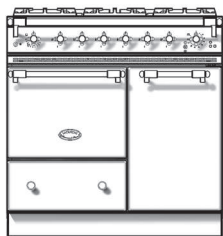

6-Flammig
(LG)

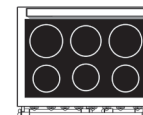

6-Induktionskochzonen
(LVI)

A. Auswahl des Hauptkochfeldes und der Backöfen.

	Ref.	Preis	Ref.	Preis
1 Gas-Backofen (3.5 kW) und 1 vertikaler Elektro-Multifunktionsbackofen (2.65 kW)	<input type="checkbox"/> LG 962 GCT-D	7 100 €		
1 Elektro-Backofen (2.2 kW) und 1 vertikaler Elektro-Multifunktionsbackofen (2.65 kW)	<input type="checkbox"/> LG 962 ECT-D	7 040 €	<input type="checkbox"/> LVI 962 ECT-D	7 900 €
1 Electro-Backofen Heissluft und Grill (2,65 kW) 1 vertikaler Elektro-Multifunktionsbackofen (2.65 kW)	<input type="checkbox"/> LG 962 CTCT-D	7 160 €	<input type="checkbox"/> LVI 962 CTCT-D	8 020 €

B. Auswahl der Farbe, Bedienelemente und Gasart.

Farbe	Ref.	Preis	Endstücke	Ref.	Preis	Höhe (einstellbar)	Ref.	Preis	Gasart/Spannung	Ref.	Preis
Schwarz	<input type="checkbox"/> Standard	-	Messing	<input type="checkbox"/> Standard	-	900/914 mm	LFR 9-900	<input type="checkbox"/> 350 €	Flüssiggas	LPG	<input type="checkbox"/> -
Andere Farbe	<input type="checkbox"/> LOC 902	620 €	Verchromt glänzend	<input type="checkbox"/> LF 902 CR	240 €	915/929 mm	LFR 9-915	<input type="checkbox"/> 350 €	Erdgas	NG	<input type="checkbox"/> -
Bezeichnung.			Verchromt matt	<input type="checkbox"/> LF 902 CM	240 €	930/944 mm	Standard	<input type="checkbox"/> -	230 V Einphasig		<input type="checkbox"/> -
			Edelstahl-Design	<input type="checkbox"/> LF 902 S	240 €	945/959 mm	LFR 9-945	<input type="checkbox"/> 350 €	400 V Dreiphasig + neutral		<input type="checkbox"/> -
			Vernickelt	<input type="checkbox"/> LF 902 N	240 €	960/974 mm	LFR 9-960	<input type="checkbox"/> 350 €	2 X 400 V Dreiphasig + neutral		<input type="checkbox"/> 130 €

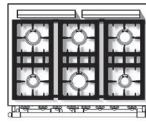
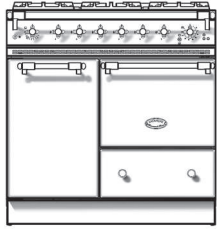

6-Flammig
(LG)

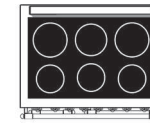

6-Induktionskochzonen
(LVI)

A. Auswahl des Hauptkochfeldes und der Backöfen.

	Ref.	Preis	Ref.	Preis
1 Gas-Backofen (3.5 kW) und 1 vertikaler Elektro-Multifunktionsbackofen (2.65 kW)	<input type="checkbox"/> LG 962 CTG-G	7 100 €		
1 Elektro-Backofen (2.2 kW) und 1 vertikaler Elektro-Multifunktionsbackofen (2.65 kW)	<input type="checkbox"/> LG 962 CTE-G	7 040 €	<input type="checkbox"/> LVI 962 CTE-G	7 900 €
1 Electro-Backofen Heissluft und Grill (2,65 kW) 1 vertikaler Elektro-Multifunktionsbackofen (2.65 kW)	<input type="checkbox"/> LG 962 CTCT-G	7 160 €	<input type="checkbox"/> LVI 962 CTCT-G	8 020 €

B. Auswahl der Farbe, Bedienelemente und Gasart.

Farbe	Ref.	Preis	Endstücke	Ref.	Preis	Höhe (einstellbar)	Ref.	Preis	Gasart/Spannung	Ref.	Preis
Schwarz	<input type="checkbox"/> Standard	-	Messing	<input type="checkbox"/> Standard	-	900/914 mm	LFR 9-900	<input type="checkbox"/> 350 €	Flüssiggas	LPG	<input type="checkbox"/> -
Andere Farbe	<input type="checkbox"/> LOC 902	620 €	Verchromt glänzend	<input type="checkbox"/> LF 902 CR	240 €	915/929 mm	LFR 9-915	<input type="checkbox"/> 350 €	Erdgas	NG	<input type="checkbox"/> -
Bezeichnung:			Verchromt matt	<input type="checkbox"/> LF 902 CM	240 €	930/944 mm	Standard	<input type="checkbox"/> -	230 V Einphasig		<input type="checkbox"/> -
			Edelstahl-Design	<input type="checkbox"/> LF 902 S	240 €	945/959 mm	LFR 9-945	<input type="checkbox"/> 350 €	400 V Dreiphasig + neutral		<input type="checkbox"/> -
			Vernickelt	<input type="checkbox"/> LF 902 N	240 €	960/974 mm	LFR 9-960	<input type="checkbox"/> 350 €	2 X 400 V Dreiphasig + neutral		<input type="checkbox"/> 130 €

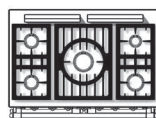
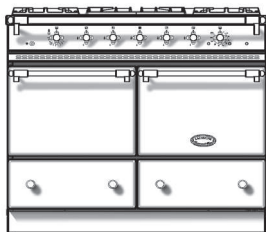

5-Flammig (LG)

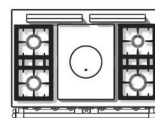

Tradition (LCF)

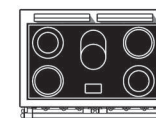

5-Zonen Cerankochfeld (LVTR)

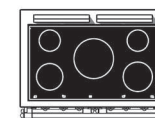

5-Induktionskochzonen (LVI)

A. Auswahl des Hauptkochfeldes und der Backöfen.

	Ref.	Preis	Ref.	Preis	Ref.	Preis	Ref.	Preis
2 Gas-Backöfen (3.5 kW)	<input type="checkbox"/> LG 1052 GG	7 060 €	<input type="checkbox"/> LCF 1052 GG	7 220 €				
1 Gas-Backofen (3.5 kW) und 1 Elektro-Backofen mit Grill (2.2 kW)	<input type="checkbox"/> LG 1052 GE	7 020 €	<input type="checkbox"/> LCF 1052 GE	7 180 €				
2 Elektro-Backöfen mit Grill (2 x 2.2 kW)	<input type="checkbox"/> LG 1052 EE	6 980 €	<input type="checkbox"/> LCF 1052 EE	7 140 €	<input type="checkbox"/> LVTR 1052 EE	8 110 €	<input type="checkbox"/> LVI 1052 EE	8 700 €
1 Gas-Backofen (3.5 kW) und 1 Elektro-Backofen Heißluft und Grill (2.65 kW)	<input type="checkbox"/> LG 1052 GCT	7 050 €	<input type="checkbox"/> LCF 1052 GCT	7 210 €				
1 Elektro-Backofen (2.2 kW) und 1 Elektro-Backofen Heißluft und Grill (2.65 kW)	<input type="checkbox"/> LG 1052 ECT	7 010 €	<input type="checkbox"/> LCF 1052 ECT	7 170 €	<input type="checkbox"/> LVTR 1052 ECT	8 140 €	<input type="checkbox"/> LVI 1052 ECT	8 730 €
2 Elektro-Backöfen Heißluft und Grill (2.65 kW)	<input type="checkbox"/> LG 1052 CTCT	7 110 €	<input type="checkbox"/> LCF 1052 CTCT	7 270 €	<input type="checkbox"/> LVTR 1052 CTCT	8 240 €	<input type="checkbox"/> LVI 1052 CTCT	8 830 €

B. Auswahl der Farbe, Bedienelemente und Gasart.

Farbe	Ref.	Preis	Endstücke	Ref.	Preis	Höhe (einstellbar)	Ref.	Preis	Gasart/Spannung	Ref.	Preis
Schwarz	<input type="checkbox"/> Standard	-	Messing	<input type="checkbox"/> Standard	-	900/914 mm	LFR 10-900	<input type="checkbox"/> 360 €	Flüssiggas	LPG	<input type="checkbox"/> -
Andere Farbe	<input type="checkbox"/> LOC 1052	715 €	Verchromt glänzend	<input type="checkbox"/> LF 1052 CR	275 €	915/929 mm	LFR 10-915	<input type="checkbox"/> 360 €	Erdgas	NG	<input type="checkbox"/> -
Bezeichnung:			Verchromt matt	<input type="checkbox"/> LF 1052 CM	275 €	930/944 mm	Standard	<input type="checkbox"/> -	230 V Einphasig		<input type="checkbox"/> -
			Edelstahl-Design	<input type="checkbox"/> LF 1052 S	275 €	945/959 mm	LFR 10-945	<input type="checkbox"/> 360 €	400 V Dreiphasig + neutral		<input type="checkbox"/> -
			Vernickelt	<input type="checkbox"/> LF 1052 N	275 €	960/974 mm	LFR 10-960	<input type="checkbox"/> 360 €	2 X 400 V Dreiphasig + neutral		<input type="checkbox"/> 130 €

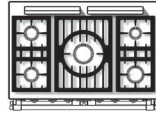
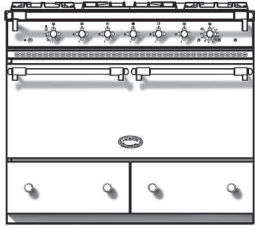

5-Flammig (LG)

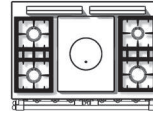

Tradition (LCF)

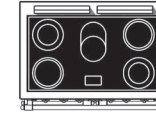

5-Zonen Cerankochfeld (LVTR)

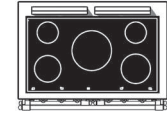

5-Induktionskochzonen (LVI)

A. Auswahl des Hauptkochfeldes und des Backofens.

	Ref.	Preis	Ref.	Preis	Ref.	Preis	Ref.	Preis
1 Gas-Backofen (7 kW), immer mit Teleskopauszug	<input type="checkbox"/> LG 1051 BG	8 690 €	<input type="checkbox"/> LCF 1051 BG	8 850 €				
Elektro-Multifunktionsbackofen Heißluft (5 kW), immer mit Teleskopauszug	<input type="checkbox"/> LG 1051 BCT	8 740 €	<input type="checkbox"/> LCF 1051 BCT	8 900 €	<input type="checkbox"/> LVTR 1051 BCT	10 290 €	<input type="checkbox"/> LVI 1051 BCT	10 970 €

B. Auswahl der Farbe, Bedienelemente und Gasart.

Farbe	Ref.	Preis	Endstücke	Ref.	Preis	Höhe (einstellbar)	Ref.	Preis	Gasart/Spannung	Ref.	Preis
Schwarz	<input type="checkbox"/> Standard	-	Messing	<input type="checkbox"/> Standard	-	900/914 mm	LFR 10-900	<input type="checkbox"/> 360 €	Flüssiggas	LPG	<input type="checkbox"/> -
Andere Farbe	<input type="checkbox"/> LOC 1051 B	750 €	Verchromt glänzend	<input type="checkbox"/> LF 1051 CR B	260 €	915/929 mm	LFR 10-915	<input type="checkbox"/> 360 €	Erdgas	NG	<input type="checkbox"/> -
Bezeichnung			Verchromt matt	<input type="checkbox"/> LF 1051 CM B	260 €	930/944 mm	Standard	<input type="checkbox"/> -	230 V Einphasig		<input type="checkbox"/> -
			Edelstahl-Design	<input type="checkbox"/> LF 1051 S B	260 €	945/959 mm	LFR 10-945	<input type="checkbox"/> 360 €	400 V Dreiphasig + neutral		<input type="checkbox"/> -
			Vernickelt	<input type="checkbox"/> LF 1051 N B	260 €	960/974 mm	LFR 10-960	<input type="checkbox"/> 360 €	2 X 400 V Dreiphasig + neutral		<input type="checkbox"/> 130 €

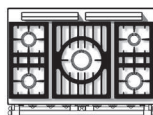
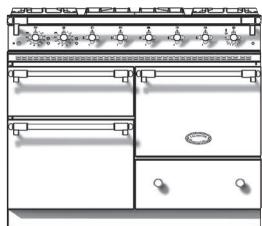

5-Flammig (LG)

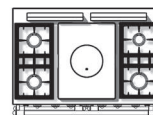

Tradition (LCF)

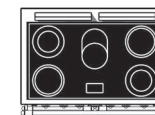

5-Zonen Cerankochfeld (LVTR)

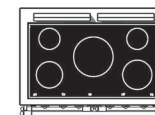

5-Induktionskochzonen (LVI)

A. Auswahl des Hauptkochfeldes und der Backöfen.

	Ref.	Preis	Ref.	Preis	Ref.	Preis	Ref.	Preis
1 Gas-Backofen (3.5 kW), 1 Elektro-Backofen mit Grill (2.2 kW) 1 Elektro-Backofen mit Schnellgrill (2.4 kW)	<input type="checkbox"/> LG 1053 EG	7 970 €	<input type="checkbox"/> LCF 1053 EG	8 170 €				
2 Elektro-Backöfen mit Grill (2 x 2.2 kW) 1 Elektro-Backofen mit Schnellgrill (2.4 kW)	<input type="checkbox"/> LG 1053 EE	7 900 €	<input type="checkbox"/> LCF 1053 EE	8 100 €	<input type="checkbox"/> LVTR 1053 EE	8 890 €	<input type="checkbox"/> LVI 1053 EE	9 760 €
1 Gas-Backofen (3.5 kW), 1 Elektro-Backofen mit Heißluft (2.65 kW) 1 Elektro-Backofen mit Schnellgrill (2.4 kW)	<input type="checkbox"/> LG 1053 CTG	7 100 €	<input type="checkbox"/> LCF 1053 CTG	8 200 €				
1 Elektro-Backofen (2.2 kW), 1 Elektro-Backofen mit Heißluft (2.65 kW) 1 Elektro-Backofen mit Schnellgrill (2.4 kW)	<input type="checkbox"/> LG 1053 ECT	7 870 €	<input type="checkbox"/> LCF 1053 ECT	8 130 €	<input type="checkbox"/> LVTR 1053 ECT	8 920 €	<input type="checkbox"/> LVI 1053 ECT	9 730 €
2 Elektro-Backöfen mit Heißluft (2.65 kW) 1 Elektro-Backofen mit Schnellgrill (2.4 kW)	<input type="checkbox"/> LG 1053 CTCT	8 050 €	<input type="checkbox"/> LCF 1053 CTCT	8 250 €	<input type="checkbox"/> LVTR 1053 CTCT	8 970 €	<input type="checkbox"/> LVI 1053 CTCT	9 850 €

B. Auswahl der Farbe, Bedienelemente und Gasart.

Farbe	Ref.	Preis
Schwarz	<input type="checkbox"/> Standard	-
Andere Farbe	<input type="checkbox"/> LOC 1053	740 €
Bezeichnung		

Endstücke	Ref.	Preis
Messing	<input type="checkbox"/> Standard	-
Verchromt glänzend	<input type="checkbox"/> LF 1053 CR	275 €
Verchromt matt	<input type="checkbox"/> LF 1053 CM	275 €
Edelstahl-Design	<input type="checkbox"/> LF 1053 S	275 €
Vernickelt	<input type="checkbox"/> LF 1053 N	275 €

Höhe (einstellbar)	Ref.	Preis
900/914 mm	LFR 10-900	<input type="checkbox"/> 360 €
915/929 mm	LFR 10-915	<input type="checkbox"/> 360 €
930/944 mm	Standard	<input type="checkbox"/> -
945/959 mm	LFR 10-945	<input type="checkbox"/> 360 €
960/974 mm	LFR 10-960	<input type="checkbox"/> 360 €

Gasart/Spannung	Ref.	Preis
Flüssiggas	LPG	<input type="checkbox"/> -
Erdgas	NG	<input type="checkbox"/> -
230 V Einphasig		<input type="checkbox"/> -
400 V Dreiphasig + neutral		<input type="checkbox"/> -
2 X 400 V Dreiphasig + neutral		<input type="checkbox"/> 130 €

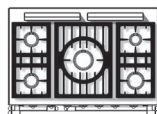
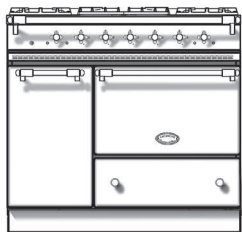

5-Flammig
(LG)

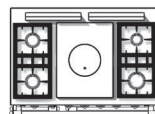

Tradition
(LCF)

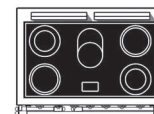

5-Zonen Cerankochfeld
(LVTR)

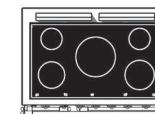

5-Induktionskochzonen
(LVI)

A. Auswahl des Hauptkochfeldes und der Backöfen.

	Ref.	Preis	Ref.	Preis	Ref.	Preis	Ref.	Preis
1 Gas-Backofen (4 kW) mit Wärmeschrank (0.95 kW)	<input type="checkbox"/> LG 1051 G-G	7 170 €	<input type="checkbox"/> LCF 1051 G-G	7 420 €				
1 Elektro-Backofen mit Grill (2.9 kW) mit Wärmeschrank (0.95 kW)	<input type="checkbox"/> LG 1051 E-G	7 130 €	<input type="checkbox"/> LCF 1051 E-G	7 380 €	<input type="checkbox"/> LVTR 1051 E-G	8 230 €	<input type="checkbox"/> LVI 1051 E-G	8 710 €
1 Elektro-Multifunktionsbackofen mit Grill (2.95 kW) mit Wärmeschrank (0.95 kW)	<input type="checkbox"/> LG 1051 CT-G	7 280 €	<input type="checkbox"/> LCF 1051 CT-G	7 510 €	<input type="checkbox"/> LVTR 1051 CT-G	8 380 €	<input type="checkbox"/> LVI 1051 CT-G	8 880 €

B. Auswahl der Farbe, Bedienelemente und Gasart.

Farbe	Ref.	Preis
Schwarz	<input type="checkbox"/> Standard	-
Andere Farbe	<input type="checkbox"/> LOC 1051	750 €
Bezeichnung		

Endstücke	Ref.	Preis
Messing	<input type="checkbox"/> Standard	-
Verchromt glänzend	<input type="checkbox"/> LF 1051 CR	275 €
Verchromt matt	<input type="checkbox"/> LF 1051 CM	275 €
Edelstahl-Design	<input type="checkbox"/> LF 1051 S	275 €
Vernickelt	<input type="checkbox"/> LF 1051 N	275 €

Höhe (einstellbar)	Ref.	Preis
900/914 mm	LFR 10-900	<input type="checkbox"/> 360 €
915/929 mm	LFR 10-915	<input type="checkbox"/> 360 €
930/944 mm	Standard	<input type="checkbox"/> -
945/959 mm	LFR 10-945	<input type="checkbox"/> 360 €
960/974 mm	LFR 10-960	<input type="checkbox"/> 360 €

Gasart/Spannung	Ref.	Preis
Flüssiggas	LPG	<input type="checkbox"/> -
Erdgas	NG	<input type="checkbox"/> -
230 V Einphasig		<input type="checkbox"/> -
400 V Dreiphasig + neutral		<input type="checkbox"/> -
2 X 400 V Dreiphasig + neutral		<input type="checkbox"/> 130 €

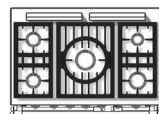
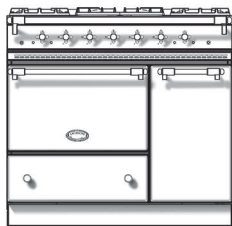

5-Flammig (LG)

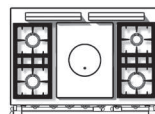

Tradition (LCF)

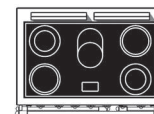

5-Zonen Cerankochfeld (LVTR)

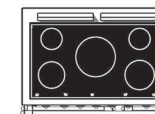

5-Induktionskochzonen (LVI)

A. Auswahl des Hauptkochfeldes und der Backöfen.

	Ref.	Preis	Ref.	Preis	Ref.	Preis	Ref.	Preis
1 Gas-Backofen (4 kW) mit Wärmeschrank (0.95 kW)	<input type="checkbox"/> LG 1051 G-D	7 170 €	<input type="checkbox"/> LCF 1051 G-D	7 420 €				
1 Elektro-Backofen mit Grill (2.9 kW) mit Wärmeschrank (0.95 kW)	<input type="checkbox"/> LG 1051 E-D	7 130 €	<input type="checkbox"/> LCF 1051 E-D	7 380 €	<input type="checkbox"/> LVTR 1051 E-D	8 230 €	<input type="checkbox"/> LVI 1051 E-D	8 710 €
1 Elektro-Multifunktionsbackofen mit Grill (2.95 kW) mit Wärmeschrank (0.95 kW)	<input type="checkbox"/> LG 1051 CT-D	7 280 €	<input type="checkbox"/> LCF 1051 CT-D	7 510 €	<input type="checkbox"/> LVTR 1051 CT-D	8 380 €	<input type="checkbox"/> LVI 1051 CT-D	8 880 €

B. Auswahl der Farbe, Bedienelemente und Gasart.

Farbe	Ref.	Preis
Schwarz	<input type="checkbox"/> Standard	-
Andere Farbe	<input type="checkbox"/> LOC 1051	750 €
Bezeichnung		

Endstücke	Ref.	Preis
Messing	<input type="checkbox"/> Standard	-
Verchromt glänzend	<input type="checkbox"/> LF 1051 CR	275 €
Verchromt matt	<input type="checkbox"/> LF 1051 CM	275 €
Edelstahl-Design	<input type="checkbox"/> LF 1051 S	275 €
Vernickelt	<input type="checkbox"/> LF 1051 N	275 €

Höhe (einstellbar)	Ref.	Preis
900/914 mm	LFR 10-900	<input type="checkbox"/> 360 €
915/929 mm	LFR 10-915	<input type="checkbox"/> 360 €
930/944 mm	Standard	<input type="checkbox"/> -
945/959 mm	LFR 10-945	<input type="checkbox"/> 360 €
960/974 mm	LFR 10-960	<input type="checkbox"/> 360 €

Gasart/Spannung	Ref.	Preis
Flüssiggas	LPG	<input type="checkbox"/> -
Erdgas	NG	<input type="checkbox"/> -
230 V Einphasig		<input type="checkbox"/> -
400 V Dreiphasig + neutral		<input type="checkbox"/> -
2 X 400 V Dreiphasig + neutral		<input type="checkbox"/> 130 €

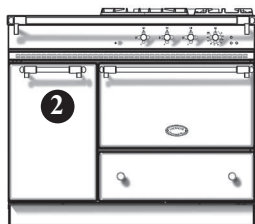

3-Flammig
(LG)



4-Flammig
(LG)

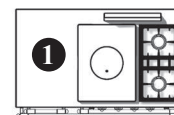

Tradition
(LCF)

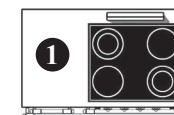

4-Zonen Cerankochfeld
(LVTR)

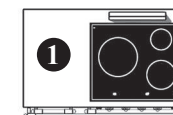

3-Induktionskochzonen
(LVI)

A. Auswahl des Hauptkochfeldes und der Backöfen.

	Ref.	Preis	Ref.	Preis	Ref.	Preis	Ref.	Preis	Ref.	Preis
1 Gas-Backofen (4 kW)	<input type="checkbox"/> LG 1131 G-G	7 990 €	<input type="checkbox"/> LG 1141 G-G	8 100 €	<input type="checkbox"/> LCF 1131 G-G	8 200 €				
1 Elektro-Backofen mit Grill (2.9 kW)	<input type="checkbox"/> LG 1131 E-G	7 940 €	<input type="checkbox"/> LG 1141 E-G	8 050 €	<input type="checkbox"/> LCF 1131 E-G	8 150 €	<input type="checkbox"/> LVTR 1141 E-G	8 520 €	<input type="checkbox"/> LVI 1131 E-G	8 920 €
1 Elektro-Multifunktionsbackofen mit Grill (2.95 kW)	<input type="checkbox"/> LG 1131 CT-G	8 070 €	<input type="checkbox"/> LG 1141 CT-G	8 170 €	<input type="checkbox"/> LCF 1131 CT-G	8 270 €	<input type="checkbox"/> LVTR 1141 CT-G	8 640 €	<input type="checkbox"/> LVI 1131 CT-G	9 050 €

B. Auswahl einer Kochfeldergänzung an Position 1, links des Hauptkochfeldes.

	Ref.	Preis		Ref.	Preis		Ref.	Preis
Edelstahlarbeitsplatte	<input type="checkbox"/>		Plancha/Teppan Yaki - 2.2 kW	<input type="checkbox"/> LAE 010 TPK	1 890 €	2 Induktionskochzonen	<input type="checkbox"/> LAE 020 I	1 660 €
1 Gasbrenner - 5 kW	<input type="checkbox"/> LAG 010 UR	830 €	Elektrische Fritteuse 6 L - 3.3 kW	<input type="checkbox"/> LAE 413 FR	1 900 €	<i>Montage neben Tradition Kochplatte nicht möglich.</i>		
2 Gasbrenner - 3 kW	<input type="checkbox"/> LAG 020 R	865 €	Gasgrill - 4 kW	<input type="checkbox"/> LAG 010 CKG	2 190 €	2 Zonen Cerankochfeld	<input type="checkbox"/> LAE 020 VTR	1 210 €
2 Gasbrenner - 4 kW	<input type="checkbox"/> LAG 024 R	910 €	Multifunktionskochmulde	<input type="checkbox"/> LAE 010 CVA	2 620 €	<i>Montage neben Tradition Kochplatte nicht möglich.</i>		
						Elektrogrill - 2.5 kW	<input type="checkbox"/> LAE 010 CKG	2 130 €

C. Auswahl zwischen Lagerschrank und Wärmeschrank an Position 2.

Lagerschrank NCL 001

Wärmeschrank ETL 001 520 €

Nicht möglich in Kombination mit Fritteuse oder Multifunktionskochmulde

D. Auswahl der Farbe, Bedienelemente und Gasart.

Farbe	Ref.	Preis	Endstücke	Ref.	Preis	Höhe (einstellbar)	Ref.	Preis	Gasart/Spannung	Ref.	Preis
Schwarz	<input type="checkbox"/> Standard	-	Messing	<input type="checkbox"/> Standard	-	900/914 mm	LFR 11-900	<input type="checkbox"/> 370 €	Flüssiggas	LPG	<input type="checkbox"/> -
Andere Farbe	<input type="checkbox"/> LOC 1101	800 €	Verchromt glänzend	<input type="checkbox"/> LF 1101 CR	300 €	915/929 mm	LFR 11-915	<input type="checkbox"/> 370 €	Erdgas	NG	<input type="checkbox"/> -
Bezeichnung			Verchromt matt	<input type="checkbox"/> LF 1101 CM	300 €	930/944 mm	Standard	<input type="checkbox"/> -	230 V Einphasig		<input type="checkbox"/> -
			Edelstahl-Design	<input type="checkbox"/> LF 1101 S	300 €	945/959 mm	LFR 11-945	<input type="checkbox"/> 370 €	400 V Dreiphasig + neutral		<input type="checkbox"/> -
			Vernickelt	<input type="checkbox"/> LF 1101 N	300 €	960/974 mm	LFR 11-960	<input type="checkbox"/> 370 €	2 X 400 V Dreiphasig + neutral		<input type="checkbox"/> 130 €

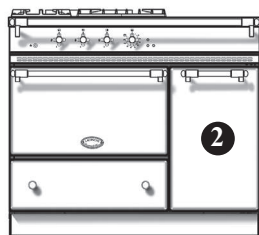

3-Flammig
(LG)

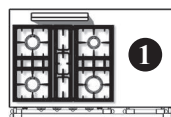

4-Flammig
(LG)

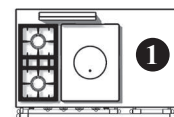

Tradition
(LCF)

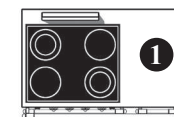

4-Zonen Cerankochfeld
(LVTR)

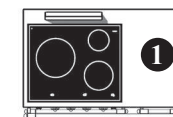

3-Induktionskochzonen
(LVI)

A. Auswahl des Hauptkochfeldes und der Backöfen.

	Ref.	Preis	Ref.	Preis	Ref.	Preis	Ref.	Preis	Ref.	Preis
1 Gas-Backofen (4 kW)	<input type="checkbox"/> LG 1131 G-D	7 990 €	<input type="checkbox"/> LG 1141 G-D	8 100 €	<input type="checkbox"/> LCF 1131 G-D	8 200 €				
1 Elektro-Backofen mit Grill (2.9 kW)	<input type="checkbox"/> LG 1131 E-D	7 940 €	<input type="checkbox"/> LG 1141 E-D	8 050 €	<input type="checkbox"/> LCF 1131 E-D	8 150 €	<input type="checkbox"/> LVTR 1141 E-D	8 520 €	<input type="checkbox"/> LVI 1131 E-D	8 920 €
1 Elektro-Multifunktionsbackofen mit Grill (2.95 kW)	<input type="checkbox"/> LG 1131 CT-D	8 070 €	<input type="checkbox"/> LG 1141 CT-D	8 170 €	<input type="checkbox"/> LCF 1131 CT-D	8 270 €	<input type="checkbox"/> LVTR 1141 CT-D	8 640 €	<input type="checkbox"/> LVI 1131 CT-D	9 050 €

B. Auswahl einer Kochfeldergänzung an Position 1, rechts des Hauptkochfeldes.

	Ref.	Preis		Ref.	Preis		Ref.	Preis
Edelstahlarbeitsplatte	<input type="checkbox"/>		Plancha/Teppan Yaki - 2.2 kW	<input type="checkbox"/> LAE 010 TPK	1 890 €	2 Induktionskochzonen	<input type="checkbox"/> LAE 020 I	1 660 €
1 Gasbrenner - 5 kW	<input type="checkbox"/> LAG 010 UR	830 €	Elektrische Fritteuse 6 L - 3.3 kW	<input type="checkbox"/> LAE 413 FR	1 900 €	<i>Montage neben Tradition Kochplatte nicht möglich..</i>		
2 Gasbrenner - 3 kW	<input type="checkbox"/> LAG 020 R	865 €	Gasgrill - 4 kW	<input type="checkbox"/> LAG 010 CKG	2 190 €	2 Zonen Cerankochfeld	<input type="checkbox"/> LAE 020 VTR	1 210 €
2 Gasbrenner - 4 kW	<input type="checkbox"/> LAG 024 R	910 €	Multifunktionskochmulde	<input type="checkbox"/> LAE 010 CVA	2 620 €	<i>Montage neben Tradition Kochplatte nicht möglich..</i>		
						Elektrogrill - 2.5 kW	<input type="checkbox"/> LAE 010 CKG	2 130 €

C. Auswahl zwischen Lagerschrank und Wärmeschrank an Position 2.

Lagerschrank NCL 001

Wärmeschrank ETL 001 520 €

Nicht möglich in Kombination mit Fritteuse oder Multifunktionskochmulde

D. Auswahl der Farbe, Bedienelemente und Gasart.

Farbe	Ref.	Preis	Endstücke	Ref.	Preis	Höhe (einstellbar)	Ref.	Preis	Gasart/Spannung	Ref.	Preis
Schwarz	<input type="checkbox"/> Standard	-	Messing	<input type="checkbox"/> Standard	-	900/914 mm	LFR 11-900	<input type="checkbox"/> 370 €	Flüssiggas	LPG	<input type="checkbox"/> -
Andere Farbe	<input type="checkbox"/> LOC 1101	800 €	Verchromt glänzend	<input type="checkbox"/> LF 1101 CR	300 €	915/929 mm	LFR 11-915	<input type="checkbox"/> 370 €	Erdgas	NG	<input type="checkbox"/> -
Bezeichnung			Verchromt matt	<input type="checkbox"/> LF 1101 CM	300 €	930/944 mm	Standard	<input type="checkbox"/> -	230 V Einphasig		<input type="checkbox"/> -
			Edelstahl-Design	<input type="checkbox"/> LF 1101 S	300 €	945/959 mm	LFR 11-945	<input type="checkbox"/> 370 €	400 V Dreiphasig + neutral		<input type="checkbox"/> -
			Vernickelt	<input type="checkbox"/> LF 1101 N	300 €	960/974 mm	LFR 11-960	<input type="checkbox"/> 370 €	2 X 400 V Dreiphasig + neutral		<input type="checkbox"/> 130 €

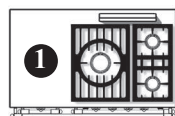
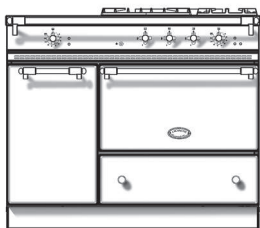

3-Flammig (LG)

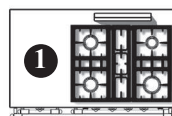

4-Flammig (LG)

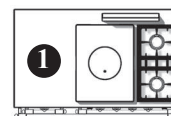

Tradition (LCF)

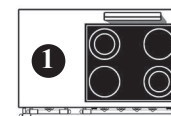

4-Zonen Cerankochfeld (LVTR)

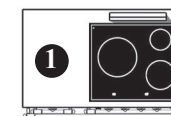

3-Induktionskochzonen (LVI)

A. Auswahl des Hauptkochfeldes und der Backöfen.

	Ref.	Preis	Ref.	Preis	Ref.	Preis	Ref.	Preis	Ref.	Preis
1 Gas-Backofen (4 kW) und 1 vertikaler Elektro-Multifunktionsbackofen (2.65 kW)	<input type="checkbox"/> LG 1132 CTG-G	8 900 €	<input type="checkbox"/> LG 1142 CTG-G	9 000 €	<input type="checkbox"/> LCF 1132 CTG-G	9 100 €				
1 Elektro-Backofen (2.9 kW) und 1 vertikaler Elektro-Multifunktionsbackofen (2.65 kW)	<input type="checkbox"/> LG 1132 CTE-G	8 860 €	<input type="checkbox"/> LG 1142 CTE-G	8 960 €	<input type="checkbox"/> LCF 1132 CTE-G	9 060 €	<input type="checkbox"/> LVTR 1142 CTE-G	9 430 €	<input type="checkbox"/> LVI 1132 CTE-G	9 730 €
1 Elektro-Multifunktionsbackofen (2,95 kW) und 1 vertikaler Elektro-Multifunktionsbackofen (2.65 kW)	<input type="checkbox"/> LG 1132 CTCT-G	8 990 €	<input type="checkbox"/> LG 1142 CTCT-G	9 090 €	<input type="checkbox"/> LCF 1132 CTCT-G	9 190 €	<input type="checkbox"/> LVTR 1142 CTCT-G	9 560 €	<input type="checkbox"/> LVI 1132 CTCT-G	9 760 €

B. Auswahl einer Kochfeldergänzung an Position 1, links des Hauptkochfeldes.

	Ref.	Preis		Ref.	Preis		Ref.	Preis
Edelstahlarbeitsplatte	<input type="checkbox"/>		2 Gasbrenner - 4 kW	<input type="checkbox"/> LAG 024 R	910 €	2 Induktionskochzonen	<input type="checkbox"/> LAE 020 I	1 660 €
1 Gasbrenner - 5 kW	<input type="checkbox"/> LAG 010 UR	830 €				<i>Montage neben Tradition Kochplatte nicht möglich.</i>		
2 Gasbrenner - 3 kW	<input type="checkbox"/> LAG 020 R	865 €	Plancha/Teppan Yaki - 2.2 kW	<input type="checkbox"/> LAE 010 TPK	1 890 €	2 Zonen Cerankochfeld	<input type="checkbox"/> LAE 020 VTR	1 210 €
						<i>Montage neben Tradition Kochplatte nicht möglich.</i>		

C. Auswahl der Farbe, Bedienelemente und Gasart.

Farbe	Ref.	Preis
Schwarz	<input type="checkbox"/> Standard	-
Andere Farbe	<input type="checkbox"/> LOC 1102	800 €
Bezeichnung		

Endstücke	Ref.	Preis
Messing	<input type="checkbox"/> Standard	-
Verchromt glänzend	<input type="checkbox"/> LF 1102 CR	300 €
Verchromt matt	<input type="checkbox"/> LF 1102 CM	300 €
Edelstahl-Design	<input type="checkbox"/> LF 1102 S	300 €
Vernickelt	<input type="checkbox"/> LF 1102 N	300 €

Höhe (einstellbar)	Ref.	Preis
900/914 mm	LFR 11-900	<input type="checkbox"/> 370 €
915/929 mm	LFR 11-915	<input type="checkbox"/> 370 €
930/944 mm	Standard	<input type="checkbox"/> -
945/959 mm	LFR 11-945	<input type="checkbox"/> 370 €
960/974 mm	LFR 11-960	<input type="checkbox"/> 370 €

Gasart/Spannung	Ref.	Preis
Flüssiggas	LPG	<input type="checkbox"/> -
Erdgas	NG	<input type="checkbox"/> -
230 V Einphasig		<input type="checkbox"/> -
400 V Dreiphasig + neutral		<input type="checkbox"/> -
2 X 400 V Dreiphasig + neutral		<input type="checkbox"/> 130 €

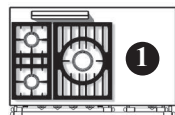
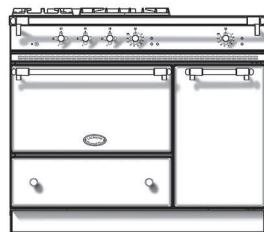

3-Flammig (LG)

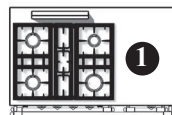

4-Flammig (LG)

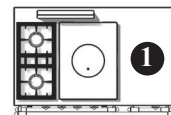

Tradition (LCF)

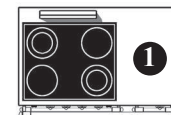

4-Zonen Cerankochfeld (LVTR)

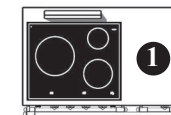

3-Induktionskochzonen (LVI)

A. Auswahl des Hauptkochfeldes und der Backöfen.

	Ref.	Preis	Ref.	Preis	Ref.	Preis	Ref.	Preis	Ref.	Preis
1 Gas-Backofen (4 kW) und 1 vertikaler Elektro-Multifunktionsbackofen (2.65 kW)	<input type="checkbox"/> LG 1132 GCT-D	8 900 €	<input type="checkbox"/> LG 1142 GCT-D	9 000 €	<input type="checkbox"/> LCF 1132 GCT-D	9 100 €				
1 Elektro-Backofen (2.9 kW) und 1 vertikaler Elektro-Multifunktionsbackofen (2.65 kW)	<input type="checkbox"/> LG 1132 ECT-D	8 860 €	<input type="checkbox"/> LG 1142 ECT-D	8 960 €	<input type="checkbox"/> LCF 1132 ECT-D	9 060 €	<input type="checkbox"/> LVTR 1142 ECT-D	9 430 €	<input type="checkbox"/> LVI 1132 ECT-D	9 730 €
1 Elektro-Multifunktionsbackofen (2,95 kW) und 1 vertikaler Elektro-Multifunktionsbackofen (2.65 kW)	<input type="checkbox"/> LG 1132 CTCT-D	8 990 €	<input type="checkbox"/> LG 1142 CTCT-D	9 090 €	<input type="checkbox"/> LCF 1132 CTCT-D	9 190 €	<input type="checkbox"/> LVTR 1142 CTCT-D	9 560 €	<input type="checkbox"/> LVI 1132 CTCT-D	9 760 €

B. Auswahl einer Kochfeldergänzung an Position 1, rechts des Hauptkochfeldes.

	Ref.	Preis		Ref.	Preis		Ref.	Preis
Edelstahlarbeitsplatte	<input type="checkbox"/>		2 Gasbrenner - 4 kW	<input type="checkbox"/> LAG 024 R	910 €	2 Induktionskochzonen	<input type="checkbox"/> LAE 020 I	1 660 €
1 Gasbrenner - 5 kW	<input type="checkbox"/> LAG 010 UR	830 €				<i>Montage neben Tradition Kochplatte nicht möglich.</i>		
2 Gasbrenner - 3 kW	<input type="checkbox"/> LAG 020 R	865 €	Plancha/Teppan Yaki - 2.2 kW	<input type="checkbox"/> LAE 010 TPK	1 890 €	2 Zonen Cerankochfeld	<input type="checkbox"/> LAE 020 VTR	1 210 €
						<i>Montage neben Tradition Kochplatte nicht möglich.</i>		

C. Auswahl der Farbe, Bedienelemente und Gasart.

Farbe	Ref.	Preis	Endstücke	Ref.	Preis	Höhe (einstellbar)	Ref.	Preis	Gasart/Spannung	Ref.	Preis
Schwarz	<input type="checkbox"/> Standard	-	Messing	<input type="checkbox"/> Standard	-	900/914 mm	LFR 11-900	<input type="checkbox"/> 370 €	Flüssiggas	LPG	<input type="checkbox"/> -
Andere Farbe	<input type="checkbox"/> LOC 1101	800 €	Verchromt glänzend	<input type="checkbox"/> LF 1102 CR	300 €	915/929 mm	LFR 11-915	<input type="checkbox"/> 370 €	Erdgas	NG	<input type="checkbox"/> -
Bezeichnung			Verchromt matt	<input type="checkbox"/> LF 1102 CM	300 €	930/944 mm	Standard	<input type="checkbox"/> -	230 V Einphasig		<input type="checkbox"/> -
			Edelstahl-Design	<input type="checkbox"/> LF 1102 S	300 €	945/959 mm	LFR 11-945	<input type="checkbox"/> 370 €	400 V Dreiphasig + neutral		<input type="checkbox"/> -
			Vernickelt	<input type="checkbox"/> LF 1102 N	300 €	960/974 mm	LFR 11-960	<input type="checkbox"/> 370 €	2 X 400 V Dreiphasig + neutral		<input type="checkbox"/> 130 €

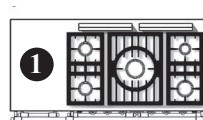
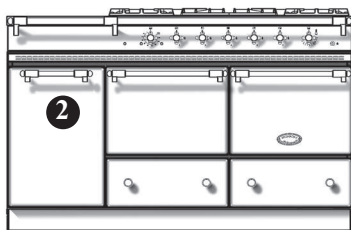

5-Flammig
(LG)

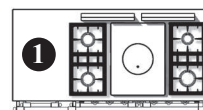

Tradition
(LCF)

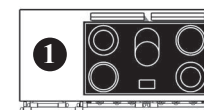

5-Zonen Cerankochfeld
(LVTR)

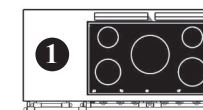

5-Induktionskochzonen
(LVI)

A. Auswahl des Hauptkochfeldes und der Backöfen.

	Ref.	Preis	Ref.	Preis	Ref.	Preis	Ref.	Preis
2 Gas-Backöfen (3.5 kW)	<input type="checkbox"/> LG 1452 GG-G	10 450 €	<input type="checkbox"/> LCF 1452 GG-G	10 700 €				
1 Gas-Backofen (3.5 kW) und 1 Elektro-Backofen mit Grill (2.2 kW)	<input type="checkbox"/> LG 1452 GE-G	10 410 €	<input type="checkbox"/> LCF 1452 GE-G	10 670 €				
2 Elektro-Backöfen mit Grill (2 x 2.2 kW)	<input type="checkbox"/> LG 1452 EE-G	10 370 €	<input type="checkbox"/> LCF 1452 EE-G	10 630 €	<input type="checkbox"/> LVTR 1452 EE-G	11 280 €	<input type="checkbox"/> LVI 1452 EE-G	11 990 €
1 Gas-Backofen (3.5 kW) und 1 Elektro-Backofen Heißluft und Grill (2.65 kW)	<input type="checkbox"/> LG 1452 GCT-G	10 440 €	<input type="checkbox"/> LCF 1452 GCT-G	10 690 €				
1 Elektro-Backofen (2.2 kW) und 1 Elektro-Backofen Heißluft und Grill (2.65 kW)	<input type="checkbox"/> LG 1452 ECT-G	10 400 €	<input type="checkbox"/> LCF 1452 ECT-G	10 650 €	<input type="checkbox"/> LVTR 1452 ECT-G	11 310 €	<input type="checkbox"/> LVI 1452 ECT-G	12 030 €
2 Elektro-Backöfen Heißluft und Grill (2.65 kW)	<input type="checkbox"/> LG 1452 CTCT-G	10 500 €	<input type="checkbox"/> LCF 1452 CTCT-G	10 750 €	<input type="checkbox"/> LVTR 1452 CTCT-G	11 410 €	<input type="checkbox"/> LVI 1452 CTCT-G	12 130 €

B. Auswahl einer Kochfeldergänzung an Position 1, links des Hauptkochfeldes.

	Ref.	Preis		Ref.	Preis		Ref.	Preis
Edelstahlarbeitsplatte	<input type="checkbox"/>		Plancha/Teppan Yaki - 2.2 kW	<input type="checkbox"/> LAE 010 TPK	1 890 €	2 Induktionskochzonen	<input type="checkbox"/> LAE 020 I	1 660 €
1 Gasbrenner - 5 kW	<input type="checkbox"/> LAG 010 UR	830 €	Elektrische Fritteuse 6 L - 3.3 kW	<input type="checkbox"/> LAE 413 FR	1 900 €	2 Zonen Cerankochfeld	<input type="checkbox"/> LAE 020 VTR	1 210 €
2 Gasbrenner - 3 kW	<input type="checkbox"/> LAG 020 R	865 €	Gasgrill - 4 kW	<input type="checkbox"/> LAG 010 CKG	2 190 €	Elektrogrill - 2.5 kW	<input type="checkbox"/> LAE 010 CKG	2 130 €
2 Gasbrenner - 4 kW	<input type="checkbox"/> LAG 024 R	910 €	Multifunktionskochmulde	<input type="checkbox"/> LAE 010 CVA	2 620 €			

C. Auswahl zwischen Lagerschrank und Wärmeschrank an Position 2.

Lagerschrank NCL 001

Verticaler Elektro-Multifunktionsbackofen mit grill (2.65 kW) CTL 001 **990 €**

*Nicht möglich in Kombination
mit Friteuse oder Multifunktionskochmulde*

Wärmeschrank ETL 001 **520 €**

*Nicht möglich in Kombination
mit Friteuse oder Multifunktionskochmulde*

D. Auswahl der Farbe, Bedienelemente und Gasart.

Farbe	Ref.	Preis
Schwarz	<input type="checkbox"/> Standard	-
Andere Farbe	<input type="checkbox"/> LOC 1452	1 100 €
Bezeichnung		

Endstücke	Ref.	Preis
Messing	<input type="checkbox"/> Standard	-
Verchromt glänzend	<input type="checkbox"/> LF 1452 CR	370 €
Verchromt matt	<input type="checkbox"/> LF 1452 CM	370 €
Edelstahl-Design	<input type="checkbox"/> LF 1452 S	370 €
Vernickelt	<input type="checkbox"/> LF 1452 N	370 €

Höhe (einstellbar)	Ref.	Preis
900/914 mm	LFR 14-900	<input type="checkbox"/> 490 €
915/929 mm	LFR 14-915	<input type="checkbox"/> 490 €
930/944 mm	Standard	<input type="checkbox"/> -
945/959 mm	LFR 14-945	<input type="checkbox"/> 490 €
960/974 mm	LFR 14-960	<input type="checkbox"/> 490 €

Gasart/Spannung	Ref.	Preis
Flüssiggas	LPG	<input type="checkbox"/> -
Erdgas	NG	<input type="checkbox"/> -
230 V Einphasig		<input type="checkbox"/> -
400 V Dreiphasig + neutral		<input type="checkbox"/> -
2 X 400 V Dreiphasig + neutral		<input type="checkbox"/> 130 €

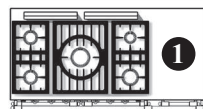
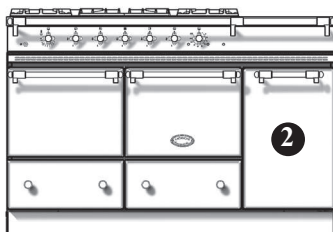

5-Flammig
(LG)

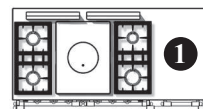

Tradition
(LCF)

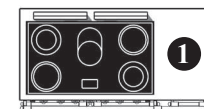

5-Zonen Cerankochfeld
(LVTR)

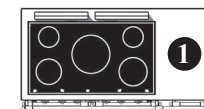

5-Induktionskochzonen
(LVI)

A. Auswahl des Hauptkochfeldes und der Backöfen.

	Ref.	Preis	Ref.	Preis	Ref.	Preis	Ref.	Preis
2 Gas-Backöfen (3.5 kW)	<input type="checkbox"/> LG 1452 GG-D	10 450 €	<input type="checkbox"/> LCF 1452 GG-D	10 700 €				
1 Gas-Backofen (3.5 kW) und 1 Elektro-Backofen mit Grill (2.2 kW)	<input type="checkbox"/> LG 1452 GE-D	10 410 €	<input type="checkbox"/> LCF 1452 GE-D	10 670 €				
2 Elektro-Backöfen mit Grill (2 x 2.2 kW)	<input type="checkbox"/> LG 1452 EE-D	10 370 €	<input type="checkbox"/> LCF 1452 EE-D	10 630 €	<input type="checkbox"/> LVTR 1452 EE-D	11 280 €	<input type="checkbox"/> LVI 1452 EE-D	11 990 €
1 Gas-Backofen (3.5 kW) und 1 Elektro-Backofen Heißluft und Grill (2.65 kW)	<input type="checkbox"/> LG 1452 GCT-D	10 440 €	<input type="checkbox"/> LCF 1452 GCT-D	10 690 €				
1 Elektro-Backofen (2.2 kW) und 1 Elektro-Backofen Heißluft und Grill (2.65 kW)	<input type="checkbox"/> LG 1452 ECT-D	10 400 €	<input type="checkbox"/> LCF 1452 ECT-D	10 650 €	<input type="checkbox"/> LVTR 1452 ECT-D	11 310 €	<input type="checkbox"/> LVI 1452 ECT-D	12 030 €
2 Elektro-Backöfen Heißluft und Grill (2.65 kW)	<input type="checkbox"/> LG 1452 CTCT-D	10 500 €	<input type="checkbox"/> LCF 1452 CTCT-D	10 750 €	<input type="checkbox"/> LVTR 1452 CTCT-D	11 410 €	<input type="checkbox"/> LVI 1452 CTCT-D	12 130 €

B. Auswahl einer Kochfeldergänzung an Position 1, rechts des Hauptkochfeldes.

	Ref.	Preis		Ref.	Preis		Ref.	Preis
Edelstahlarbeitsplatte	<input type="checkbox"/>		Plancha/Teppan Yaki - 2.2 kW	<input type="checkbox"/> LAE 010 TPK	1 890 €	2 Induktionskochzonen	<input type="checkbox"/> LAE 020 I	1 660 €
1 Gasbrenner - 5 kW	<input type="checkbox"/> LAG 010 UR	830 €	Elektrische Fritteuse 6 L - 3.3 kW	<input type="checkbox"/> LAE 413 FR	1 900 €	2 Zonen Cerankochfeld	<input type="checkbox"/> LAE 020 VTR	1 210 €
2 Gasbrenner - 3 kW	<input type="checkbox"/> LAG 020 R	865 €	Gasgrill - 4 kW	<input type="checkbox"/> LAG 010 CKG	2 190 €	Elektrogrill - 2.5 kW	<input type="checkbox"/> LAE 010 CKG	2 130 €
2 Gasbrenner - 4 kW	<input type="checkbox"/> LAG 024 R	910 €	Multifunktionskochmulde	<input type="checkbox"/> LAE 010 CVA	2 620 €			

C. Auswahl zwischen Lagerschrank und Wärmeschrank an Position 2.

Lagerschrank NCL 001

Verticaler Elektro-Multifunktionsbackofen mit grill (2.65 kW) CTL 001 **990 €**

*Nicht möglich in Kombination
mit Friteuse oder Multifunktionskochmulde*

Wärmeschrank ETL 001 **520 €**

*Nicht möglich in Kombination
mit Friteuse oder Multifunktionskochmulde*

D. Auswahl der Farbe, Bedienelemente und Gasart.

Farbe	Ref.	Preis	Endstücke	Ref.	Preis	Höhe (einstellbar)	Ref.	Preis	Gasart/Spannung	Ref.	Preis
Schwarz	<input type="checkbox"/> Standard	-	Messing	<input type="checkbox"/> Standard	-	900/914 mm	LFR 14-900	<input type="checkbox"/> 490 €	Flüssiggas	LPG	<input type="checkbox"/> -
Andere Farbe	<input type="checkbox"/> LOC 1452	1 100 €	Verchromt glänzend	<input type="checkbox"/> LF 1452 CR	370 €	915/929 mm	LFR 14-915	<input type="checkbox"/> 490 €	Erdgas	NG	<input type="checkbox"/> -
Bezeichnung			Verchromt matt	<input type="checkbox"/> LF 1452 CM	370 €	930/944 mm	Standard	<input type="checkbox"/> -	230 V Einphasig		<input type="checkbox"/> -
			Edelstahl-Design	<input type="checkbox"/> LF 1452 S	370 €	945/959 mm	LFR 14-945	<input type="checkbox"/> 490 €	400 V Dreiphasig + neutral		<input type="checkbox"/> -
			Vernickelt	<input type="checkbox"/> LF 1452 N	370 €	960/974 mm	LFR 14-960	<input type="checkbox"/> 490 €	2 X 400 V Dreiphasig + neutral		<input type="checkbox"/> 130 €

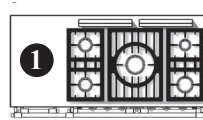
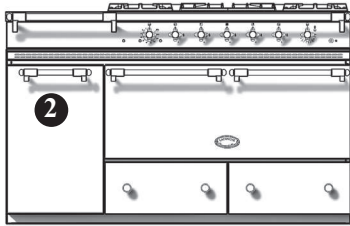

5-Flammig
(LG)

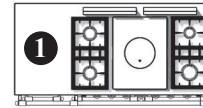

Tradition
(LCF)

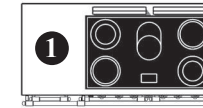

5-Zonen Cerankochfeld
(LVTR)

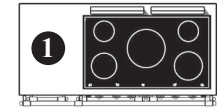

5-Induktionskochzonen
(LVI)

A. Auswahl des Hauptkochfeldes und des Backofens.

	Ref.	Preis	Ref.	Preis	Ref.	Preis	Ref.	Preis
1 Gas-Backofen (7 kW), immer mit Teleskopauszug	<input type="checkbox"/> LG 1451 BG-G	12 080 €	<input type="checkbox"/> LCF 1451 BG-G	12 140 €				
Elektro-Multifunktionsbackofen Heißluft (5 kW), immer mit Teleskopauszug	<input type="checkbox"/> LG 1451 BCT-G	12 130 €	<input type="checkbox"/> LCF 1451 BCT-G	12 190 €	<input type="checkbox"/> LVTR 1451 BCT-G	13 160 €	<input type="checkbox"/> LVI 1451 BCT-G	13 720 €

B. Auswahl einer Kochfeldergänzung an Position 1, links des Hauptkochfeldes.

	Ref.	Preis		Ref.	Preis		Ref.	Preis
Edelstahlarbeitsplatte	<input type="checkbox"/>		Plancha/Teppan Yaki - 2.2 kW	<input type="checkbox"/> LAE 010 TPK	1 890 €	2 Induktionskochzonen	<input type="checkbox"/> LAE 020 I	1 660 €
1 Gasbrenner - 5 kW	<input type="checkbox"/> LAG 010 UR	830 €	Elektrische Fritteuse 6 L - 3.3 kW	<input type="checkbox"/> LAE 413 FR	1 900 €	2 Zonen Cerankochfeld	<input type="checkbox"/> LAE 020 VTR	1 210 €
2 Gasbrenner - 3 kW	<input type="checkbox"/> LAG 020 R	865 €	Gasgrill - 4 kW	<input type="checkbox"/> LAG 010 CKG	2 190 €	Elektrogrill - 2.5 kW	<input type="checkbox"/> LAE 010 CKG	2 130 €
2 Gasbrenner - 4 kW	<input type="checkbox"/> LAG 024 R	910 €	Multifunktionskochmulde	<input type="checkbox"/> LAE 010 CVA	2 620 €			

C. Auswahl zwischen Lagerschrank und Wärmeschrank an Position 2.

Lagerschrank NCL 001

Verticaler Elektro-Multifunktionsbackofen mit grill (2.65 kW) CTL 001 **990 €**

*Nicht möglich in Kombination
mit Friteuse oder Multifunktionskochmulde*

Wärmeschrank ETL 001 **520 €**

*Nicht möglich in Kombination
mit Friteuse oder Multifunktionskochmulde*

D. Auswahl der Farbe, Bedienelemente und Gasart.

Farbe	Ref.	Preis	Endstücke	Ref.	Preis	Höhe (einstellbar)	Ref.	Preis	Gasart/Spannung	Ref.	Preis
Schwarz	<input type="checkbox"/> Standard	-	Messing	<input type="checkbox"/> Standard	-	900/914 mm	LFR 14-900	<input type="checkbox"/> 490 €	Flüssiggas	LPG	<input type="checkbox"/> -
Andere Farbe	<input type="checkbox"/> LOC 1450 B	1 100 €	Verchromt glänzend	<input type="checkbox"/> LF 1451 CR B	370 €	915/929 mm	LFR 14-915	<input type="checkbox"/> 490 €	Erdgas	NG	<input type="checkbox"/> -
Bezeichnung			Verchromt matt	<input type="checkbox"/> LF 1451CM B	370 €	930/944 mm	Standard	<input type="checkbox"/> -	230 V Einphasig		<input type="checkbox"/> -
			Edelstahl-Design	<input type="checkbox"/> LF 1451 S B	370 €	945/959 mm	LFR 14-945	<input type="checkbox"/> 490 €	400 V Dreiphasig + neutral		<input type="checkbox"/> -
			Vernickelt	<input type="checkbox"/> LF 1451 N B	370 €	960/974 mm	LFR 14-960	<input type="checkbox"/> 490 €	2 X 400 V Dreiphasig + neutral		<input type="checkbox"/> 130 €

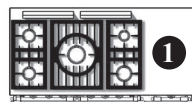
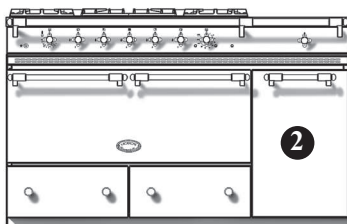

5-Flammig (LG)

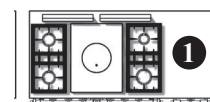

Tradition (LCF)

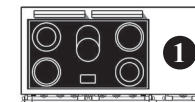

5-Zonen Cerankochfeld (LVTR)

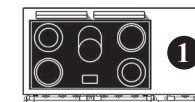

5-Induktionskochzonen (LVI)

A. Auswahl des Hauptkochfeldes und des Backofens.

	Ref.	Preis	Ref.	Preis	Ref.	Preis	Ref.	Preis
1 Gas-Backofen (7 kW), immer mit Teleskopauszug	<input type="checkbox"/> LG 1451 BG-D	12 080 €	<input type="checkbox"/> LCF 1451 BG-D	12 140 €				
Elektro-Multifunktionsbackofen Heißluft (5 kW), immer mit Teleskopauszug	<input type="checkbox"/> LG 1451 BCT-D	12 130 €	<input type="checkbox"/> LCF 1451 BCT-D	12 190 €	<input type="checkbox"/> LVTR 1451 BCT-D	13 160 €	<input type="checkbox"/> LVI 1451 BCT-D	13 720 €

B. Auswahl einer Kochfeldergänzung an Position 1, rechts des Hauptkochfeldes.

Ref.	Preis	Ref.	Preis	Ref.	Preis
Edelstahlarbeitsplatte <input type="checkbox"/>		Plancha/Teppan Yaki - 2.2 kW <input type="checkbox"/>	LAE 010 TPK 1 890 €	2 Induktionskochzonen <input type="checkbox"/>	LAE 020 I 1 660 €
1 Gasbrenner - 5 kW <input type="checkbox"/>	LAG 010 UR 830 €	Elektrische Fritteuse 6 L - 3.3 kW <input type="checkbox"/>	LAE 413 FR 1 900 €	2 Zonen Cerankochfeld <input type="checkbox"/>	LAE 020 VTR 1 210 €
2 Gasbrenner - 3 kW <input type="checkbox"/>	LAG 020 R 865 €	Gasgrill - 4 kW <input type="checkbox"/>	LAG 010 CKG 2 190 €	Elektrogrill - 2.5 kW <input type="checkbox"/>	LAE 010 CKG 2 130 €
2 Gasbrenner - 4 kW <input type="checkbox"/>	LAG 024 R 910 €	Multifunktionskochmulde <input type="checkbox"/>	LAE 010 CVA 2 620 €		

C. Auswahl zwischen Lagerschrank und Wärmeschrank an Position 2.

Lagerschrank NCL 001

Verticaler Elektro-Multifunktionsbackofen mit grill (2.65 kW) CTL 001 **990 €**

*Nicht möglich in Kombination
mit Friteuse oder Multifunktionskochmulde*

Wärmeschrank ETL 001

520 €

*Nicht möglich in Kombination
mit Friteuse oder Multifunktionskochmulde*

D. Auswahl der Farbe, Bedienelemente und Gasart.

Farbe	Ref.	Preis	Endstücke	Ref.	Preis	Höhe (einstellbar)	Ref.	Preis	Gasart/Spannung	Ref.	Preis
Schwarz	<input type="checkbox"/> Standard	-	Messing	<input type="checkbox"/> Standard	-	900/914 mm	LFR 14-900	<input type="checkbox"/> 480 €	Flüssiggas	LPG	<input type="checkbox"/> -
Andere Farbe	<input type="checkbox"/> LOC 1450 B	1 100 €	Verchromt glänzend	<input type="checkbox"/> LF 1451 CR B	370 €	915/929 mm	LFR 14-915	<input type="checkbox"/> 480 €	Erdgas	NG	<input type="checkbox"/> -
Bezeichnung			Verchromt matt	<input type="checkbox"/> LF 1451 CM B	370 €	930/944 mm	Standard	<input type="checkbox"/> -	230 V Einphasig		<input type="checkbox"/> -
			Edelstahl-Design	<input type="checkbox"/> LF 1451 S B	370 €	945/959 mm	LFR 14-945	<input type="checkbox"/> 480 €	400 V Dreiphasig + neutral		<input type="checkbox"/> -
			Vernickelt	<input type="checkbox"/> LF 1451 N B	370 €	960/974 mm	LFR 14-960	<input type="checkbox"/> 480 €	2 X 400 V Dreiphasig + neutral		<input type="checkbox"/> 130 €

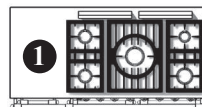
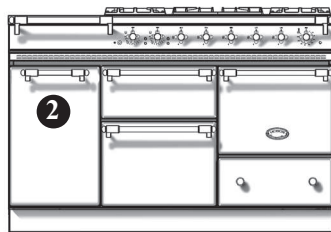

5-Flammig
(LG)

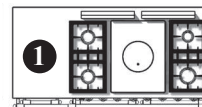

Tradition
(LCF)

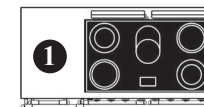

5-Zonen Cerankochfeld
(LVTR)

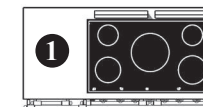

5-Induktionskochzonen
(LVI)

A. Auswahl des Hauptkochfeldes und der Backöfen.

	Ref.	Preis	Ref.	Preis	Ref.	Preis	Ref.	Preis
1 Gas-Backofen (3.5 kW), 1 Elektro-Backofen mit Grill (2.2 kW) 1 Elektro-Backofen mit Schnellgrill (2.4 kW)	<input type="checkbox"/> LG 1453 EG-G	10 860 €	<input type="checkbox"/> LCF 1453 EG-G	11 060 €				
2 Elektro-Backöfen mit Grill (2 x 2.2 kW) 1 Elektro-Backofen mit Schnellgrill (2.4 kW)	<input type="checkbox"/> LG 1453 EE-G	10 790 €	<input type="checkbox"/> LCF 1453 EE-G	11 190 €	<input type="checkbox"/> LVTR 1453 EE-G	11 720 €	<input type="checkbox"/> LVI 1453 EE-G	12 530 €
1 Gas-Backofen (3.5 kW), 1 Elektro-Backofen mit Heißluft (2.65 kW) 1 Elektro-Backofen mit Schnellgrill (2.4 kW)	<input type="checkbox"/> LG 1453 CTG-G	10 890 €	<input type="checkbox"/> LCF 1453 CTG-G	11 100 €				
1 Elektro-Backofen (2.2 kW), 1 Elektro-Backofen mit Heißluft (2.65 kW) 1 Elektro-Backofen mit Schnellgrill (2.4 kW)	<input type="checkbox"/> LG 1453 ECT-G	10 820 €	<input type="checkbox"/> LCF 1453 ECT-G	11 220 €	<input type="checkbox"/> LVTR 1453 ECT-G	11 750 €	<input type="checkbox"/> LVI 1453 ECT-G	12 560 €
2 Elektro-Backöfen mit Heißluft (2.65 kW) 1 Elektro-Backofen mit Schnellgrill (2.4 kW)	<input type="checkbox"/> LG 1453 CTCT-G	10 940 €	<input type="checkbox"/> LCF 1453 CTCT-G	11 150 €	<input type="checkbox"/> LVTR 1453 CTCT-G	11 870 €	<input type="checkbox"/> LVI 1453 CTCT-G	12 680 €

B. Auswahl einer Kochfeldergänzung an Position 1, links des Hauptkochfeldes.

	Ref.	Preis		Ref.	Preis		Ref.	Preis
Edelstahlarbeitsplatte	<input type="checkbox"/>		Plancha/Teppan Yaki - 2.2 kW	<input type="checkbox"/> LAE 010 TPK	1 890 €	2 Induktionskochzonen	<input type="checkbox"/> LAE 020 I	1 660 €
1 Gasbrenner - 5 kW	<input type="checkbox"/> LAG 010 UR	830 €	Elektrische Fritteuse 6 L - 3.3 kW	<input type="checkbox"/> LAE 413 FR	1 900 €	2 Zonen Cerankochfeld	<input type="checkbox"/> LAE 020 VTR	1 210 €
2 Gasbrenner - 3 kW	<input type="checkbox"/> LAG 020 R	865 €	Gasgrill - 4 kW	<input type="checkbox"/> LAG 010 CKG	2 190 €	Elektrogrill - 2.5 kW	<input type="checkbox"/> LAE 010 CKG	2 130 €
2 Gasbrenner - 4 kW	<input type="checkbox"/> LAG 024 R	910 €	Multifunktionskochmulde	<input type="checkbox"/> LAE 010 CVA	2 620 €			

C. Auswahl zwischen Lagerschrank und Wärmeschrank an Position 2.

Lagerschrank NCL 001

Verticaler Elektro-Multifunktionsbackofen mit grill (2.65 kW) CTL 001 **990 €**

*Nicht möglich in Kombination
mit Friteuse oder Multifunktionskochmulde*

Wärmeschrank ETL 001 **520 €**

*Nicht möglich in Kombination
mit Friteuse oder Multifunktionskochmulde*

D. Auswahl der Farbe, Bedienelemente und Gasart.

Farbe	Ref.	Preis	Endstücke	Ref.	Preis	Höhe (einstellbar)	Ref.	Preis	Gasart/Spannung	Ref.	Preis
Schwarz	<input type="checkbox"/> Standard	-	Messing	<input type="checkbox"/> Standard	-	900/914 mm	LFR 14-900	<input type="checkbox"/> 480 €	Flüssiggas	LPG	<input type="checkbox"/> -
Andere Farbe	<input type="checkbox"/> LOC 1453	1 100 €	Verchromt glänzend	<input type="checkbox"/> LF 1453 CR	340 €	915/929 mm	LFR 14-915	<input type="checkbox"/> 480 €	Erdgas	NG	<input type="checkbox"/> -
Bezeichnung			Verchromt matt	<input type="checkbox"/> LF 1453CM	340 €	930/944 mm	Standard	<input type="checkbox"/> -	230 V Einphasig		<input type="checkbox"/> -
			Edelstahl-Design	<input type="checkbox"/> LF 1453 S	340 €	945/959 mm	LFR 14-945	<input type="checkbox"/> 480 €	400 V Dreiphasig + neutral		<input type="checkbox"/> -
			Vernickelt	<input type="checkbox"/> LF 1453 N	340 €	960/974 mm	LFR 14-960	<input type="checkbox"/> 480 €	2 X 400 V Dreiphasig + neutral		<input type="checkbox"/> 130 €

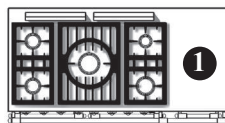
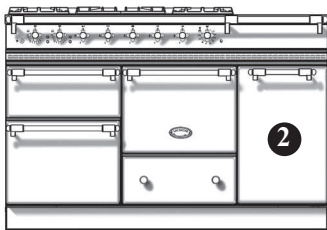

5-Flammig (LG)

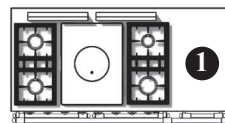

Tradition (LCF)

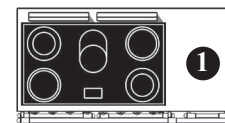

5-Zonen Cerankochfeld (LVTR)

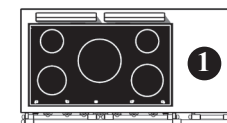

5-Induktionskochzonen (LVI)

A. Auswahl des Hauptkochfeldes und der Backöfen.

	Ref.	Preis	Ref.	Preis	Ref.	Preis	Ref.	Preis
1 Gas-Backofen (3.5 kW), 1 Elektro-Backofen mit Grill (2.2 kW) 1 Elektro-Backofen mit Schnellgrill (2.4 kW)	<input type="checkbox"/> LG 1453 EG-D	10 860 €	<input type="checkbox"/> LCF 1453 EG-D	11 060 €				
2 Elektro-Backöfen mit Grill (2 x 2.2 kW) 1 Elektro-Backofen mit Schnellgrill (2.4 kW)	<input type="checkbox"/> LG 1453 EE-D	10 790 €	<input type="checkbox"/> LCF 1453 EE-D	11 190 €	<input type="checkbox"/> LVTR 1453 EE-D	11 720 €	<input type="checkbox"/> LVI 1453 EE-D	12 530 €
1 Gas-Backofen (3,5 kW), 1 Elektro-Backofen mit Heißluft (2.65 kW) 1 Elektro-Backofen mit Schnellgrill (2.4 kW)	<input type="checkbox"/> LG 1453 CTG-D	10 890 €	<input type="checkbox"/> LCF 1453 CTG-D	11 100 €				
1 Elektro-Backofen (2.2 kW), 1 Elektro-Backofen mit oven (2.65 kW) 1 Elektro-Backofen mit Schnellgrill (2.4 kW)	<input type="checkbox"/> LG 1453 ECT-D	10 820 €	<input type="checkbox"/> LCF 1453 ECT-D	11 220 €	<input type="checkbox"/> LVTR 1453 ECT-D	11 750 €	<input type="checkbox"/> LVI 1453 ECT-D	12 560 €
2 Elektro-Backöfen mit Heißluft (2.65 kW) 1 Elektro-Backofen mit Schnellgrill (2.4 kW)	<input type="checkbox"/> LG 1453 CTCT-D	10 940 €	<input type="checkbox"/> LCF 1453 CTCT-D	11 150 €	<input type="checkbox"/> LVTR 1453 CTCT-D	11 870 €	<input type="checkbox"/> LVI 1453 CTCT-D	12 680 €

B. Auswahl einer Kochfeldergänzung an Position 1, rechts des Hauptkochfeldes.

	Ref.	Preis		Ref.	Preis		Ref.	Preis
Edelstahlarbeitsplatte	<input type="checkbox"/>		Plancha/Teppan Yaki - 2.2 kW	<input type="checkbox"/> LAE 010 TPK	1 890 €	2 Induktionskochzonen	<input type="checkbox"/> LAE 020 I	1 660 €
1 Gasbrenner - 5 kW	<input type="checkbox"/> LAG 010 UR	830 €	Elektrische Fritteuse 6 L - 3.3 kW	<input type="checkbox"/> LAE 413 FR	1 900 €	2 Zonen Cerankochfeld	<input type="checkbox"/> LAE 020 VTR	1 210 €
2 Gasbrenner - 4 kW	<input type="checkbox"/> LAG 020 R	865 €	Gasgrill - 4 kW	<input type="checkbox"/> LAG 010 CKG	2 190 €	Elektrogrill - 2.5 kW	<input type="checkbox"/> LAE 010 CKG	2 130 €
2 Gasbrenner - 3 kW	<input type="checkbox"/> LAG 024 R	910 €	Multifunktionskochmulde	<input type="checkbox"/> LAE 010 CVA	2 620 €			

C. Auswahl zwischen Lagerschrank und Wärmeschrank an Position 2.

Lagerschrank NCL 001

Verticaler Elektro-Multifunktionsbackofen mit grill (2.65 kW) CTL 001 **990 €**

*Nicht möglich in Kombination
mit Friteuse oder Multifunktionskochmulde*

Wärmeschrank ETL 001 **520 €**

Nicht möglich in Kombination mit Friteuse oder Multifunktionskochmulde

D. Auswahl der Farbe, Bedienelemente und Gasart.

Farbe	Ref.	Preis	Endstücke	Ref.	Preis	Höhe (einstellbar)	Ref.	Preis	Gasart/Spannung	Ref.	Preis
Schwarz	<input type="checkbox"/> Standard	-	Messing	<input type="checkbox"/> Standard	-	900/914 mm	LFR 14-900	<input type="checkbox"/> 490 €	Flüssiggas	LPG	<input type="checkbox"/> -
Andere Farbe	<input type="checkbox"/> LOC 1453	1 100 €	Verchromt glänzend	<input type="checkbox"/> LF 1453 CR	340 €	915/929 mm	LFR 14-915	<input type="checkbox"/> 490 €	Erdgas	NG	<input type="checkbox"/> -
Bezeichnung			Verchromt matt	<input type="checkbox"/> LF 1453CM	340 €	930/944 mm	Standard	<input type="checkbox"/> -	230 V Einphasig		<input type="checkbox"/> -
			Edelstahl-Design	<input type="checkbox"/> LF 1453 S	340 €	945/959 mm	LFR 14-945	<input type="checkbox"/> 490 €	400 V Dreiphasig + neutral		<input type="checkbox"/> -
			Vernickelt	<input type="checkbox"/> LF 1453 N	340 €	960/974 mm	LFR 14-960	<input type="checkbox"/> 490 €	2 X 400 V Dreiphasig + neutral		<input type="checkbox"/> 130 €

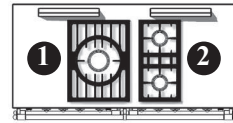
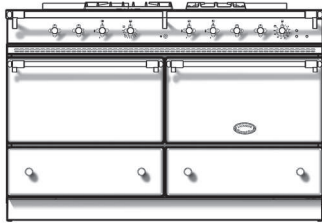

3-Flammig
(LG)

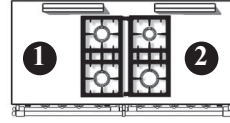

4-Flammig
(LG)

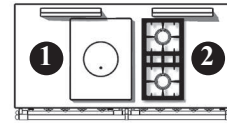

Tradition
(LCF)

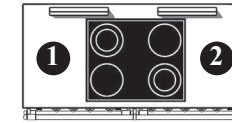

4-Zonen Cerankochfeld
(LVTR)

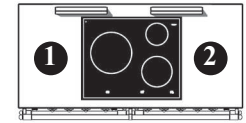

3-Induktionskochzonen
(LVI)

A. Auswahl des Hauptkochfeldes und der Backöfen.

	Ref.	Preis	Ref.	Preis	Ref.	Preis	Ref.	Preis	Ref.	Preis
2 Gas-Backöfen (4 kW)	<input type="checkbox"/> LG 1432 GG	10 500 €	<input type="checkbox"/> LG 1442 GG	10 600 €	<input type="checkbox"/> LCF 1432 GG	10 700 €				
1 Gas-Backofen (4 kW) und 1 Elektro-Backofen mit Grill (2.9 kW)	<input type="checkbox"/> LG 1432 GE	10 360 €	<input type="checkbox"/> LG 1442 GE	10 460 €	<input type="checkbox"/> LCF 1432 GE	10 560 €				
2 Elektro-Backöfen (2.9 kW) mit Grill	<input type="checkbox"/> LG 1432 EE	10 220 €	<input type="checkbox"/> LG 1442 EE	10 320 €	<input type="checkbox"/> LCF 1432 EE	10 420 €	<input type="checkbox"/> LVTR 1442 EE	10 810 €	<input type="checkbox"/> LVI 1432 EE	11 240 €
1 Gas-Backofen (4 kW) und Elektro-Multifunktionsbackofen (2.95 kW)	<input type="checkbox"/> LG 1432 GCT	10 590 €	<input type="checkbox"/> LG 1442 GCT	10 690 €	<input type="checkbox"/> LCF 1432 GCT	10 790 €				
1 Elektro-Backofen (2.9 kW) mit grill und Elektro-Multifunktionsbackofen (2.95 kW)	<input type="checkbox"/> LG 1432 ECT	10 450 €	<input type="checkbox"/> LG 1442 ECT	10 550 €	<input type="checkbox"/> LCF 1432 ECT	10 650 €	<input type="checkbox"/> LVTR 1442 ECT	11 040 €	<input type="checkbox"/> LVI 1432 ECT	11 470 €
2 Elektro-Multifunktionsbackofen (2.95 kW)	<input type="checkbox"/> LG 1432 CTCT	10 680 €	<input type="checkbox"/> LG 1442 CTCT	10 780 €	<input type="checkbox"/> LCF 1432 CTCT	10 880 €	<input type="checkbox"/> LVTR 1442 CTCT	11 270 €	<input type="checkbox"/> LVI 1442 CTCT	11 800 €

B. Auswahl einer Kochfeldergänzung an Position ①, links des Hauptkochfeldes.

	Ref.	Preis	Ref.	Preis	Ref.	Preis		
Edelstahlarbeitsplatte	<input type="checkbox"/>		2 Gasbrenner - 4 kW <i>Ausschließlich neben Gas-Kochfeld</i>	<input type="checkbox"/> LAG 024 R	910 €	2 Induktionskochzonen <i>Montage neben dem 5 kW Brenner und der Glühplatte nicht möglich</i>	<input type="checkbox"/> LAE 020 I	1 660 €
1 Gasbrenner - 5 kW <i>Ausschließlich neben Gas-Kochfeld (LG und LCF) möglich</i>	<input type="checkbox"/> LAG 010 UR	830 €	2 Gasbrenner - 3 kW <i>Ausschließlich neben Gas-Kochfeld</i>	<input type="checkbox"/> LAG 020 R	865 €	2 Zonen Cerankochfeld <i>Montage neben dem 5 kW Brenner und der Glühplatte nicht möglich</i>	<input type="checkbox"/> LAE 020 VTR	1 210 €
			Plancha/Teppan Yaki - 2.2 kW <i>Montage neben dem 5 kW Brenner und der Glühplatte nicht möglich</i>	<input type="checkbox"/> LAE 010 TPK	1 890 €			

C. Auswahl einer Kochfeldergänzung an Position 2, rechts des Hauptkochfeldes.

Ref.	Preis	Ref.	Preis	Ref.	Preis
Edelstahlarbeitsplatte <input type="checkbox"/>		2 Gasbrenner - 4 kW <i>Ausschließlich neben Gas-Kochfeld</i>	<input type="checkbox"/> LAG 024 R 910 €	2 Induktionskochzonen <input type="checkbox"/>	<input type="checkbox"/> LAE 020 I 1 660 € <i>Montage neben dem 5 kW Brenner und der Glühplatte nicht möglich</i>
1 Gasbrenner - 5 kW <input type="checkbox"/> <i>Ausschließlich neben Gas-Kochfeld (LG und LCF) möglich</i>	LAG 010 UR 830 €	2 Gasbrenner - 3 kW <i>Ausschließlich neben Gas-Kochfeld</i>	<input type="checkbox"/> LAG 020 R 865 €	2 Zonen Cerankochfeld <input type="checkbox"/>	<input type="checkbox"/> LAE 020 VTR 1 210 € <i>Montage neben dem 5 kW Brenner und der Glühplatte nicht möglich</i>
		Plancha/Teppan Yaki - 2.2 kW	<input type="checkbox"/> LAE 010 TPK 1 890 €		

D. Auswahl der Farbe, Bedienelemente und Gasart.

Farbe	Ref.	Preis	Endstücke	Ref.	Preis	Höhe (einstellbar)	Ref.	Preis	Gasart/Spannung	Ref.	Preis
Schwarz <input type="checkbox"/>	Standard	-	Messing <input type="checkbox"/>	Standard	-	900/914 mm	LFR 14-900	<input type="checkbox"/> 480 €	Flüssiggas	LPG	<input type="checkbox"/> -
Andere Farbe <input type="checkbox"/>	LOC 1402	1 100 €	Verchromt glänzend <input type="checkbox"/>	LF 1402 CR	340 €	915/929 mm	LFR 14-915	<input type="checkbox"/> 480 €	Erdgas	NG	<input type="checkbox"/> -
Bezeichnung			Verchromt matt <input type="checkbox"/>	LF 1402 CM	340 €	930/944 mm	Standard	<input type="checkbox"/> -	230 V Einphasig		<input type="checkbox"/> -
			Edelstahl-Design <input type="checkbox"/>	LF 1402 S	340 €	945/959 mm	LFR 14-945	<input type="checkbox"/> 480 €	400 V Dreiphasig + neutral		<input type="checkbox"/> -
			Vernickelt <input type="checkbox"/>	LF 1402 N	340 €	960/974 mm	LFR 14-960	<input type="checkbox"/> 480 €	2 X 400 V Dreiphasig + neutral		<input type="checkbox"/> 130 €

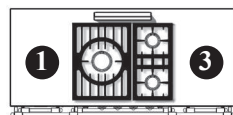
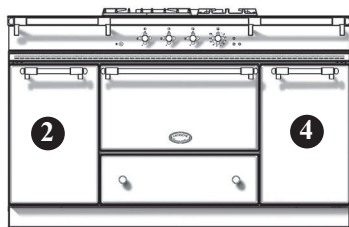

3-Flammig
(LG)

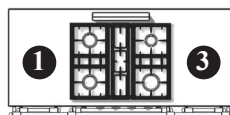

4-Flammig
(LG)

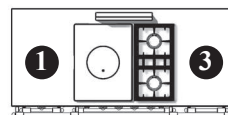

Tradition
(LCF)

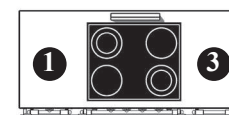

4-Zonen Cerankochfeld
(LVTR)

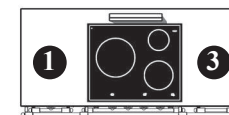

3-Induktionskochzonen
(LVI)

A. Auswahl des Hauptkochfeldes und des Backofens.

	Ref.	Preis	Ref.	Preis	Ref.	Preis	Ref.	Preis	Ref.	Preis
1 Gas-Backofen (4 kW)	<input type="checkbox"/> LG 1531 G	9 930 €	<input type="checkbox"/> LG 1541 G	10 030 €	<input type="checkbox"/> LCF 1531 G	10 330 €				
1 Elektro-Backofen mit Grill (2.9 kW)	<input type="checkbox"/> LG 1531 E	9 790 €	<input type="checkbox"/> LG 1541 E	9 890 €	<input type="checkbox"/> LCF 1531 E	10 190 €	<input type="checkbox"/> LVTR 1541 E	10 420 €	<input type="checkbox"/> LVI 1531 E	10 750 €
1 Elektro-Multifunktionsbackofen (2.95 kW)	<input type="checkbox"/> LG 1531 CT	10 020 €	<input type="checkbox"/> LG 1541 CT	10 120 €	<input type="checkbox"/> LCF 1531 CT	10 420 €	<input type="checkbox"/> LVTR 1541 CT	10 650 €	<input type="checkbox"/> LVI 1531 CT	10 850 €

B. Auswahl einer Kochfeldergänzung an Position 1, links des Hauptkochfeldes.

Ref.	Preis	Ref.	Preis	Ref.	Preis
Edelstahlarbeitsplatte <input type="checkbox"/>		Plancha/Teppan Yaki - 2.2 kW <input type="checkbox"/> LAE 010 TPK	1 890 €	2 Induktionskochzonen <input type="checkbox"/> LAE 020 I	1 660 €
1 Gasbrenner - 5 kW <input type="checkbox"/> LAG 010 UR	830 €	Elektrische Fritteuse 6 L - 3.3 kW <input type="checkbox"/> LAE 413 FR	1 900 €	<i>Montage neben Tradition Kochplatte nicht möglich.</i>	
2 Gasbrenner - 3 kW <input type="checkbox"/> LAG 020 R	865 €	Gasgrill - 4 kW <input type="checkbox"/> LAG 010 CKG	2 190 €	2 Zonen Cerankochfeld <input type="checkbox"/> LAE 020 VTR	1 210 €
2 Gasbrenner - 4 kW <input type="checkbox"/> LAG 024 R	910 €	Multifunktionskochmulde <input type="checkbox"/> LAE 010 CVA	2 620 €	<i>Montage neben Tradition Kochplatte nicht möglich.</i>	
				Elektrogrill - 2.5 kW <input type="checkbox"/> LAE 010 CKG	2 130 €

C. Auswahl zwischen Lagerschrank und Wärmeschrank an Position 2.

Lagerschrank NCL 001

Wärmeschrank ETL 001 520 €

Nicht möglich in Kombination mit Fritteuse oder Multifunktionskochmulde

D. Auswahl einer Kochfelderganzung an Position 3, rechts des Hauptkochfeldes.

	Ref.	Preis		Ref.	Preis		Ref.	Preis			
Edelstahlarbeitsplatte	<input type="checkbox"/>		Plancha/Teppan Yaki - 2.2 kW	<input type="checkbox"/>	LAE 010 TPK	1 890 €	2 Induktionskochzonen	<input type="checkbox"/>	LAE 020 I	1 660 €	
1 Gasbrenner - 5 kW	<input type="checkbox"/>	LAG 010 UR	830 €	Elektrische Fritteuse 6 L - 3.3 kW	<input type="checkbox"/>	LAE 413 FR	1 900 €	<i>Montage neben Tradition Kochplatte nicht moglich.</i>			
2 Gasbrenner - 3 kW	<input type="checkbox"/>	LAG 020 R	865 €	Gasgrill - 4 kW	<input type="checkbox"/>	LAG 010 CKG	2 190 €	2 Zonen Cerankochfeld	<input type="checkbox"/>	LAE 020 VTR	1 210 €
2 Gasbrenner - 4 kW	<input type="checkbox"/>	LAG 024 R	910 €	Multifunktionskochmulde	<input type="checkbox"/>	LAE 010 CVA	2 620 €	<i>Montage neben Tradition Kochplatte nicht moglich.</i>			
							Elektrogrill - 2.5 kW	<input type="checkbox"/>	LAE 010 CKG	2 130 €	

E. Auswahl zwischen Lagerschrank und Warmeschrank an Position 4.

Lagerschrank NCL 001

Warmeschrank ETL 001 **520 €**

Nicht moglich in Kombination mit Fritteuse oder Multifunktionskochmulde

D. Auswahl der Farbe, Bedienelemente und Gasart.

Farbe	Ref.	Preis	Endstucke	Ref.	Preis	Hohe (einstellbar)	Ref.	Preis	Gasart/Spannung	Ref.	Preis
Schwarz	<input type="checkbox"/> Standard	-	Messing	<input type="checkbox"/> Standard	-	900/914 mm	LFR 15-900	<input type="checkbox"/> 500 €	Flussiggas	LPG	<input type="checkbox"/> -
Andere Farbe	<input type="checkbox"/> LOC 1501	1 100 €	Verchromt glanzend	<input type="checkbox"/> LF 1501 CR	370 €	915/929 mm	LFR 15-915	<input type="checkbox"/> 500 €	Erdgas	NG	<input type="checkbox"/> -
Bezeichnung			Verchromt matt	<input type="checkbox"/> LF 1501 CM	370 €	930/944 mm	Standard	<input type="checkbox"/> -	230 V Einphasig		<input type="checkbox"/> -
			Edelstahl-Design	<input type="checkbox"/> LF 1501 S	370 €	945/959 mm	LFR 15-945	<input type="checkbox"/> 500 €	400 V Dreiphasig + neutral		<input type="checkbox"/> -
			Vernickelt	<input type="checkbox"/> LF 1501 N	370 €	960/974 mm	LFR 15-960	<input type="checkbox"/> 500 €	2 X 400 V Dreiphasig + neutral		<input type="checkbox"/> 130 €

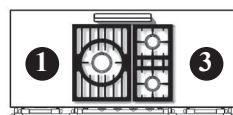
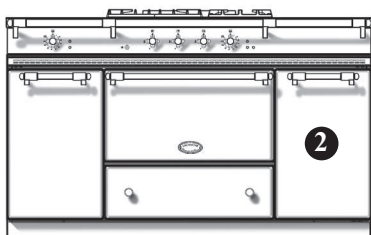

3-Flammig (LG)

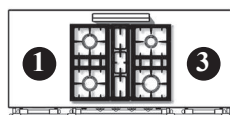

4-Flammig (LG)

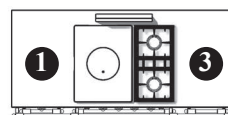

Tradition (LCF)

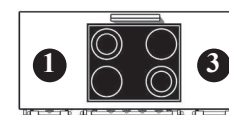

4-Zonen Cerankochfeld (LVTR)

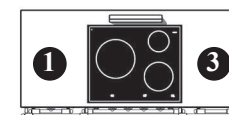

3-Induktionskochzonen (LVI)

A. Auswahl des Hauptkochfeldes und des Backofens.

	Ref.	Preis	Ref.	Preis	Ref.	Preis	Ref.	Preis	Ref.	Preis
1 Gas-Backofen (4 kW) und 1 vertikaler Elektro-Multifunktionsbackofen mit grill (2.65 kW)	<input type="checkbox"/> LG 1532 CTG	10 510 €	<input type="checkbox"/> LG 1542 CTG	10 610 €	<input type="checkbox"/> LCF 1532 CTG	10 910 €				
1 Elektro-Backofen (2.9 kW) und 1 vertikaler Elektro-Multifunktionsbackofen mit grill (2.65 kW)	<input type="checkbox"/> LG 1532 CTE	10 370 €	<input type="checkbox"/> LG 1542 CTE	10 470 €	<input type="checkbox"/> LCF 1532 CTE	10 770 €	<input type="checkbox"/> LVTR 1542 CTE	11 100 €	<input type="checkbox"/> LVI 1532 CTE	11 400 €
1 Elektro-Multifunktionsbackofen (2.95 kW) und 1 vertikaler Elektro-Multifunktionsbackofen mit Grill (2.65 kW)	<input type="checkbox"/> LG 1532 CTCT	10 600 €	<input type="checkbox"/> LG 1542 CTCT	10 700 €	<input type="checkbox"/> LCF 1532 CTCT	11 000 €	<input type="checkbox"/> LVTR 1542 CTCT	11 330 €	<input type="checkbox"/> LVI 1532 CTCT	11 630 €

B. Auswahl einer Kochfeldergänzung an Position 1, links des Hauptkochfeldes.

	Ref.	Preis		Ref.	Preis		Ref.	Preis
Edelstahlarbeitsplatte	<input type="checkbox"/>		2 Gasbrenner - 4 kW	<input type="checkbox"/> LAG 024 R	910 €	2 Induktionskochzonen	<input type="checkbox"/> LAE 020 I	1 660 € <i>Montage neben dem 5 kW Brenner und der Glühplatte nicht möglich</i>
1 Gasbrenner - 5 kW	<input type="checkbox"/> LAG 010 UR	830 €	Plancha/Teppan Yaki - 2.2 kW	<input type="checkbox"/> LAE 010 TPK	1 890 €	2 Zonen Cerankochfeld	<input type="checkbox"/> LAE 020 VTR	1 210 € <i>Montage neben dem 5 kW Brenner und der Glühplatte nicht möglich</i>
2 Gasbrenner - 3 kW	<input type="checkbox"/> LAG 020 R	865 €						

C. Auswahl einer Kochfeldergänzung an Position 3, rechts des Hauptkochfeldes.

	Ref.	Preis		Ref.	Preis		Ref.	Preis
Edelstahlarbeitsplatte	<input type="checkbox"/>		Plancha/Teppan Yaki - 2.2 kW	<input type="checkbox"/> LAE 010 TPK	1 890 €	2 Induktionskochzonen	<input type="checkbox"/> LAE 020 I	1 660 € <i>Montage neben dem 5 kW Brenner und der Glühplatte nicht möglich</i>
1 Gasbrenner	<input type="checkbox"/> LAG 010 UR	830 €	Elektrische Fritteuse 6 L - 3.3 kW	<input type="checkbox"/> LAE 413 FR	1 900 €	2 Zonen Cerankochfeld	<input type="checkbox"/> LAE 020 VTR	1 210 € <i>Montage neben dem 5 kW Brenner und der Glühplatte nicht möglich</i>
2 Gasbrenner - 3 kW	<input type="checkbox"/> LAG 020 R	865 €	Gasgrill - 4 kW	<input type="checkbox"/> LAG 010 CKG	2 190 €			
2 Gasbrenner - 4 kW	<input type="checkbox"/> LAG 024 R	910 €	Multifunktionskochmulde	<input type="checkbox"/> LAE 010 CVA	2 620 €	Elektrogrill - 2.5 kW	<input type="checkbox"/> LAE 010 CKG	2 130 €

D. Auswahl zwischen Lagerschrank und Wärmeschrank an Position 2.

Lagerschrank NCL 001

Wärmeschrank ETL 001 **520 €**
*Nicht möglich in Kombination
 mit Friteuse oder Multifunktionskochmulde*

E. Auswahl der Farbe, Bedienelemente und Gasart.

Farbe	Ref.	Preis	Endstücke	Ref.	Preis	Höhe (einstellbar)	Ref.	Preis	Gasart/Spannung	Ref.	Preis
Schwarz	<input type="checkbox"/> Standard	-	Messing	<input type="checkbox"/> Standard	-	900/914 mm	LFR 15-900	<input type="checkbox"/> 500 €	Flüssiggas	LPG	<input type="checkbox"/> -
Andere Farbe	<input type="checkbox"/> LOC 1502	1 100 €	Verchromt glänzend	<input type="checkbox"/> LF 1502 CR	370 €	915/929 mm	LFR 15-915	<input type="checkbox"/> 500 €	Erdgas	NG	<input type="checkbox"/> -
Bezeichnung			Verchromt matt	<input type="checkbox"/> LF 1502 CM	370 €	930/944 mm	Standard	<input type="checkbox"/> -	230 V Einphasig		<input type="checkbox"/> -
			Edelstahl-Design	<input type="checkbox"/> LF 1502 S	370 €	945/959 mm	LFR 15-945	<input type="checkbox"/> 500 €	400 V Dreiphasig + neutral		<input type="checkbox"/> -
			Vernickelt	<input type="checkbox"/> LF 1502 N	370 €	960/974 mm	LFR 15-960	<input type="checkbox"/> 500 €	2 X 400 V Dreiphasig + neutral		<input type="checkbox"/> 130 €

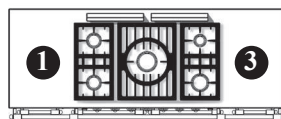
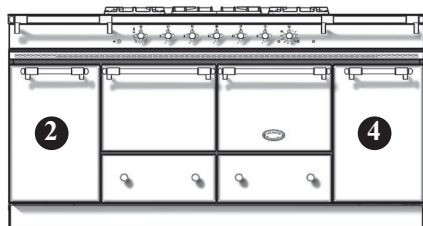

5-Flammig (LG)

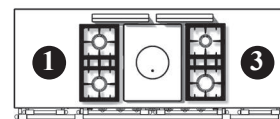

Tradition (LCF)

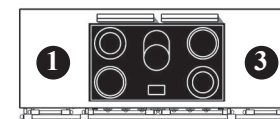

5-Zonen Cerankochfeld (LVTR)

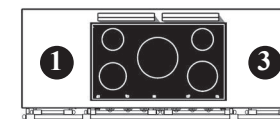

5-Induktionskochzonen (LVI)

A. Auswahl des Hauptkochfeldes und der Backöfen.

	Ref.	Preis	Ref.	Preis	Ref.	Preis	Ref.	Preis
2 Gas-Backöfen (3.5 kW)	<input type="checkbox"/> LG 1852 GG	12 280 €	<input type="checkbox"/> LCF 1852 GG	12 590 €				
1 Gas-Backofen (3.5 kW) und 1 Elektro-Backofen mit Grill (2.2 kW)	<input type="checkbox"/> LG 1852 GE	12 240 €	<input type="checkbox"/> LCF 1852 GE	12 530 €				
2 Elektro-Backöfen mit Grill (2 x 2.2 kW)	<input type="checkbox"/> LG 1852 EE	12 200 €	<input type="checkbox"/> LCF 1852 EE	12 510 €	<input type="checkbox"/> LVTR 1852 EE	13 670 €	<input type="checkbox"/> LVI 1852 EE	14 280 €
1 Gas-Backofen (3.5 kW) und 1 Elektro-Backofen Heißluft und Grill (2.65 kW)	<input type="checkbox"/> LG 1852 GCT	12 270 €	<input type="checkbox"/> LCF 1852 GCT	12 580 €				
1 Elektro-Backofen (2.2 kW) und 1 Elektro-Backofen Heißluft und Grill (2.65 kW)	<input type="checkbox"/> LG 1852 ECT	12 230 €	<input type="checkbox"/> LCF 1852 ECT	12 540 €	<input type="checkbox"/> LVTR 1852 ECT	13 700 €	<input type="checkbox"/> LVI 1852 ECT	14 310 €
2 Elektro-Backöfen Heißluft und Grill (2.65 kW)	<input type="checkbox"/> LG 1852 CTCT	12 330 €	<input type="checkbox"/> LCF 1852 CTCT	12 640 €	<input type="checkbox"/> LVTR 1852 CTCT	13 800 €	<input type="checkbox"/> LVI 1852 CTCT	14 410 €

B. Auswahl einer Kochfeldergänzung an Position 1, links des Hauptkochfeldes.

	Ref.	Preis		Ref.	Preis		Ref.	Preis
Edelstahlarbeitsplatte	<input type="checkbox"/>		Plancha/Teppan Yaki - 2.2 kW	<input type="checkbox"/> LAE 010 TPK	1 890 €	2 Induktionskochzonen	<input type="checkbox"/> LAE 020 I	1 660 €
1 Gasbrenner - 5 kW	<input type="checkbox"/> LAG 010 UR	830 €	Elektrische Fritteuse 6 L - 3.3 kW	<input type="checkbox"/> LAE 413 FR	1 900 €	<i>Montage neben Tradition Kochplatte nicht möglich.</i>		
2 Gasbrenner - 3 kW	<input type="checkbox"/> LAG 020 R	865 €	Gasgrill - 4 kW	<input type="checkbox"/> LAG 010 CKG	2 190 €	2 Zonen Cerankochfeld	<input type="checkbox"/> LAE 020 VTR	1 210 €
2 Gasbrenner - 4 kW	<input type="checkbox"/> LAG 024 R	910 €	Multifunktionskochmulde	<input type="checkbox"/> LAE 010 CVA	2 620 €	<i>Montage neben Tradition Kochplatte nicht möglich.</i>		
						Elektrogrill - 2.5 kW	<input type="checkbox"/> LAE 010 CKG	2 130 €

C. Auswahl zwischen Lagerschrank und Wärmeschrank an Position 2.

Lagerschrank NCL 001 Verticaler Elektro-Multifunktionsbackofen mit grill (2.65 kW) CTL 001 **990 €**
*Nicht möglich in Kombination
mit Friteuse oder Multifunktionskochmulde*

Wärmeschrank ETL 001 **520 €**
*Nicht möglich in Kombination
mit Friteuse oder Multifunktionskochmulde*

D. Auswahl einer Kochfeldergänzung an Position 3, rechts des Hauptkochfeldes.

	Ref.	Preis		Ref.	Preis		Ref.	Preis
Edelstahlarbeitsplatte	<input type="checkbox"/>		Plancha/Teppan Yaki - 2.2 kW	<input type="checkbox"/> LAE 010 TPK	1 890 €	2 Induktionskochzonen	<input type="checkbox"/> LAE 020 I	1 660 €
1 Gasbrenner - 5 kW	<input type="checkbox"/> LAG 010 UR	830 €	Elektrische Friteuse 6 L - 3.3 kW	<input type="checkbox"/> LAE 413 FR	1 900 €	<i>Montage neben Tradition Kochplatte nicht möglich.</i>		
2 Gasbrenner - 3 kW	<input type="checkbox"/> LAG 020 R	865 €	Gasgrill - 4 kW	<input type="checkbox"/> LAG 010 CKG	2 190 €	2 Zonen Cerankochfeld	<input type="checkbox"/> LAE 020 VTR	1 210 €
2 Gasbrenner - 4 kW	<input type="checkbox"/> LAG 024 R	910 €	Multifunktionskochmulde	<input type="checkbox"/> LAE 010 CVA	2 620 €	<i>Montage neben Tradition Kochplatte nicht möglich.</i>		
						Elektrogrill - 2.5 kW	<input type="checkbox"/> LAE 010 CKG	2 130 €

E. Auswahl zwischen Lagerschrank und Wärmeschrank an Position 4.

Lagerschrank NCL 001 Verticaler Elektro-Multifunktionsbackofen mit grill (2.65 kW) CTL 001 **990 €**
*Nicht möglich in Kombination
mit Friteuse oder Multifunktionskochmulde*

Wärmeschrank ETL 001 **520 €**
*Nicht möglich in Kombination
mit Friteuse oder Multifunktionskochmulde*

F. Auswahl der Farbe, Bedienelemente und Gasart.

Farbe	Ref.	Preis	Endstücke	Ref.	Preis	Höhe (einstellbar)	Ref.	Preis	Gasart/Spannung	Ref.	Preis
Schwarz	<input type="checkbox"/> Standard	-	Messing	<input type="checkbox"/> Standard	-	900/914 mm	LFR 18-900	<input type="checkbox"/> 640 €	Flüssiggas	LPG	<input type="checkbox"/> -
Andere Farbe	<input type="checkbox"/> LOC 1852	1 510 €	Verchromt glänzend	<input type="checkbox"/> LF 1852 CR	450 €	915/929 mm	LFR 18-915	<input type="checkbox"/> 640 €	Erdgas	NG	<input type="checkbox"/> -
Bezeichnung			Verchromt matt	<input type="checkbox"/> LF 1852 CM	450 €	930/944 mm	Standard	<input type="checkbox"/> -	230 V Einphasig		<input type="checkbox"/> -
			Edelstahl-Design	<input type="checkbox"/> LF 1852 S	450 €	945/959 mm	LFR 18-945	<input type="checkbox"/> 640 €	400 V Dreiphasig + neutral		<input type="checkbox"/> -
			Vernickelt	<input type="checkbox"/> LF 1852 N	450 €	960/974 mm	LFR 18-960	<input type="checkbox"/> 640 €	2 X 400 V Dreiphasig + neutral		<input type="checkbox"/> 130 €

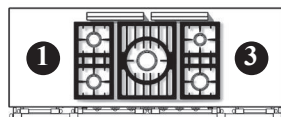
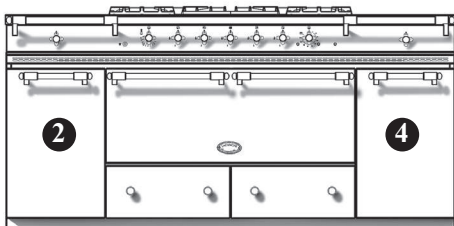

5-Flammig (LG)

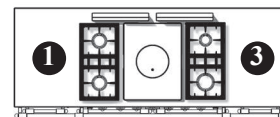

Tradition (LCF)

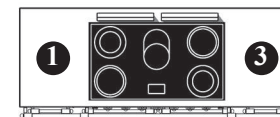

5-Zonen Cerankochfeld (LVTR)

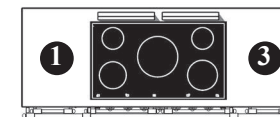

5-Induktionskochzonen (LVI)

A. Auswahl des Hauptkochfeldes und des Backofen.

	Ref.	Preis	Ref.	Preis	Ref.	Preis	Ref.	Preis
1 Gas-Backofen (7 kW), immer mit Teleskopauszug	<input type="checkbox"/> LG 1851 BG	13 850 €	<input type="checkbox"/> LCF 1851 BG	13 840 €				
Elektro-Multifunktionsbackofen Heißluft (5 kW), immer mit Teleskopauszug	<input type="checkbox"/> LG 1851 BCT	13 900 €	<input type="checkbox"/> LCF 1851 BCT	13 890 €	<input type="checkbox"/> LVTR 1851 BCT	13 860 €	<input type="checkbox"/> LVI 1851 BCT	14 290 €

B. Auswahl einer Kochfeldergänzung an Position 1, links des Hauptkochfeldes.

	Ref.	Preis		Ref.	Preis		Ref.	Preis
Edelstahlarbeitsplatte	<input type="checkbox"/>		Plancha/Teppan Yaki - 2.2 kW	<input type="checkbox"/> LAE 010 TPK	1 890 €	2 Induktionskochzonen	<input type="checkbox"/> LAE 020 I	1 660 €
1 Gasbrenner - 5 kW	<input type="checkbox"/> LAG 010 UR	830 €	Elektrische Friteuse 6 L - 3.3 kW	<input type="checkbox"/> LAE 413 FR	1 900 €	<i>Montage neben Tradition Kochplatte nicht möglich.</i>		
2 Gasbrenner - 3 kW	<input type="checkbox"/> LAG 020 R	865 €	Gasgrill - 4 kW	<input type="checkbox"/> LAG 010 CKG	2 190 €	2 Zonen Cerankochfeld	<input type="checkbox"/> LAE 020 VTR	1 210 €
2 Gasbrenner - 4 kW	<input type="checkbox"/> LAG 024 R	910 €	Multifunktionskochmulde	<input type="checkbox"/> LAE 010 CVA	2 620 €	<i>Montage neben Tradition Kochplatte nicht möglich.</i>		
						Elektrogrill - 2.5 kW	<input type="checkbox"/> LAE 010 CKG	2 130 €

C. Auswahl zwischen Lagerschrank und Wärmeschrank an Position 2.

Lagerschrank	<input type="checkbox"/> NCL 001	Vertikaler Elektro-Multifunktionsbackofen mit grill (2.65 kW)	<input type="checkbox"/> CTL 001	990 €	Wärmeschrank	<input type="checkbox"/> ETL 001	520 €
		<i>Nicht möglich in Kombination mit Friteuse oder Multifunktionskochmulde</i>				<i>Nicht möglich in Kombination mit Friteuse oder Multifunktionskochmulde</i>	

D. Auswahl einer Kochfeldergänzung an Position 3, rechts des Hauptkochfeldes.

	Ref.	Preis		Ref.	Preis		Ref.	Preis			
Edelstahlarbeitsplatte	<input type="checkbox"/>		Plancha/Teppan Yaki - 2.2 kW	<input type="checkbox"/>	LAE 010 TPK	1 890 €	2 Induktionskochzonen	<input type="checkbox"/>	LAE 020 I	1 660 €	
1 Gasbrenner - 5 kW	<input type="checkbox"/>	LAG 010 UR	830 €	Elektrische Fritteuse 6 L - 3.3 kW	<input type="checkbox"/>	LAE 413 FR	1 900 €	<i>Montage neben Tradition Kochplatte nicht möglich.</i>			
2 Gasbrenner - 3 kW	<input type="checkbox"/>	LAG 020 R	865 €	Gasgrill - 4 kW	<input type="checkbox"/>	LAG 010 CKG	2 190 €	2 Zonen Cerankochfeld	<input type="checkbox"/>	LAE 020 VTR	1 210 €
2 Gasbrenner - 4 kW	<input type="checkbox"/>	LAG 024 R	910 €	Multifunktionskochmulde	<input type="checkbox"/>	LAE 010 CVA	2 620 €	<i>Montage neben Tradition Kochplatte nicht möglich.</i>			
							Elektrogrill - 2.5 kW	<input type="checkbox"/>	LAE 010 CKG	2 130 €	

E. Auswahl zwischen Lagerschrank und Wärmeschrank an Position 4.

Lagerschrank	<input type="checkbox"/>	NCL 001	Verticaler Elektro-Multifunktionsbackofen mit grill (2.65 kW)	<input type="checkbox"/>	CTL 001	990 €	Wärmeschrank	<input type="checkbox"/>	ETL 001	520 €
			<i>Nicht möglich in Kombination mit Fritteuse oder Multifunktionskochmulde</i>							<i>Nicht möglich in Kombination mit Fritteuse oder Multifunktionskochmulde</i>

F. Auswahl der Farbe, Bedienelemente und Gasart.

Farbe	Ref.	Preis	Endstücke	Ref.	Preis	Höhe (einstellbar)	Ref.	Preis	Gasart/Spannung	Ref.	Preis		
Schwarz	<input type="checkbox"/>	Standard	Messing	<input type="checkbox"/>	Standard	900/914 mm	LFR 18-900	<input type="checkbox"/>	640 €	Flüssiggas	LPG	<input type="checkbox"/>	-
Andere Farbe	<input type="checkbox"/>	LOC 1850 B	Verchromt glänzend	<input type="checkbox"/>	LF 1851 CR B	915/929 mm	LFR 18-915	<input type="checkbox"/>	640 €	Erdgas	NG	<input type="checkbox"/>	-
Bezeichnung		1 510 €	Verchromt matt	<input type="checkbox"/>	LF 1851 CM B	930/944 mm	Standard	<input type="checkbox"/>	-	230 V Einphasig		<input type="checkbox"/>	-
			Edelstahl-Design	<input type="checkbox"/>	LF 1851 S B	945/959 mm	LFR 18-945	<input type="checkbox"/>	640 €	400 V Dreiphasig + neutral		<input type="checkbox"/>	-
			Vernickelt	<input type="checkbox"/>	LF 1851 N B	960/974 mm	LFR 18-960	<input type="checkbox"/>	640 €	2 X 400 V Dreiphasig + neutral		<input type="checkbox"/>	130 €

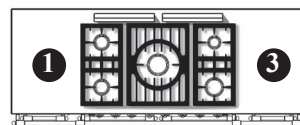
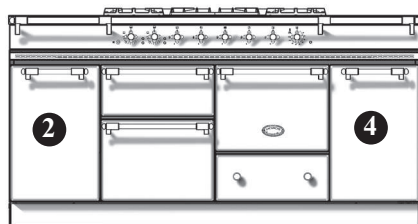

5-Flammig (LG)

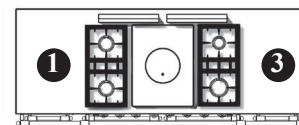

Tradition (LCF)

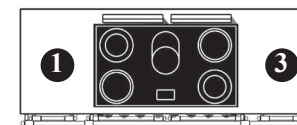

5-Zonen Cerankochfeld (LVTR)

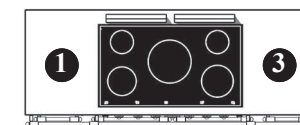

5-Induktionskochzonen (LVI)

A. Auswahl des Hauptkochfeldes und der Backöfen.

	Ref.	Preis	Ref.	Preis	Ref.	Preis	Ref.	Preis
1 Gas-Backofen (3,5 kW), 1 Elektro-Backofen mit Grill (2,2 kW) 1 Elektro-Backofen mit Schnellgrill (2,4 kW)	<input type="checkbox"/> LG 1853 EG	12 890 €	<input type="checkbox"/> LCF 1853 EG	13 090 €				
2 Elektro-Backöfen mit Grill (2 x 2,2 kW) 1 Elektro-Backofen mit Schnellgrill (2,4 kW)	<input type="checkbox"/> LG 1853 EE	12 820 €	<input type="checkbox"/> LCF 1853 EE	13 020 €	<input type="checkbox"/> LVTR 1853 E	13 740 €	<input type="checkbox"/> LVI 1453 E	14 550 €
1 Gas-Backofen (3,5 kW), 1 Elektro-Backofen mit Heißluft (2,65 kW) 1 Elektro-Backofen mit Schnellgrill (2,4 kW)	<input type="checkbox"/> LG 1853 CTG	12 920 €	<input type="checkbox"/> LCF 1853 GTG	13 120 €				
1 Elektro-Backofen (2,2 kW), 1 Elektro-Backofen mit Heißluft (2,65 kW) 1 Elektro-Backofen mit Schnellgrill (2,4 kW)	<input type="checkbox"/> LG 1853 ECT	12 850 €	<input type="checkbox"/> LCF 1853 ECT	13 050 €	<input type="checkbox"/> LVTR 1853 ECT	13 770 €	<input type="checkbox"/> LVI 1853 ECT	14 580 €
2 Elektro-Backöfen mit Heißluft (2,65 kW) 1 Elektro-Backofen mit Schnellgrill (2,4 kW)	<input type="checkbox"/> LG 1853 CTCT	12 970 €	<input type="checkbox"/> LCF 1853 CTCT	13 170 €	<input type="checkbox"/> LVTR 1853 CTCT	13 890 €	<input type="checkbox"/> LVI 1853 CTCT	14 700 €

B. Auswahl einer Kochfeldergänzung an Position 1, links des Hauptkochfeldes.

	Ref.	Preis		Ref.	Preis		Ref.	Preis
Edelstahlarbeitsplatte	<input type="checkbox"/>		Plancha/Teppan Yaki - 2,2 kW	<input type="checkbox"/> LAE 010 TPK	1 890 €	2 Induktionskochzonen	<input type="checkbox"/> LAE 020 I	1 660 €
1 Gasbrenner - 5 kW	<input type="checkbox"/> LAG 010 UR	830 €	Elektrische Fritteuse 6 L - 3,3 kW	<input type="checkbox"/> LAE 413 FR	1 900 €	2 Zonen Cerankochfeld	<input type="checkbox"/> LAE 020 VTR	1 210 €
2 Gasbrenner - 3 kW	<input type="checkbox"/> LAG 020 R	865 €	Gasgrill - 4 kW	<input type="checkbox"/> LAG 010 CKG	2 190 €	Elektrogrill - 2,5 kW	<input type="checkbox"/> LAE 010 CKG	2 130 €
2 Gasbrenner - 4 kW	<input type="checkbox"/> LAG 024 R	910 €	Multifunktionskochmulde	<input type="checkbox"/> LAE 010 CVA	2 620 €			

C. Auswahl zwischen Lagerschrank und Wärmeschrank an Position 2.

Lagerschrank	<input type="checkbox"/> NCL 001	Vertikaler Elektro-Multifunktionsbackofen mit grill (2.65 kW)	<input type="checkbox"/> CTL 001	990 €	Wärmeschrank	<input type="checkbox"/> ETL 001	520 €
				<i>Nicht möglich in Kombination mit Friteuse oder Multifunktionskochmulde</i>			

D. Auswahl einer Kochfeldergänzung an Position 3, rechts des Hauptkochfeldes.

	Ref.	Preis		Ref.	Preis		Ref.	Preis
Edelstahlarbeitsplatte	<input type="checkbox"/>		Plancha/Teppan Yaki - 2.2 kW	<input type="checkbox"/> LAE 010 TPK	1 890 €	2 Induktionskochzonen	<input type="checkbox"/> LAE 020 I	1 660 €
1 Gasbrenner - 5 kW	<input type="checkbox"/> LAG 010 UR	830 €	Elektrische Friteuse 6 L - 3.3 kW	<input type="checkbox"/> LAE 413 FR	1 900 €	<i>Montage neben Tradition Kochplatte nicht möglich.</i>		
2 Gasbrenner - 3 kW	<input type="checkbox"/> LAG 020 R	865 €	Gasgrill - 4 kW	<input type="checkbox"/> LAG 010 CKG	2 190 €	2 Zonen Cerankochfeld	<input type="checkbox"/> LAE 020 VTR	1 210 €
2 Gasbrenner - 4 kW	<input type="checkbox"/> LAG 024 R	910 €	Multifunktionskochmulde	<input type="checkbox"/> LAE 010 CVA	2 620 €	<i>Montage neben Tradition Kochplatte nicht möglich.</i>		
						Elektrogrill - 2.5 kW	<input type="checkbox"/> LAE 010 CKG	2 130 €

E. Auswahl zwischen Lagerschrank und Wärmeschrank an Position 4.

Lagerschrank	<input type="checkbox"/> NCL 001	Vertikaler Elektro-Multifunktionsbackofen mit grill (2.65 kW)	<input type="checkbox"/> CTL 001	990 €	Wärmeschrank	<input type="checkbox"/> ETL 001	520 €
				<i>Nicht möglich in Kombination mit Friteuse oder Multifunktionskochmulde</i>			

F. Auswahl der Farbe, Bedienelemente und Gasart.

Farbe	Ref.	Preis	Endstücke	Ref.	Preis	Höhe (einstellbar)	Ref.	Preis	Gasart/Spannung	Ref.	Preis
Schwarz	<input type="checkbox"/> Standard	-	Messing	<input type="checkbox"/> Standard	-	900/914 mm	LFR 18-900	<input type="checkbox"/> 640 €	Flüssiggas	LPG	<input type="checkbox"/>
Andere Farbe	<input type="checkbox"/> LOC 1853	1510 €	Verchromt glänzend	<input type="checkbox"/> LF 1853 CR	450 €	915/929 mm	LFR 18-915	<input type="checkbox"/> 640 €	Erdgas	NG	<input type="checkbox"/> -
Bezeichnung			Verchromt matt	<input type="checkbox"/> LF 1853 CM	450 €	930/944 mm	Standard	<input type="checkbox"/> -	230 V Einphasig		<input type="checkbox"/> -
			Edelstahl-Design	<input type="checkbox"/> LF 1853 S	450 €	945/959 mm	LFR 18-945	<input type="checkbox"/> 640 €	400 V Dreiphasig + neutral		<input type="checkbox"/> -
			Vernickelt	<input type="checkbox"/> LF 1853 N	450 €	960/974 mm	LFR 18-960	<input type="checkbox"/> 640 €	2 X 400 V Dreiphasig + neutral		<input type="checkbox"/> 130 €

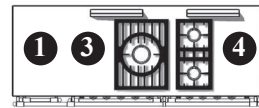
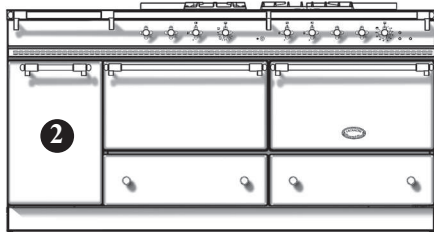

3-Flammig
(LG)

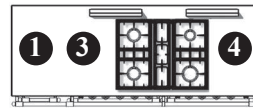

4-Flammig
(LG)

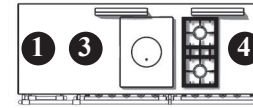

Tradition
(LCF)

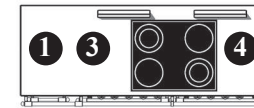

4-Zonen Cerankochfeld
(LVTR)

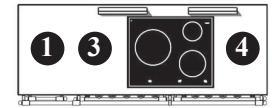

3-Induktionskochzonen
(LVI)

A. Auswahl des Hauptkochfeldes und der Backöfen.

	Ref.	Preis	Ref.	Preis	Ref.	Preis	Ref.	Preis	Ref.	Preis
2 Gas-Backöfen (4 kW)	<input type="checkbox"/> LG 1832 GG-G	13 570 €	<input type="checkbox"/> LG 1842 GG-G	13 670 €	<input type="checkbox"/> LCF 1832 GG-G	13 870 €				
1 Gas-Backofen (4 kW) und 1 Elektro-Backofen mit Grill (2.9 kW)	<input type="checkbox"/> LG 1832 GE-G	13 430 €	<input type="checkbox"/> LG 1842 GE-G	13 530 €	<input type="checkbox"/> LCF 1832 GE-G	13 730 €				
2 Elektro-Backöfen (2.9 kW) mit Grill	<input type="checkbox"/> LG 1832 EE-G	13 290 €	<input type="checkbox"/> LG 1842 EE-G	13 390 €	<input type="checkbox"/> LCF 1832 EE-G	13 590 €	<input type="checkbox"/> LVTR 1842 EE-G	14 220 €	<input type="checkbox"/> LVI 1832 EE-G	14 650 €
1 Gas-Backofen (4 kW) und 1 Elektro-Multifunktionsbackofen (2,95 kW)	<input type="checkbox"/> LG 1832 GCT-G	13 660 €	<input type="checkbox"/> LG 1842 GCT-G	13 760 €	<input type="checkbox"/> LCF 1832 GCT-G	13 960 €				
1 Elektro-Backofen (2.9 kW) mit grill und 1 Elektro-Multifunktionsbackofen (2,95 kW)	<input type="checkbox"/> LG 1832 ECT-G	13 520 €	<input type="checkbox"/> LG 1842 ECT-G	13 620 €	<input type="checkbox"/> LCF 1832 ECT-G	13 820 €	<input type="checkbox"/> LVTR 1842 ECT-G	14 450 €	<input type="checkbox"/> LVI 1832 ECT-G	14 880 €
2 Elektro-Multifunktionsbackofen (2.95 kW)	<input type="checkbox"/> LG 1832 CTCT-G	13 770 €	<input type="checkbox"/> LG 1842 CTCT-G	13 870 €	<input type="checkbox"/> LCF 1832 CTCT-G	14 070 €	<input type="checkbox"/> LVTR 1842 CTCT-G	14 700 €	<input type="checkbox"/> LVI 1832 CTCT-G	15 130 €

B. Auswahl einer Kochfeldergängung an Position 1, links des Hauptkochfeldes.

	Ref.	Preis		Ref.	Preis		Ref.	Preis
Edelstahlarbeitsplatte	<input type="checkbox"/>		Plancha/Teppan Yaki - 2.2 kW	<input type="checkbox"/> LAE 010 TPK	1 890 €	2 Induktionskochzonen	<input type="checkbox"/> LAE 020 I	1 660 €
1 Gasbrenner - 5 kW	<input type="checkbox"/> LAG 010 UR	830 €	Elektrische Fritteuse 6 L - 3.3 kW	<input type="checkbox"/> LAE 413 FR	1 900 €	2 Zonen Cerankochfeld	<input type="checkbox"/> LAE 020 VTR	1 210 €
2 Gasbrenner - 3 kW	<input type="checkbox"/> LAG 020 R	865 €	Gasgrill - 4 kW	<input type="checkbox"/> LAG 010 CKG	2 190 €	Elektrogrill - 2.5 kW	<input type="checkbox"/> LAE 010 CKG	2 130 €
2 Gasbrenner - 4 kW	<input type="checkbox"/> LAG 024 R	910 €	Multifunktionskochmulde	<input type="checkbox"/> LAE 010 CVA	2 620 €			

C. Auswahl zwischen Lagerschrank und Wärmeschrank an Position 2.

Lagerschrank	<input type="checkbox"/> NCL 001	Vertikaler Elektro-Multifunktionsbackofen mit grill (2.65 kW)	<input type="checkbox"/> CTL 001	990 €	Wärmeschrank	<input type="checkbox"/> ETL 001	520 €
		<i>Nicht möglich in Kombination mit Friteuse oder Multifunktionskochmulde</i>			<i>Nicht möglich in Kombination mit Friteuse oder Multifunktionskochmulde</i>		

D. Auswahl einer Kochfeldergänzung an Position 3, links des Hauptkochfeldes.

Ref.	Preis	Ref.	Preis	Ref.	Preis		
Edelstahlarbeitsplatte <input type="checkbox"/>		2 Gasbrenner - 4 kW <i>Ausschließlich neben Gas-Kochfeld LG und LCF</i>	<input type="checkbox"/> LAG 024 R	910 €	2 Induktionskochzonen <input type="checkbox"/> LAE 020 I <i>Montage neben Tradition Kochplatte nicht möglich.</i>	1 660 €	
2 Gasbrenner - 3 kW <i>Ausschließlich neben Gas-Kochfeld LG und LCF</i>	<input type="checkbox"/> LAG 020 R	865 €	Plancha/Teppan Yaki - 2.2 kW <i>Ausschließlich neben Elektrokokchfeld</i>	<input type="checkbox"/> LAE 010 TPK	1 890 €	2 Zonen Cerankochfeld <input type="checkbox"/> LAE 020 VTR <i>Montage neben Tradition Kochplatte nicht möglich.</i>	1 210 €

E. Auswahl einer Kochfeldergänzung an Position 4, rechts des Hauptkochfeldes.

Ref.	Preis	Ref.	Preis	Ref.	Preis		
Edelstahlarbeitsplatte <input type="checkbox"/>		2 Gasbrenner - 4 kW <i>Ausschließlich neben Gas-Kochfeld LG und LCF</i>	<input type="checkbox"/> LAG 024 R	910 €	2 Induktionskochzonen <input type="checkbox"/> LAE 020 I <i>Montage neben Tradition Kochplatte nicht möglich.</i>	1 660 €	
2 Gasbrenner - 3 kW <i>Ausschließlich neben Gas-Kochfeld LG und LCF</i>	<input type="checkbox"/> LAG 020 R	865 €	Plancha/Teppan Yaki - 2.2 kW	<input type="checkbox"/> LAE 010 TPK	1 890 €	2 Zonen Cerankochfeld <input type="checkbox"/> LAE 020 VTR <i>Montage neben Tradition Kochplatte nicht möglich.</i>	1 210 €

F. Auswahl der Farbe, Bedienelemente und Gasart.

Farbe	Ref.	Preis	Endstücke	Ref.	Preis	Höhe (einstellbar)	Ref.	Preis	Gasart/Spannung	Ref.	Preis
Schwarz	<input type="checkbox"/> Standard	-	Messing	<input type="checkbox"/> Standard	-	900/914 mm	LFR 18-900	<input type="checkbox"/> 640 €	Flüssiggas	LPG	<input type="checkbox"/> -
Andere Farbe	<input type="checkbox"/> LOC 1802	1 510 €	Verchromt glänzend	<input type="checkbox"/> LF 1802 CR	450 €	915/929 mm	LFR 18-915	<input type="checkbox"/> 640 €	Erdgas	NG	<input type="checkbox"/> -
Bezeichnung			Verchromt matt	<input type="checkbox"/> LF 1802 CM	450 €	930/944 mm	Standard	<input type="checkbox"/> -	230 V Einphasig		<input type="checkbox"/> -
			Edelstahl-Design	<input type="checkbox"/> LF 1802 S	450 €	945/959 mm	LFR 18-945	<input type="checkbox"/> 640 €	400 V Dreiphasig + neutral		<input type="checkbox"/> -
			Vernickelt	<input type="checkbox"/> LF 1802 N	450 €	960/974 mm	LFR 18-960	<input type="checkbox"/> 640 €	2 X 400 V Dreiphasig + neutral		<input type="checkbox"/> 130 €

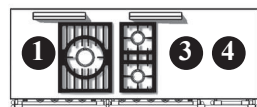
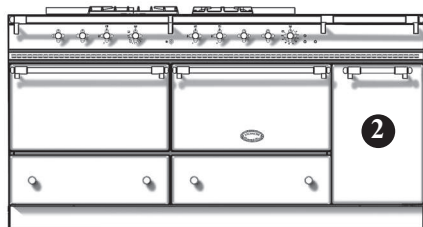

3-Flammig (LG)

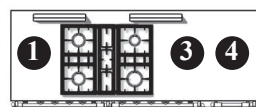

4-Flammig (LG)

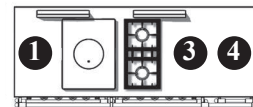

Tradition (LCF)

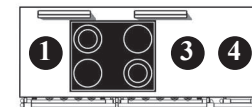

4-Zonen Cerankochfeld (LVTR)

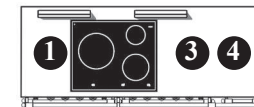

3-Induktionskochzonen (LVI)

A. Auswahl des Hauptkochfeldes und der Backöfen.

	Ref.	Preis	Ref.	Preis	Ref.	Preis	Ref.	Preis	Ref.	Preis
2 Gas-Backöfen (4 kW)	<input type="checkbox"/> LG 1832 GG-D	13 570 €	<input type="checkbox"/> LG 1842 GG-D	13 670 €	<input type="checkbox"/> LCF 1832 GG-D	13 870 €				
1 Gas-Backofen (4 kW) und 1 Elektro-Backofen mit Grill (2.9 kW)	<input type="checkbox"/> LG 1832 GE-D	13 430 €	<input type="checkbox"/> LG 1842 GE-D	13 530 €	<input type="checkbox"/> LCF 1832 GE-D	13 730 €				
2 Elektro-Backöfen (2.9 kW) mit Grill	<input type="checkbox"/> LG 1832 EE-D	13 290 €	<input type="checkbox"/> LG 1842 EE-D	13 390 €	<input type="checkbox"/> LCF 1832 EE-D	13 590 €	<input type="checkbox"/> LVTR 1842 EE-D	14 220 €	<input type="checkbox"/> LVI 1832 EE-D	14 650 €
1 Gas-Backofen (4 kW) und 1 Elektro-Multifunktionsbackofen (2.95 kW)	<input type="checkbox"/> LG 1832 GCT-D	13 660 €	<input type="checkbox"/> LG 1842 GCT-D	13 760 €	<input type="checkbox"/> LCF 1832 GCT-D	13 960 €				
1 Elektro-Backofen (2.9 kW) mit grill und 1 Elektro-Multifunktionsbackofen (2.95 kW)	<input type="checkbox"/> LG 1832 ECT-D	13 520 €	<input type="checkbox"/> LG 1842 ECT-D	13 620 €	<input type="checkbox"/> LCF 1832 ECT-D	13 820 €	<input type="checkbox"/> LVTR 1842 ECT-D	14 450 €	<input type="checkbox"/> LVI 1832 ECT-D	14 880 €
2 Elektro-Multifunktionsbackofen (2.95 kW)	<input type="checkbox"/> LG 1832 CTCT-D	13 770 €	<input type="checkbox"/> LG 1842 CTCT-D	13 870 €	<input type="checkbox"/> LCF 1832 CTCT-D	14 070 €	<input type="checkbox"/> LVTR 1842 CTCT-D	14 700 €	<input type="checkbox"/> LVI 1832 CTCT-D	15 130 €

B. Auswahl einer Kochfeldergänzung an Position ④, rechts des Hauptkochfeldes.

	Ref.	Preis		Ref.	Preis		Ref.	Preis
Edelstahlarbeitsplatte	<input type="checkbox"/>		Plancha/Teppan Yaki - 2.2 kW	<input type="checkbox"/> LAE 010 TPK	1 890 €	2 Induktionskochzonen	<input type="checkbox"/> LAE 020 I	1 660 €
1 Gasbrenner - 5 kW	<input type="checkbox"/> LAG 010 UR	830 €	Elektrische Fritteuse 6 L - 3.3 kW	<input type="checkbox"/> LAE 413 FR	1 900 €	2 Zonen Cerankochfeld	<input type="checkbox"/> LAE 020 VTR	1 210 €
2 Gasbrenner - 3 kW	<input type="checkbox"/> LAG 020 R	865 €	Gasgrill - 4 kW	<input type="checkbox"/> LAG 010 CKG	2 190 €	Elektrogrill - 2.5 kW	<input type="checkbox"/> LAE 010 CKG	2 130 €
2 Gasbrenner - 4 kW	<input type="checkbox"/> LAG 024 R	910 €	Multifunktionskochmulde	<input type="checkbox"/> LAE 010 CVA	2 620 €			

C. Auswahl zwischen Lagerschrank und Wärmeschrank an Position 2.

Lagerschrank	<input type="checkbox"/> NCL 001	Vertikaler Elektro-Multifunktionsbackofen mit grill (2.65 kW)	<input type="checkbox"/> CTL 001	990 €	Wärmeschrank	<input type="checkbox"/> ETL 001	520 €
		<i>Nicht möglich in Kombination mit Friteuse oder Multifunktionskochmulde</i>				<i>Nicht möglich in Kombination mit Friteuse oder Multifunktionskochmulde</i>	

D. Auswahl einer Kochfeldergänzung an Position 3, rechts des Hauptkochfeldes.

Ref.	Preis	Ref.	Preis	Ref.	Preis	
Edelstahlarbeitsplatte <input type="checkbox"/>		2 Gasbrenner - 4 kW <i>Ausschließlich neben Gas-Kochfeld LG und LCF</i>	<input type="checkbox"/> LAG 024 R	910 €	2 Induktionskochzonen <input type="checkbox"/> LAE 020 I	1 660 €
2 Gasbrenner - 3 kW <i>Ausschließlich neben Gas-Kochfeld LG und LCF</i>	<input type="checkbox"/> LAG 020 R	865 €			<i>Montage neben Tradition Kochplatte nicht möglich.</i>	
		Plancha/Teppan Yaki - 2.2 kW	<input type="checkbox"/> LAE 010 TPK	1 890 €	2 Zonen Cerankochfeld <input type="checkbox"/> LAE 020 VTR	1 210 €
					<i>Montage neben Tradition Kochplatte nicht möglich.</i>	

E. Auswahl einer Kochfeldergänzung an Position 1, links des Hauptkochfeldes.

Ref.	Preis	Ref.	Preis	Ref.	Preis	
Edelstahlarbeitsplatte <input type="checkbox"/>		2 Gasbrenner - 4 kW <i>Ausschließlich neben Gas-Kochfeld LG und LCF</i>	<input type="checkbox"/> LAG 024 R	910 €	2 Induktionskochzonen <input type="checkbox"/> LAE 020 I	1 660 €
2 Gasbrenner - 3 kW <i>Ausschließlich neben Gas-Kochfeld LG und LCF</i>	<input type="checkbox"/> LAG 020 R	865 €			<i>Montage neben Tradition Kochplatte nicht möglich.</i>	
		Plancha/Teppan Yaki - 2.2 kW <i>Ausschließlich neben Elektrokochfeld</i>	<input type="checkbox"/> LAE 010 TPK	1 890 €	2 Zonen Cerankochfeld <input type="checkbox"/> LAE 020 VTR	1 210 €
					<i>Montage neben Tradition Kochplatte nicht möglich.</i>	

F. Auswahl der Farbe, Bedienelemente und Gasart.

Farbe	Ref.	Preis	Endstücke	Ref.	Preis	Höhe (einstellbar)	Ref.	Preis	Gasart/Spannung	Ref.	Preis
Schwarz	<input type="checkbox"/> Standard	-	Messing	<input type="checkbox"/> Standard	-	900/914 mm	LFR 18-900	<input type="checkbox"/> 640 €	Flüssiggas	LPG	<input type="checkbox"/> -
Andere Farbe	<input type="checkbox"/> LOC 1802	1 510 €	Verchromt glänzend	<input type="checkbox"/> LF 1802 CR	450 €	915/929 mm	LFR 18-915	<input type="checkbox"/> 640 €	Erdgas	NG	<input type="checkbox"/> -
Bezeichnung			Verchromt matt	<input type="checkbox"/> LF 1802 CM	450 €	930/944 mm	Standard	<input type="checkbox"/> -	230 V Einphasig		<input type="checkbox"/> -
			Edelstahl-Design	<input type="checkbox"/> LF 1802 S	450 €	945/959 mm	LFR 18-945	<input type="checkbox"/> 640 €	400 V Dreiphasig + neutral		<input type="checkbox"/> -
			Vernickelt	<input type="checkbox"/> LF 1802 N	450 €	960/974 mm	LFR 18-960	<input type="checkbox"/> 640 €	2 X 400 V Dreiphasig + neutral		<input type="checkbox"/> 130 €

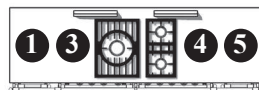
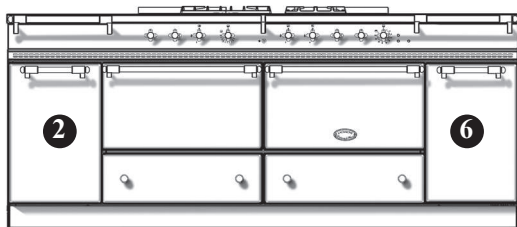

3-Flammig (LG)



4-Flammig (LG)

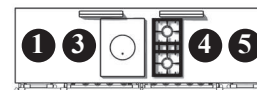

Tradition (LCF)

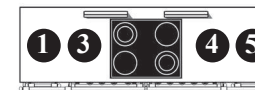

4-Zonen Cerankochfeld (LVTR)

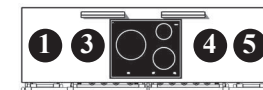

3-Induktionskochzonen (LVI)

A. Auswahl des Hauptkochfeldes und der Backöfen.

	Ref.	Preis	Ref.	Preis	Ref.	Preis	Ref.	Preis	Ref.	Preis
2 Gas-Backöfen (4 kW)	<input type="checkbox"/> LG 2232 GG	16 370 €	<input type="checkbox"/> LG 2242 GG	16 470 €	<input type="checkbox"/> LCF 2232 GG	16 670 €				
1 Gas-Backofen (4 kW) und 1 Elektro-Backofen mit Grill (2.9 kW)	<input type="checkbox"/> LG 2232 GE	16 230 €	<input type="checkbox"/> LG 2242 GE	16 150 €	<input type="checkbox"/> LCF 2232 GE	16 530 €				
2 Elektro-Backöfen (2.9 kW) mit Grill	<input type="checkbox"/> LG 2232 EE	16 090 €	<input type="checkbox"/> LG 2242 EE	16 010 €	<input type="checkbox"/> LCF 2232 EE	16 390 €	<input type="checkbox"/> LVTR 2242 EE	17 110 €	<input type="checkbox"/> LVI 2232 EE	17 570 €
1 Gas-Backofen (4 kW) und 1 Elektro-Multifunktionsbackofen (2.95 kW)	<input type="checkbox"/> LG 2232 GCT	16 460 €	<input type="checkbox"/> LG 2242 GCT	16 380 €	<input type="checkbox"/> LCF 2232 GCT	16 760 €				
1 Elektro-Backofen (2.9 kW) mit grill und 1 Elektro-Multifunktionsbackofen (2.95 kW)	<input type="checkbox"/> LG 2232 ECT	16 320 €	<input type="checkbox"/> LG 2242 ECT	16 240 €	<input type="checkbox"/> LCF 2232 ECT	16 620 €	<input type="checkbox"/> LVTR 2242 ECT	17 340 €	<input type="checkbox"/> LVI 2232 ECT	17 800 €
2 Elektro-Multifunktionsbackofen (2.95 kW)	<input type="checkbox"/> LG 2232 CTCT	16 670 €	<input type="checkbox"/> LG 2242 CTCT	16 770 €	<input type="checkbox"/> LCF 2232 CTCT	16 960 €	<input type="checkbox"/> LVTR 2242 CTCT	17 700 €	<input type="checkbox"/> LVI 2232 CTCT	18 150 €

B. Auswahl einer Kochfeldergänzung an Position 1, links des Hauptkochfeldes.

	Ref.	Preis		Ref.	Preis		Ref.	Preis
Edelstahlarbeitsplatte	<input type="checkbox"/>		Plancha/Teppan Yaki - 2.2 kW	<input type="checkbox"/> LAE 010 TPK	1 890 €	2 Induktionskochzonen	<input type="checkbox"/> LAE 020 I	1 660 €
1 Gasbrenner - 5 kW	<input type="checkbox"/> LAG 010 UR	830 €	Elektrische Friteuse 6 L - 3.3 kW	<input type="checkbox"/> LAE 413 FR	1 900 €	2 Zonen Cerankochfeld	<input type="checkbox"/> LAE 020 VTR	1 210 €
2 Gasbrenner - 3 kW	<input type="checkbox"/> LAG 020 R	865 €	Gasgrill - 4 kW	<input type="checkbox"/> LAG 010 CKG	2 190 €	Elektrogrill - 2.5 kW	<input type="checkbox"/> LAE 010 CKG	2 130 €
2 Gasbrenner - 4 kW	<input type="checkbox"/> LAG 024 R	910 €	Multifunktionskochmulde	<input type="checkbox"/> LAE 010 CVA	2 620 €			

C. Auswahl zwischen Lagerschrank und Wärmeschrank an Position 2.

Lagerschrank	<input type="checkbox"/> NCL 001	Vertikaler Elektro-Multifunktionsbackofen mit grill (2.65 kW)	<input type="checkbox"/> CTL 001	990 €	Wärmeschrank	<input type="checkbox"/> ETL 001	520 €
				<i>Nicht möglich in Kombination mit Friteuse oder Multifunktionskochmulde</i>			

D. Auswahl einer Kochfelderganzung an Position 3, links des Hauptkochfeldes.

Ref.	Preis	Ref.	Preis	Ref.	Preis
Edelstahlarbeitsplatte <input type="checkbox"/>		2 Gasbrenner - 4 kW <i>Ausschlielich neben Gas-Kochfeld LG und LCF</i>	<input type="checkbox"/> LAG 024 R 910 €	2 Induktionskochzonen <input type="checkbox"/>	LAE 020 I 1 660 € <i>Montage neben Tradition Kochplatte nicht mglich.</i>
2 Gasbrenner - 3 kW <input type="checkbox"/> <i>Ausschlielich neben Gas-Kochfeld LG und LCF</i>	LAG 020 R 865 €	Plancha/Teppan Yaki - 2.2 kW <i>Ausschlielich neben Elektrokochfeld</i>	<input type="checkbox"/> LAE 010 TPK 1 890 €	2 Zonen Cerankochfeld <input type="checkbox"/>	LAE 020 VTR 1 210 € <i>Montage neben Tradition Kochplatte nicht mglich.</i>

E. Auswahl einer Kochfelderganzung an Position 4, rechts des Hauptkochfeldes.

Ref.	Preis	Ref.	Preis	Ref.	Preis
Edelstahlarbeitsplatte <input type="checkbox"/>		2 Gasbrenner - 4 kW <i>Ausschlielich neben Gas-Kochfeld</i>	<input type="checkbox"/> LAG 024 R 910 €	2 Induktionskochzonen <input type="checkbox"/>	LAE 020 I 1 660 € <i>Montage neben Tradition Kochplatte nicht mglich.</i>
2 Gasbrenner - 3 kW <input type="checkbox"/> <i>Ausschlielich neben Gas-Kochfeld</i>	LAG 020 R 865 €	Plancha/Teppan Yaki - 2.2 kW	<input type="checkbox"/> LAE 010 TPK 1 890 €	2 Zonen Cerankochfeld <input type="checkbox"/>	LAE 020 VTR 1 210 € <i>Montage neben Tradition Kochplatte nicht mglich.</i>

F. Auswahl einer Kochfelderganzung an Position 5, rechts des Hauptkochfeldes.

Ref.	Preis	Ref.	Preis	Ref.	Preis
Edelstahlarbeitsplatte <input type="checkbox"/>		Plancha/Teppan Yaki - 2.2 kW	<input type="checkbox"/> LAE 010 TPK 1 890 €	2 Induktionskochzonen <input type="checkbox"/>	LAE 020 I 1 660 €
1 Gasbrenner - 5 kW <input type="checkbox"/>	LAG 010 UR 830 €	Elektrische Fritteuse 6 L - 3.3 kW	<input type="checkbox"/> LAE 413 FR 1 900 €	2 Zonen Cerankochfeld <input type="checkbox"/>	LAE 020 VTR 1 210 €
2 Gasbrenner - 3 kW <input type="checkbox"/>	LAG 020 R 865 €	Gasgrill - 4 kW	<input type="checkbox"/> LAG 010 CKG 2 190 €	Elektrogrill - 2.5 kW <input type="checkbox"/>	LAE 010 CKG 2 130 €
2 Gasbrenner - 4 kW <input type="checkbox"/>	LAG 024 R 910 €	Multifunktionskochmulde	<input type="checkbox"/> LAE 010 CVA 2 620 €		

G. Auswahl zwischen Lagerschrank und Warmeschrank an Position 6.

Lagerschrank <input type="checkbox"/> NCL 001	Verticaler Elektro-Multifunktionsbackofen mit grill (2.65 kW) <input type="checkbox"/> CTL 001 990 €	Warmeschrank <input type="checkbox"/> ETL 001 520 €
	<i>Nicht mglich in Kombination mit Fritteuse oder Multifunktionskochmulde</i>	<i>Nicht mglich in Kombination mit Fritteuse oder Multifunktionskochmulde</i>

H. Auswahl der Farbe, Bedienelemente und Gasart.

Farbe	Ref.	Preis	Endstucke	Ref.	Preis	Hhe (einstellbar)	Ref.	Preis	Gasart/Spannung	Ref.	Preis
Schwarz <input type="checkbox"/> Standard		-	Messing <input type="checkbox"/> Standard		-	900/914 mm	LFR 22-900	<input type="checkbox"/> 715 €	Flssiggas	LPG	<input type="checkbox"/> -
Andere Farbe <input type="checkbox"/> LOC 2202		1 900 €	Verchromt glanzend <input type="checkbox"/> LF 2202 CR		750 €	915/929 mm	LFR 22-915	<input type="checkbox"/> 715 €	Erdgas	NG	<input type="checkbox"/> -
Bezeichnung			Verchromt matt <input type="checkbox"/> LF 2202 CM		750 €	930/944 mm	Standard	<input type="checkbox"/> -	230 V Einphasig		<input type="checkbox"/> -
			Edelstahl-Design <input type="checkbox"/> LF 2202 S		750 €	945/959 mm	LFR 22-945	<input type="checkbox"/> 715 €	400 V Dreiphasig + neutral		<input type="checkbox"/> -
			Vernickelt <input type="checkbox"/> LF 2202 N		750 €	960/974 mm	LFR 22-960	<input type="checkbox"/> 715 €	2 X 400 V Dreiphasig + neutral		<input type="checkbox"/> 130 €

“Modern”

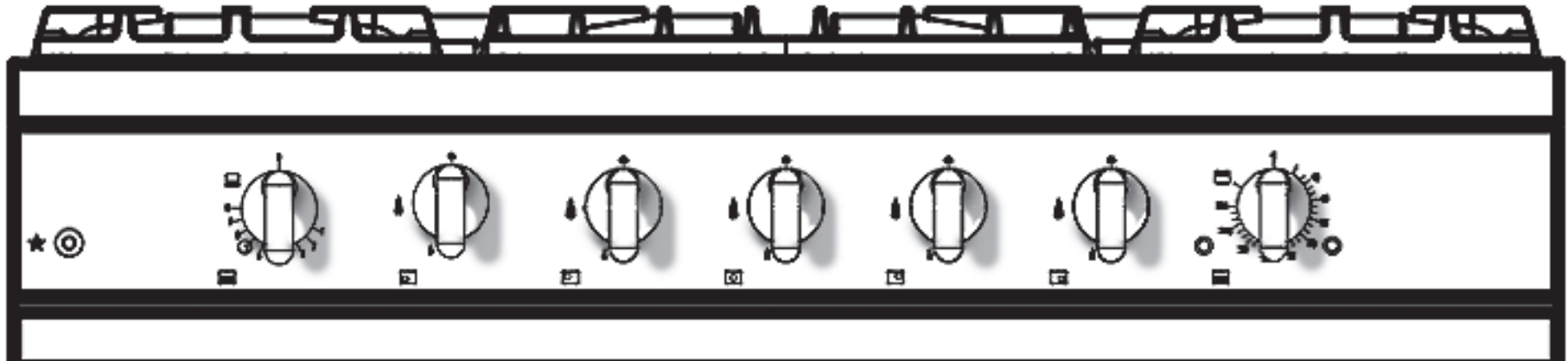

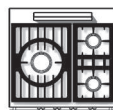

3-Flammig (LMG)

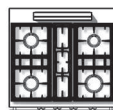

4-Flammig (LMG)

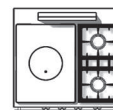

Tradition (LMCF)

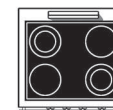

4-Zonen Cerankochfeld (LMVTR)

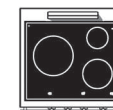

3-Induktionskochzonen (LMVI)

A. Auswahl des Hauptkochfeldes und der Backofen.

	Ref.	Preis	Ref.	Preis	Ref.	Preis	Ref.	Preis	Ref.	Preis
1 Gas-Backofen (4 kW)	<input type="checkbox"/> LMG 731 G	5 370 €	<input type="checkbox"/> LMG 741 G	5 470 €	<input type="checkbox"/> LMCF 731 G	5 570 €				
1 Elektro-Backofen (2.9 kW) mit grill	<input type="checkbox"/> LMG 731 E	5 320 €	<input type="checkbox"/> LMG 741 E	5 420 €	<input type="checkbox"/> LMCF 731 E	5 340 €	<input type="checkbox"/> LMVTR 741 E	6 000 €	<input type="checkbox"/> LMVI 731 E	6 650 €
1 Elektro-Multifunktionsbackofen (2.95 kW)	<input type="checkbox"/> LMG 731 CT	5 460 €	<input type="checkbox"/> LMG 741 CT	5 560 €	<input type="checkbox"/> LMCF 731 CT	5 690 €	<input type="checkbox"/> LMVTR 741 CT	6 300 €	<input type="checkbox"/> LMVI 731 CT	6 910 €

B. Auswahl der Farbe, Bedienelemente und Gasart.

Farbe	Ref.	Preis	Endstücke	Ref.	Preis	Höhe (einstellbar)	Ref.	Preis	Gasart/Spannung	Ref.	Preis
Schwarz	<input type="checkbox"/> Standard	-	Verchromt glänzend	<input type="checkbox"/> LMF 701 CR	-	900/914 mm	LFR 7-900	<input type="checkbox"/> 390 €	Flüssiggas	LPG	<input type="checkbox"/> -
Andere Farbe	<input type="checkbox"/> LMOC 701	400 €			915/929 mm	LFR 7-915	<input type="checkbox"/> 390 €	Erdgas			NG
Bezeichnung			Edelstahl-Design	<input type="checkbox"/> LMF 701 S	-	930/944 mm	Standard		<input type="checkbox"/> -	230 V Einphasig	
					945/959 mm	LFR 7-945	<input type="checkbox"/> 390 €	400 V Dreiphasig + neutral	<input type="checkbox"/> -		
					960/974 mm	LFR 7-960	<input type="checkbox"/> 390 €	2 X 400 V Dreiphasig + neutral	<input type="checkbox"/> 130 €		

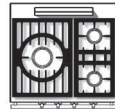
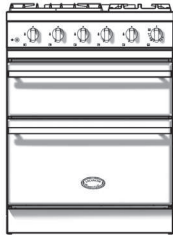

3-Flammig (LMG)

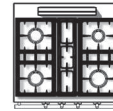

4-Flammig (LMG)

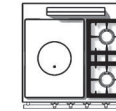

Tradition (LMCF)

A. Auswahl des Hauptkochfeldes und der Backöfen.

	Ref.	Preis	Ref.	Preis	Ref.	Preis
1 Elektro-Backofen (2.9 kW) mit Grill (2.85 kW)	<input type="checkbox"/> LMG 732 E	6 280 €	<input type="checkbox"/> LMG 742 E	6 460 €	<input type="checkbox"/> LMCF 732 E	6 670 €
1 Elektro-Multifunktionsbackofen (2.95 kW) mit Grill und 1 Elektro-Backofen mit Grill (2.85 kW)	<input type="checkbox"/> LMG 732 CT	6 460 €	<input type="checkbox"/> LMG 742 CT	6 600 €	<input type="checkbox"/> LMCF 732 CT	6 800 €

B. Auswahl der Farbe, Bedienelemente und Gasart.

Farbe	Ref.	Preis	Endstücke	Ref.	Preis	Höhe (einstellbar)	Ref.	Preis	Gasart/Spannung	Ref.	Preis
Schwarz	<input type="checkbox"/> Standard	-	Verchromt glänzend	<input type="checkbox"/> LMF 702 CR	-	900/914 mm	LFR 7-900	<input type="checkbox"/> 390 €	Flüssiggas	LPG	<input type="checkbox"/> -
Andere Farbe	<input type="checkbox"/> LMOC 702	400 €			915/929 mm	LFR 7-915	<input type="checkbox"/> 390 €	Erdgas			NG
Bezeichnung					930/944 mm	Standard	<input type="checkbox"/> -		230 V Einphasig	<input type="checkbox"/> -	
			Edelstahl-Design	<input type="checkbox"/> LMF 702 S	-	945/959 mm	LFR 7-945	<input type="checkbox"/> 390 €	400 V Dreiphasig + neutral	<input type="checkbox"/> -	
					960/974 mm	LFR 7-960	<input type="checkbox"/> 390 €	2 X 400 V Dreiphasig + neutral	<input type="checkbox"/> 130 €		

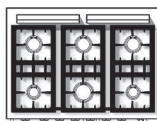

6-Flammig
(LMG)

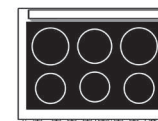

6-Induktionskochzonen
(LMVI)

A. Auswahl des Hauptkochfeldes und der Backöfen.

	Ref.	Preis		Ref.	Preis
1 Gas-Backofen (3.5 kW) und 1 vertikaler 1 Elektro-Multifunktionsbackofen (2.65 kW)	<input type="checkbox"/> LMG 962 GCT-D	7 100 €			
1 Elektro-Backofen (2.2 kW) und 1 vertikaler 1 Elektro-Multifunktionsbackofen (2.65 kW)	<input type="checkbox"/> LMG 962 ECT-D	7 040 €		<input type="checkbox"/> LMVI 962 ECT-D	7 900 €
1 Electro-Backofen Heissluft und Grill (2,65 kW) 1 vertikaler Elektro-Multifunktionsbackofen (2.65 kW)	<input type="checkbox"/> LMG 962 CTCT-D	7 160 €		<input type="checkbox"/> LMVI 962 CTCT-D	8 020 €

Farbe	Ref.	Preis
Schwarz	<input type="checkbox"/> Standard	-
Andere Farbe	<input type="checkbox"/> LMOC 902	410 €
Bezeichnung		

Endstücke	Ref.	Preis
Verchromt glänzend	<input type="checkbox"/> LMF 902 CR	-
Edelstahl-Design	<input type="checkbox"/> LMF 902 S	-

Höhe (einstellbar)	Ref.	Preis
900/914 mm	LFR 9-900	<input type="checkbox"/> 350 €
915/929 mm	LFR 9-915	<input type="checkbox"/> 350 €
930/944 mm	Standard	<input type="checkbox"/> -
945/959 mm	LFR 9-945	<input type="checkbox"/> 350 €
960/974 mm	LFR 9-960	<input type="checkbox"/> 350 €

Gasart/Spannung	Ref.	Preis
Flüssiggas	LPG	<input type="checkbox"/> -
Erdgas	NG	<input type="checkbox"/> -
230 V Einphasig		<input type="checkbox"/> -
400 V Dreiphasig + neutral		<input type="checkbox"/> -
2 X 400 V Dreiphasig + neutral		<input type="checkbox"/> 130 €

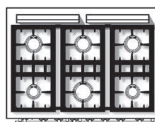

6-Flammig
(LMG)

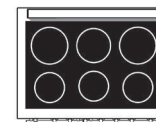

6-Induktionskochzonen
(LMVI)

A. Auswahl des Hauptkochfeldes und der Backöfen.

	Ref.	Preis	Ref.	Preis
1 Gas-Backofen (3.5 kW) und 1 vertikaler Elektro-Multifunktionsbackofen (2.65 kW)	<input type="checkbox"/> LMG 962 CTG-G	7 100 €		
1 Elektro-Backofen (2.2 kW) und 1 vertikaler Elektro-Multifunktionsbackofen (2.65 kW)	<input type="checkbox"/> LMG 962 CTE-G	7 040 €	<input type="checkbox"/> LMVI 962 CTE-G	7 900 €
1 Electro-Backofen Heissluft und Grill (2,65 kW) 1 vertikaler Elektro-Multifunktionsbackofen (2.65 kW)	<input type="checkbox"/> LMG 962 CTCT-G	7 160 €	<input type="checkbox"/> LMVI 962 CTCT-G	8 020 €

B. Auswahl der Farbe, Bedienelemente und Gasart.

Farbe	Ref.	Preis	Endstücke	Ref.	Preis	Höhe (einstellbar)	Ref.	Preis	Gasart/Spannung	Ref.	Preis
Schwarz	<input type="checkbox"/> Standard	-	Verchromt glänzend	<input type="checkbox"/> LMF 902 CR	-	900/914 mm	LFR 9-900	<input type="checkbox"/> 350 €	Flüssiggas	LPG	<input type="checkbox"/> -
Andere Farbe	<input type="checkbox"/> LMOC 902	410 €				915/929 mm	LFR 9-915	<input type="checkbox"/> 350 €			
Bezeichnung						930/944 mm	Standard	<input type="checkbox"/> -	230 V Einphasig	<input type="checkbox"/> -	
			Edelstahl-Design	<input type="checkbox"/> LMF 902 S	-	945/959 mm	LFR 9-945	<input type="checkbox"/> 350 €	400 V Dreiphasig + neutral	<input type="checkbox"/> -	
						960/974 mm	LFR 9-960	<input type="checkbox"/> 350 €	2 X 400 V Dreiphasig + neutral	<input type="checkbox"/> 130 €	

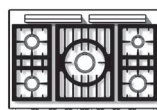
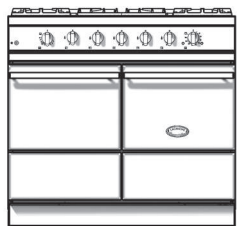

5-Flammig
(LMG)

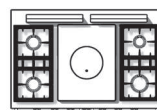

Tradition
(LMCF)

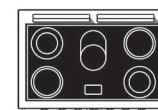

5-Zonen Cerankochfeld
(LMVTR)

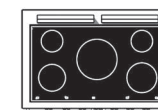

5-Induktionskochzonen
(LMVI)

A. Auswahl des Hauptkochfeldes und der Backöfen.

	Ref.	Preis	Ref.	Preis	Ref.	Preis	Ref.	Preis
2 Gas-Backöfen (3.5 kW)	<input type="checkbox"/> LMG 1052 GG	7 060 €	<input type="checkbox"/> LMCF 1052 GG	7 220 €				
1 Gas-Backofen (3.5 kW) und 1 Elektro-Backofen mit Grill (2.2 kW)	<input type="checkbox"/> LMG 1052 GE	7 020 €	<input type="checkbox"/> LMCF 1052 GE	7 180 €				
2 Elektro-Backöfen mit Grill (2 x 2.2 kW)	<input type="checkbox"/> LMG 1052 EE	6 980 €	<input type="checkbox"/> LMCF 1052 EE	7 140 €	<input type="checkbox"/> LMVTR 1052 EE	8 110 €	<input type="checkbox"/> LMVI 1052 EE	8 700 €
1 Gas-Backofen (3.5 kW) und 1 Elektro-Backofen Heißluft und Grill (2.65 kW)	<input type="checkbox"/> LMG 1052 GCT	7 050 €	<input type="checkbox"/> LMCF 1052 GCT	7 210 €				
1 Elektro-Backofen (2.2 kW) und 1 Elektro-Backofen Heißluft und Grill (2.65 kW)	<input type="checkbox"/> LMG 1052 ECT	7 010 €	<input type="checkbox"/> LMCF 1052 ECT	7 170 €	<input type="checkbox"/> LMVTR 1052 ECT	8 140 €	<input type="checkbox"/> LMVI 1052 ECT	8 730 €
2 Elektro-Backöfen Heißluft und Grill (2.65 kW)	<input type="checkbox"/> LMG 1052 CTCT	7 110 €	<input type="checkbox"/> LMCF 1052 CTCT	7 270 €	<input type="checkbox"/> LMVTR 1052 CTCT	8 240 €	<input type="checkbox"/> LMVI 1052 CTCT	8 830 €

B. Auswahl der Farbe, Bedienelemente und Gasart.

Farbe	Ref.	Preis
Schwarz	<input type="checkbox"/> Standard	-
Andere Farbe	<input type="checkbox"/> LMOC 1052	470 €
Bezeichnung		

Endstücke	Ref.	Preis
Verchromt glänzend	<input type="checkbox"/> LMF 1052 CR	-
Edelstahl-Design	<input type="checkbox"/> LMF 1052 S	-

Höhe (einstellbar)	Ref.	Preis
900/914 mm	LFR 10-900	<input type="checkbox"/> 360 €
915/929 mm	LFR 10-915	<input type="checkbox"/> 360 €
930/944 mm	Standard	<input type="checkbox"/> -
945/959 mm	LFR 10-945	<input type="checkbox"/> 360 €
960/974 mm	LFR 10-960	<input type="checkbox"/> 360 €

Gasart/Spannung	Ref.	Preis
Flüssiggas	LPG	<input type="checkbox"/> -
Erdgas	NG	<input type="checkbox"/> -
230 V Einphasig		<input type="checkbox"/> -
400 V Dreiphasig + neutral		<input type="checkbox"/> -
2 X 400 V Dreiphasig + neutral		<input type="checkbox"/> 130 €

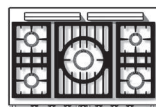
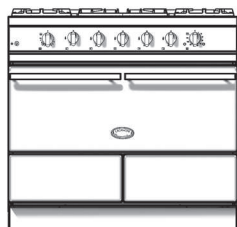

5-Flammig (LMG)

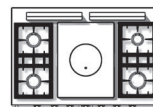

Tradition (LMCF)

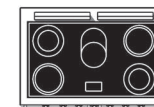

5-Zonen Cerankochfeld (LMVTR)

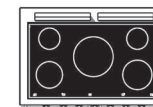

5-Induktionskochzonen (LMVI)

A. Auswahl des Hauptkochfeldes und des Backofens.

	Ref.	Preis	Ref.	Preis	Ref.	Preis	Ref.	Preis
1 Gas-Backofen (7 kW), immer mit Teleskopauszug	<input type="checkbox"/> LMG 1051 BG	8 690 €	<input type="checkbox"/> LMCF 1051 BG	8 850 €				
Elektro-Multifunktionsbackofen Heißluft (5 kW), immer mit Teleskopauszug	<input type="checkbox"/> LMG 1051 BCT	8 740 €	<input type="checkbox"/> LMCF 1051 BCT	8 900 €	<input type="checkbox"/> LMVTR 1051 BCT	10 290 €	<input type="checkbox"/> LMVI 1051 BCT	10 970 €

B. Auswahl der Farbe, Bedienelemente und Gasart.

Farbe	Ref.	Preis
Schwarz	<input type="checkbox"/> Standard	-
Andere Farbe	<input type="checkbox"/> LMOC 1051 B	470 €
Bezeichnung		

Endstücke	Ref.	Preis
Verchromt glänzend	<input type="checkbox"/> LMF 1051 CR B	-
Edelstahl-Design	<input type="checkbox"/> LMF 1051 S B	-

Höhe (einstellbar)	Ref.	Preis
900/914 mm	LFR 10-900	<input type="checkbox"/> 360 €
915/929 mm	LFR 10-915	<input type="checkbox"/> 360 €
930/944 mm	Standard	<input type="checkbox"/> -
945/959 mm	LFR 10-945	<input type="checkbox"/> 360 €
960/974 mm	LFR 10-960	<input type="checkbox"/> 360 €

Gasart/Spannung	Ref.	Preis
Flüssiggas	LPG	<input type="checkbox"/> -
Erdgas	NG	<input type="checkbox"/> -
230 V Einphasig		<input type="checkbox"/> -
400 V Dreiphasig + neutral		<input type="checkbox"/> -
2 X 400 V Dreiphasig + neutral		<input type="checkbox"/> 130 €

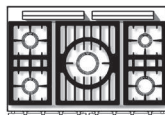
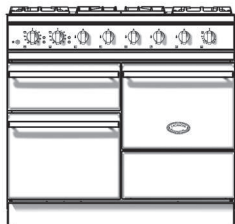

5-Flammig (LMG)

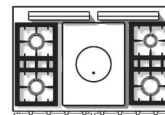

Tradition (LMCF)

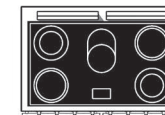

5-Zonen Cerankochfeld (LMVTR)

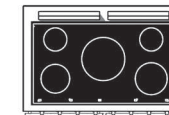

5-Induktionskochzonen (LMVI)

A. Auswahl des Hauptkochfeldes und der Backöfen.

	Ref.	Preis	Ref.	Preis	Ref.	Preis	Ref.	Preis
1 Gas-Backofen (3.5 kW), 1 Elektro-Backofen mit Grill (2.2 kW) 1 Elektro-Backofen mit Schnellgrill (2.4 kW)	<input type="checkbox"/> LMG 1053 EG	7 970 €	<input type="checkbox"/> LMCF 1053 EG	8 170 €				
2 Elektro-Backöfen mit Grill (2 x 2.2 kW) 1 Elektro-Backofen mit Schnellgrill (2.4 kW)	<input type="checkbox"/> LMG 1053 EE	7 900 €	<input type="checkbox"/> LMCF 1053 EE	8 100 €	<input type="checkbox"/> LMVTR 1053 EE	8 890 €	<input type="checkbox"/> LMVI 1053 EE	9 760 €
1 Gas-Backofen (3.5 kW), 1 Elektro-Backofen mit Heißluft (2.65 kW) 1 Elektro-Backofen mit Schnellgrill (2.4 kW)	<input type="checkbox"/> LMG 1053 CTG	7 100 €	<input type="checkbox"/> LMCF 1053 CTG	8 200 €				
1 Elektro-Backofen (2.2 kW), 1 Elektro-Backofen mit Heißluft (2.65 kW) 1 Elektro-Backofen mit Schnellgrill (2.4 kW)	<input type="checkbox"/> LMG 1053 ECT	7 870 €	<input type="checkbox"/> LMCF 1053 ECT	8 130 €	<input type="checkbox"/> LMVTR 1053 ECT	8 920 €	<input type="checkbox"/> LMVI 1053 ECT	9 730 €
2 Elektro-Backöfen mit Heißluft (2.65 kW) 1 Elektro-Backofen mit Schnellgrill (2.4 kW)	<input type="checkbox"/> LMG 1053 CTCT	8 050 €	<input type="checkbox"/> LMCF 1053 CTCT	8 250 €	<input type="checkbox"/> LMVTR 1053 CTCT	8 970 €	<input type="checkbox"/> LMVI 1053 CTCT	9 850 €

B. Auswahl der Farbe, Bedienelemente und Gasart.

Farbe	Ref.	Preis
Schwarz	<input type="checkbox"/> Standard	-
Andere Farbe	<input type="checkbox"/> LMOC 1053	500 €
Bezeichnung		

Endstücke	Ref.	Preis
Verchromt glänzend	<input type="checkbox"/> LMF 1053 CR	-
Edelstahl-Design	<input type="checkbox"/> LMF 1053 S	-

Höhe (einstellbar)	Ref.	Preis
900/914 mm	LFR 10-900	<input type="checkbox"/> 360 €
915/929 mm	LFR 10-915	<input type="checkbox"/> 360 €
930/944 mm	Standard	<input type="checkbox"/> -
945/959 mm	LFR 10-945	<input type="checkbox"/> 360 €
960/974 mm	LFR 10-960	<input type="checkbox"/> 360 €

Gasart/Spannung	Ref.	Preis
Flüssiggas	LPG	<input type="checkbox"/> -
Erdgas	NG	<input type="checkbox"/> -
230 V Einphasig		<input type="checkbox"/> -
400 V Dreiphasig + neutral		<input type="checkbox"/> -
2 X 400 V Dreiphasig + neutral		<input type="checkbox"/> 130 €

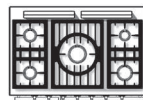
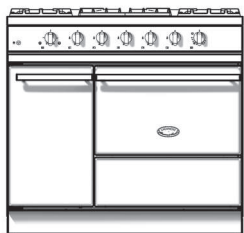

5-Flammig (LMG)

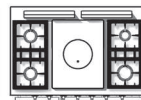

Tradition (LMCF)

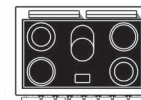

5-Zonen Cerankochfeld (LMVTR)

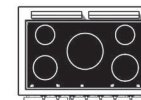

5-Induktionskochzonen (LMVI)

A. Auswahl des Hauptkochfeldes und der Backöfen.

	Ref.	Preis	Ref.	Preis	Ref.	Preis	Ref.	Preis
1 Gas-Backofen (4 kW) mit Wärmeschrank (0.95 kW)	<input type="checkbox"/> LMG 1051 G-G	7 170 €	<input type="checkbox"/> LMCF 1051 G-G	7 420 €				
1 Elektro-Backofen mit Grill (2.9 kW) mit Wärmeschrank (0.95 kW)	<input type="checkbox"/> LMG 1051 E-G	7 130 €	<input type="checkbox"/> LMCF 1051 E-G	7 380 €	<input type="checkbox"/> LMVTR 1051 E-G	8 230 €	<input type="checkbox"/> LMVI 1051 E-G	8 710 €
1 Elektro-Multifunktionsbackofen mit Grill (2.95 kW) mit Wärmeschrank (0.95 kW)	<input type="checkbox"/> LMG 1051 CT-G	7 280 €	<input type="checkbox"/> LMCF 1051 CT-G	7 510 €	<input type="checkbox"/> LMVTR 1051 CT-G	8 380 €	<input type="checkbox"/> LMVI 1051 CT-G	8 880 €

B. Auswahl der Farbe, Bedienelemente und Gasart.

Farbe	Ref.	Preis
Schwarz	<input type="checkbox"/> Standard	-
Andere Farbe	<input type="checkbox"/> LMOC 1051	530 €
Bezeichnung		

Endstücke	Ref.	Preis
Verchromt glänzend	<input type="checkbox"/> LMF 1051 CR	-
Edelstahl-Design	<input type="checkbox"/> LMF 1051 S	-

Höhe (einstellbar)	Ref.	Preis
900/914 mm	LFR 10-900	<input type="checkbox"/> 360 €
915/929 mm	LFR 10-915	<input type="checkbox"/> 360 €
930/944 mm	Standard	<input type="checkbox"/> -
945/959 mm	LFR 10-945	<input type="checkbox"/> 360 €
960/974 mm	LFR 10-960	<input type="checkbox"/> 360 €

Gasart/Spannung	Ref.	Preis
Flüssiggas	LPG	<input type="checkbox"/> -
Erdgas	NG	<input type="checkbox"/> -
230 V Einphasig		<input type="checkbox"/> -
400 V Dreiphasig + neutral		<input type="checkbox"/> -
2 X 400 V Dreiphasig + neutral		<input type="checkbox"/> 130 €

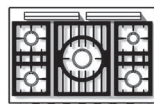
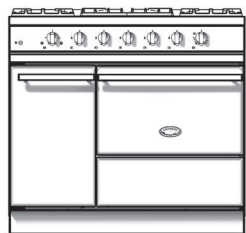

5-Flammig
(LMG)

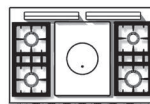

Tradition
(LMCF)

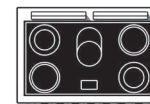

5-Zonen Cerankochfeld
(LMVTR)

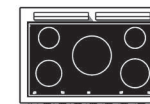

5-Induktionskochzonen
(LMVI)

A. Auswahl des Hauptkochfeldes und der Backöfen.

	Ref.	Preis	Ref.	Preis	Ref.	Preis	Ref.	Preis
1 Gas-Backofen (4 kW) mit Wärmeschrank (0.95 kW)	<input type="checkbox"/> LMG 1051 G-D	7 170 €	<input type="checkbox"/> LMCF 1051 G-G	7 420 €				
1 Elektro-Backofen mit Grill (2.9 kW) mit Wärmeschrank (0.95 kW)	<input type="checkbox"/> LMG 1051 E-D	7 130 €	<input type="checkbox"/> LMCF 1051 E-D	7 380 €	<input type="checkbox"/> LMVTR 1051 E-D	8 230 €	<input type="checkbox"/> LMVI 1051 E-D	8 710 €
1 Elektro-Multifunktionsbackofen mit Grill (2.95 kW) mit Wärmeschrank (0.95 kW)	<input type="checkbox"/> LMG 1051 CT-D	7 280 €	<input type="checkbox"/> LMCF 1051 CT-D	7 510 €	<input type="checkbox"/> LMVTR 1051 CT-D	8 380 €	<input type="checkbox"/> LMVI 1051 CT-D	8 880 €

B. Auswahl der Farbe, Bedienelemente und Gasart.

Farbe	Ref.	Preis
Schwarz	<input type="checkbox"/> Standard	-
Andere Farbe	<input type="checkbox"/> LMOG 1051	530 €
Bezeichnung		

Endstücke	Ref.	Preis
Verchromt glänzend	<input type="checkbox"/> LMF 1051 CR	-
Edelstahl-Design	<input type="checkbox"/> LMF 1051 S	-

Höhe (einstellbar)	Ref.	Preis
900/914 mm	LFR 10-900	<input type="checkbox"/> 360 €
915/929 mm	LFR 10-915	<input type="checkbox"/> 360 €
930/944 mm	Standard	<input type="checkbox"/> -
945/959 mm	LFR 10-945	<input type="checkbox"/> 360 €
960/974 mm	LFR 10-960	<input type="checkbox"/> 360 €

Gasart/Spannung	Ref.	Preis
Flüssiggas	LPG	<input type="checkbox"/> -
Erdgas	NG	<input type="checkbox"/> -
230 V Einphasig		<input type="checkbox"/> -
400 V Dreiphasig + neutral		<input type="checkbox"/> -
2 X 400 V Dreiphasig + neutral		<input type="checkbox"/> 130 €

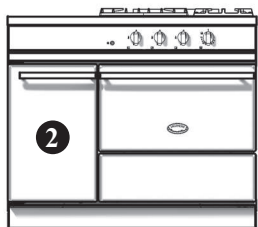

3-Flammig (LMG)



4-Flammig (LMG)

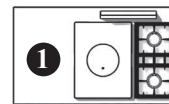

Tradition (LMCF)



4-Zonen Cerankochfeld (LMVTR)

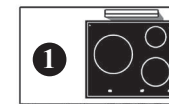

3-Induktionskochzonen (LMVI)

A. Auswahl des Hauptkochfeldes und der Backöfen.

	Ref.	Preis	Ref.	Preis	Ref.	Preis	Ref.	Preis	Ref.	Preis
1 Gas-Backofen (4 kW)	<input type="checkbox"/> LMG 1131 G-G	7 990 €	<input type="checkbox"/> LMG 1141 G-G	8 100 €	<input type="checkbox"/> LMCF 1131 G-G	8 200 €				
1 Elektro-Backofen mit Grill (2.9 kW)	<input type="checkbox"/> LMG 1131 E-G	7 940 €	<input type="checkbox"/> LMG 1141 E-G	8 050 €	<input type="checkbox"/> LMCF 1131 E-G	8 150 €	<input type="checkbox"/> LMVTR 1141 E-G	8 520 €	<input type="checkbox"/> LMVI 1131 E-G	8 920 €
1 Elektro-Multifunktionsbackofen mit Grill (2.95 kW)	<input type="checkbox"/> LMG 1131 CT-G	8 070 €	<input type="checkbox"/> LMG 1141 CT-G	8 170 €	<input type="checkbox"/> LMCF 1131 CT-G	8 270 €	<input type="checkbox"/> LMVTR 1141 CT-G	8 640 €	<input type="checkbox"/> LMVI 1131 CT-G	9 050 €

B. Auswahl einer Kochfeldergänzung an Position 1, links des Hauptkochfeldes.

	Ref.	Preis		Ref.	Preis		Ref.	Preis
Edelstahlarbeitsplatte	<input type="checkbox"/>		Plancha/Teppan Yaki - 2.2 kW	<input type="checkbox"/> LAE 010 TPK	1 890 €	2 Induktionskochzonen	<input type="checkbox"/> LAE 020 I	1 660 €
1 Gasbrenner - 5 kW	<input type="checkbox"/> LAG 010 UR	830 €	Elektrische Fritteuse 6 L - 3.3 kW	<input type="checkbox"/> LAE 413 FR	1 900 €	<i>Montage neben Tradition Kochplatte nicht möglich.</i>		
2 Gasbrenner - 3 kW	<input type="checkbox"/> LAG 020 R	865 €	Gasgrill - 4 kW	<input type="checkbox"/> LAG 010 CKG	2 190 €	2 Zonen Cerankochfeld	<input type="checkbox"/> LAE 020 VTR	1 210 €
			Multifunktionskochmulde	<input type="checkbox"/> LAE 010 CVA	2 620 €	<i>Montage neben Tradition Kochplatte nicht möglich.</i>		
2 Gasbrenner - 4 kW	<input type="checkbox"/> LAG 024 R	910 €				Elektrogrill - 2.5 kW	<input type="checkbox"/> LAE 010 CKG	2 130 €

C. Auswahl zwischen Lagerschrank und Wärmeschrank an Position 2.

Lagerschrank	<input type="checkbox"/> NCL 001		Wärmeschrank	<input type="checkbox"/> ETL 001	520 €
<i>Nicht möglich in Kombination mit Fritteuse oder Multifunktionskochmulde</i>					

D. Auswahl der Farbe, Bedienelemente und Gasart.

Farbe	Ref.	Preis	Endstücke	Ref.	Preis	Höhe (einstellbar)	Ref.	Preis	Gasart/Spannung	Ref.	Preis
Schwarz	<input type="checkbox"/> Standard	-				900/914 mm	LFR 11-900	<input type="checkbox"/> 370 €	Flüssiggas	LPG	<input type="checkbox"/> -
Andere Farbe	<input type="checkbox"/> LMOC 1101	550 €	Verchromt glänzend	<input type="checkbox"/> LMF 1101 CR	-	915/929 mm	LFR 11-915	<input type="checkbox"/> 370 €	Erdgas	NG	<input type="checkbox"/> -
Bezeichnung			Edelstahl-Design	<input type="checkbox"/> LMF 1101 S	-	930/944 mm	Standard	<input type="checkbox"/> -	230 V Einphasig		<input type="checkbox"/> -
						945/959 mm	LFR 11-945	<input type="checkbox"/> 370 €	400 V Dreiphasig + neutral		<input type="checkbox"/> -
						960/974 mm	LFR 11-960	<input type="checkbox"/> 370 €	2 X 400 V Dreiphasig + neutral		<input type="checkbox"/> 130 €

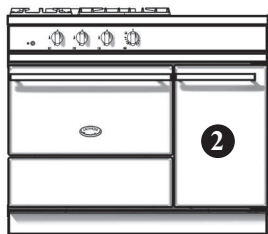

3-Flammig (LMG)



4-Flammig (LMG)

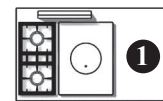

Tradition (LMCF)

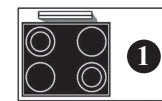

4-Zonen Cerankochfeld (LMVTR)

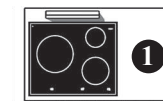

3-Induktionskochzonen (LMVI)

A. Auswahl des Hauptkochfeldes und der Backöfen.

	Ref.	Preis	Ref.	Preis	Ref.	Preis	Ref.	Preis	Ref.	Preis
1 Gas-Backofen (4 kW)	<input type="checkbox"/> LMG 1131 G-D	7 990 €	<input type="checkbox"/> LMG 1141 G-D	8 100 €	<input type="checkbox"/> LMCF 1131 G-D	8 200 €				
1 Elektro-Backofen mit Grill (2.9 kW)	<input type="checkbox"/> LMG 1131 E-D	7 940 €	<input type="checkbox"/> LMG 1141 E-D	8 050 €	<input type="checkbox"/> LMCF 1131 E-D	8 150 €	<input type="checkbox"/> LMVTR 1141 E-D	8 520 €	<input type="checkbox"/> LMVI 1131 E-D	8 920 €
1 Elektro-Multifunktionsbackofen mit Grill (2.95 kW)	<input type="checkbox"/> LMG 1131 CT-D	8 070 €	<input type="checkbox"/> LMG 1141 CT-D	8 170 €	<input type="checkbox"/> LMCF 1131 CT-D	8 270 €	<input type="checkbox"/> LMVTR 1141 CT-D	8 640 €	<input type="checkbox"/> LMVI 1131 CT-D	9 050 €

B. Auswahl einer Kochfeldergänzung an Position 1, rechts des Hauptkochfeldes.

	Ref.	Preis		Ref.	Preis		Ref.	Preis
Edelstahlarbeitsplatte	<input type="checkbox"/>		Plancha/Teppan Yaki - 2.2 kW	<input type="checkbox"/> LAE 010 TPK	1 890 €	2 Induktionskochzonen	<input type="checkbox"/> LAE 020 I	1 660 €
1 Gasbrenner - 5 kW	<input type="checkbox"/> LAG 010 UR	830 €	Elektrische Friteuse 6 L - 3.3 kW	<input type="checkbox"/> LAE 413 FR	1 900 €	<i>Montage neben Tradition Kochplatte nicht möglich.</i>		
2 Gasbrenner - 3 kW	<input type="checkbox"/> LAG 020 R	865 €	Gasgrill - 4 kW	<input type="checkbox"/> LAG 010 CKG	2 190 €	2 Zonen Cerankochfeld	<input type="checkbox"/> LAE 020 VTR	1 210 €
2 Gasbrenner - 4 kW	<input type="checkbox"/> LAG 024 R	910 €	Multifunktionskochmulde	<input type="checkbox"/> LAE 010 CVA	2 620 €	<i>Montage neben Tradition Kochplatte nicht möglich.</i>		
						Elektrogrill - 2.5 kW	<input type="checkbox"/> LAE 010 CKG	2 130 €

C. Auswahl zwischen Lagerschrank und Wärmeschrank an Position 2.

Lagerschrank NCL 001

Wärmeschrank ETL 001 520 €

Nicht möglich in Kombination mit Friteuse oder Multifunktionskochmulde

D. Auswahl der Farbe, Bedienelemente und Gasart.

Farbe	Ref.	Preis	Endstücke	Ref.	Preis	Höhe (einstellbar)	Ref.	Preis	Gasart/Spannung	Ref.	Preis
Schwarz	<input type="checkbox"/> Standard	-				900/914 mm	LFR 11-900	<input type="checkbox"/> 370 €	Flüssiggas	LPG	<input type="checkbox"/> -
Andere Farbe	<input type="checkbox"/> LMOC 1101	550 €	Verchromt glänzend	<input type="checkbox"/> LMF 1101 CR	-	915/929 mm	LFR 11-915	<input type="checkbox"/> 370 €	Erdgas	NG	<input type="checkbox"/> -
Bezeichnung			Edelstahl-Design	<input type="checkbox"/> LMF 1101 S	-	930/944 mm	Standard	<input type="checkbox"/> -	230 V Einphasig		<input type="checkbox"/> -
						945/959 mm	LFR 11-945	<input type="checkbox"/> 370 €	400 V Dreiphasig + neutral		<input type="checkbox"/> -
						960/974 mm	LFR 11-960	<input type="checkbox"/> 370 €	2 X 400 V Dreiphasig + neutral		<input type="checkbox"/> 130 €

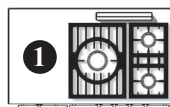
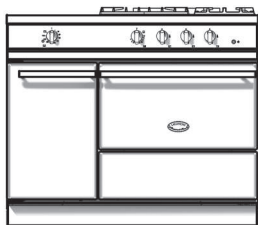

3-Flammig (LMG)

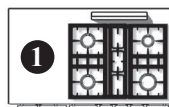

4-Flammig (LMG)

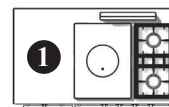

Tradition (LMCF)

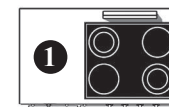

4-Zonen Cerankochfeld (LMVTR)

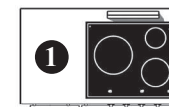

3-Induktionskochzonen (LMVI)

A. Auswahl des Hauptkochfeldes und der Backöfen.

	Ref.	Preis	Ref.	Preis	Ref.	Preis	Ref.	Preis	Ref.	Preis
1 Gas-Backofen (4 kW) und 1 vertikaler Elektro-Multifunktionsbackofen (2.65 kW)	<input type="checkbox"/> LMG 1132 CTG-G	8 900 €	<input type="checkbox"/> LMG 1142 CTG-G	9 000 €	<input type="checkbox"/> LMCF 1132 CTG-G	9 100 €				
1 Elektro-Backofen (2.9 kW) und 1 vertikaler Elektro-Multifunktionsbackofen (2.65 kW)	<input type="checkbox"/> LMG 1132 CTE-G	8 860 €	<input type="checkbox"/> LMG 1142 CTE-G	8 960 €	<input type="checkbox"/> LMCF 1132 CTE-G	9 060 €	<input type="checkbox"/> LMVTR 1142 CTE-G	9 430 €	<input type="checkbox"/> LMVI 1132 CTE-G	9 730 €
1 Elektro-Multifunktionsbackofen (2,95 kW) und 1 vertikaler Elektro-Multifunktionsbackofen (2.65 kW)	<input type="checkbox"/> LMG 1132 CTCT-G	8 990 €	<input type="checkbox"/> LMG 1142 CTCT-G	9 090 €	<input type="checkbox"/> LMCF 1132 CTCT-G	9 190 €	<input type="checkbox"/> LMVTR 1142 CTCT-G	9 560 €	<input type="checkbox"/> LMVI 1132 CTCT-G	9 760 €

B. Auswahl einer Kochfeldergänzung an Position 1, links des Hauptkochfeldes.

	Ref.	Preis		Ref.	Preis		Ref.	Preis
Edelstahlarbeitsplatte	<input type="checkbox"/>		2 Gasbrenner - 4 kW	<input type="checkbox"/> LAG 024 R	910 €	2 Induktionskochzonen	<input type="checkbox"/> LAE 020 I	1 660 €
1 Gasbrenner - 5 kW	<input type="checkbox"/> LAG 010 UR	830 €				<i>Montage neben Tradition Kochplatte nicht möglich.</i>		
2 Gasbrenner - 3 kW	<input type="checkbox"/> LAG 020 R	865 €	Plancha/Teppan Yaki - 2.2 kW	<input type="checkbox"/> LAE 010 TPK	1 890 €	2 Zonen Cerankochfeld	<input type="checkbox"/> LAE 020 VTR	1 210 €
						<i>Montage neben Tradition Kochplatte nicht möglich.</i>		

C. Auswahl der Farbe, Bedienelemente und Gasart.

Farbe	Ref.	Preis
Schwarz	<input type="checkbox"/> Standard	-
Andere Farbe	<input type="checkbox"/> LMOC 1102	550 €
Bezeichnung		

Endstücke	Ref.	Preis
Verchromt glänzend	<input type="checkbox"/> LMF 1102 CR	
Edelstahl-Design	<input type="checkbox"/> LMF 1102 S	-

Höhe (einstellbar)	Ref.	Preis
900/914 mm	LFR 11-900	<input type="checkbox"/> 370 €
915/929 mm	LFR 11-915	<input type="checkbox"/> 370 €
930/944 mm	Standard	<input type="checkbox"/> -
945/959 mm	LFR 11-945	<input type="checkbox"/> 370 €
960/974 mm	LFR 11-960	<input type="checkbox"/> 370 €

Gasart/Spannung	Ref.	Preis
Flüssiggas	LPG	<input type="checkbox"/> -
Erdgas	NG	<input type="checkbox"/> -
230 V Einphasig		<input type="checkbox"/> -
400 V Dreiphasig + neutral		<input type="checkbox"/> -
2 X 400 V Dreiphasig + neutral		<input type="checkbox"/> 130 €

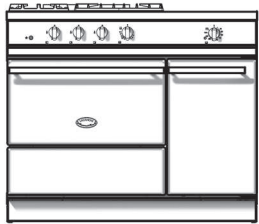

3-Flammig (LG)



4-Flammig (LG)

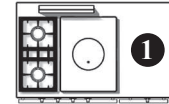

Tradition (LCF)

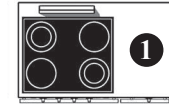

4-Zonen Cerankochfeld (LVTR)

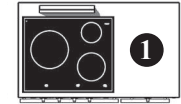

3-Induktionskochzonen (LVI)

A. Auswahl des Hauptkochfeldes und der Backöfen.

	Ref.	Preis	Ref.	Preis	Ref.	Preis	Ref.	Preis	Ref.	Preis
1 Gas-Backofen (4 kW) und 1 vertikaler Elektro-Multifunktionsbackofen (2.65 kW)	<input type="checkbox"/> LMG 1132 GCT-D	8 900 €	<input type="checkbox"/> LMG 1142 GCT-D	9 000 €	<input type="checkbox"/> LMCF 1132 GCT-D	9 100 €				
1 Elektro-Backofen (2.9 kW) und 1 vertikaler Elektro-Multifunktionsbackofen (2.65 kW)	<input type="checkbox"/> LMG 1132 ECT-D	8 860 €	<input type="checkbox"/> LMG 1142 ECT-D	8 960 €	<input type="checkbox"/> LMCF 1132 ECT-D	9 060 €	<input type="checkbox"/> LMVTR 1142 ECT-D	9 430 €	<input type="checkbox"/> LMVI 1132 ECT-D	9 730 €
1 Elektro-Multifunktionsbackofen (2.95 kW) und 1 vertikaler Elektro-Multifunktionsbackofen (2.65 kW)	<input type="checkbox"/> LMG 1132 CTCT-D	8 990 €	<input type="checkbox"/> LMG 1142 CTCT-D	9 090 €	<input type="checkbox"/> LMCF 1132 CTCT-D	9 190 €	<input type="checkbox"/> LMVTR 1142 CTCT-D	9 560 €	<input type="checkbox"/> LMVI 1132 CTCT-D	9 760 €

B. Auswahl einer Kochfeldergänzung an Position 1, rechts des Hauptkochfeldes.

	Ref.	Preis		Ref.	Preis		Ref.	Preis
Edelstahlarbeitsplatte	<input type="checkbox"/>		2 Gasbrenner - 4 kW	<input type="checkbox"/> LAG 024 R	910 €	2 Induktionskochzonen	<input type="checkbox"/> LAE 020 I	1 660 €
1 Gasbrenner - 5 kW	<input type="checkbox"/> LAG 010 UR	830 €				<i>Montage neben Tradition Kochplatte nicht möglich.</i>		
2 Gasbrenner - 3 kW	<input type="checkbox"/> LAG 020 R	865 €	Plancha/Teppan Yaki - 2.2 kW	<input type="checkbox"/> LAE 010 TPK	1 890 €	2 Zonen Cerankochfeld	<input type="checkbox"/> LAE 020 VTR	1 210 €
						<i>Montage neben Tradition Kochplatte nicht möglich.</i>		

C. Auswahl der Farbe, Bedienelemente und Gasart.

Farbe	Ref.	Preis
Schwarz	<input type="checkbox"/> Standard	-
Andere Farbe	<input type="checkbox"/> LMOC 1102	550 €
Bezeichnung		

Endstücke	Ref.	Preis
Verchromt glänzend	<input type="checkbox"/> LMF 1102 CR	
Edelstahl-Design	<input type="checkbox"/> LMF 1102 S	-

Höhe (einstellbar)	Ref.	Preis
900/914 mm	LFR 11-900	<input type="checkbox"/> 370 €
915/929 mm	LFR 11-915	<input type="checkbox"/> 370 €
930/944 mm	Standard	<input type="checkbox"/> -
945/959 mm	LFR 11-945	<input type="checkbox"/> 370 €
960/974 mm	LFR 11-960	<input type="checkbox"/> 370 €

Gasart/Spannung	Ref.	Preis
Flüssiggas	LPG	<input type="checkbox"/> -
Erdgas	NG	<input type="checkbox"/> -
230 V Einphasig		<input type="checkbox"/> -
400 V Dreiphasig + neutral		<input type="checkbox"/> -
2 X 400 V Dreiphasig + neutral		<input type="checkbox"/> 130 €

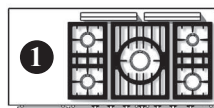
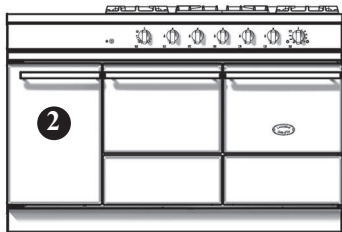

5-Flammig
(LMG)

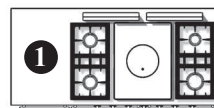

Tradition
(LMCF)

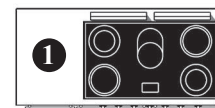

5-Zonen Cerankochfeld
(LMVTR)

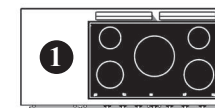

5-Induktionskochzonen
(LMVI)

A. Auswahl des Hauptkochfeldes und der Backöfen.

	Ref.	Preis	Ref.	Preis	Ref.	Preis	Ref.	Preis
2 Gas-Backöfen (3.5 kW)	<input type="checkbox"/> LMG 1452 GG-G	10 450 €	<input type="checkbox"/> LMCF 1452 GG-G	10 700 €				
1 Gas-Backofen (3.5 kW) und 1 Elektro-Backofen mit Grill (2.2 kW)	<input type="checkbox"/> LMG 1452 GE-G	10 410 €	<input type="checkbox"/> LMCF 1452 GE-G	10 670 €				
2 Elektro-Backöfen mit Grill (2 x 2.2 kW)	<input type="checkbox"/> LMG 1452 EE-G	10 370 €	<input type="checkbox"/> LMCF 1452 EE-G	10 630 €	<input type="checkbox"/> LMVTR 1452 EE-G	11 280 €	<input type="checkbox"/> LMVI 1452 EE-G	11 990 €
1 Gas-Backofen (3.5 kW) und 1 Elektro-Backofen Heißluft und Grill (2.65 kW)	<input type="checkbox"/> LMG 1452 GCT-G	10 440 €	<input type="checkbox"/> LMCF 1452 GCT-G	10 690 €				
1 Elektro-Backofen (2.2 kW) und 1 Elektro-Backofen Heißluft und Grill (2.65 kW)	<input type="checkbox"/> LMG 1452 ECT-G	10 400 €	<input type="checkbox"/> LMCF 1452 ECT-G	10 650 €	<input type="checkbox"/> LMVTR 1452 ECT-G	11 310 €	<input type="checkbox"/> LMVI 1452 ECT-G	12 030 €
2 Elektro-Backöfen Heißluft und Grill (2.65 kW)	<input type="checkbox"/> LMG 1452 CTCT-G	10 500 €	<input type="checkbox"/> LMCF 1452 CTCT-G	10 750 €	<input type="checkbox"/> LMVTR 1452 CTCT-G	11 410 €	<input type="checkbox"/> LMVI 1452 CTCT-G	12 130 €

B. Auswahl einer Kochfeldergänzung an Position ①, links des Hauptkochfeldes.

	Ref.	Preis		Ref.	Preis		Ref.	Preis
Edelstahlarbeitsplatte	<input type="checkbox"/>		Plancha/Teppan Yaki - 2.2 kW	<input type="checkbox"/> LAE 010 TPK	1 890 €	2 Induktionskochzonen	<input type="checkbox"/> LAE 020 I	1 660 €
1 Gasbrenner - 5 kW	<input type="checkbox"/> LAG 010 UR	830 €	Elektrische Fritteuse 6 L - 3.3 kW	<input type="checkbox"/> LAE 413 FR	1 900 €	2 Zonen Cerankochfeld	<input type="checkbox"/> LAE 020 VTR	1 210 €
2 Gasbrenner - 3 kW	<input type="checkbox"/> LAG 020 R	865 €	Gasgrill - 4 kW	<input type="checkbox"/> LAG 010 CKG	2 190 €	Elektrogrill - 2.5 kW	<input type="checkbox"/> LAE 010 CKG	2 130 €
2 Gasbrenner - 4 kW	<input type="checkbox"/> LAG 024 R	910 €	Multifunktionskochmulde	<input type="checkbox"/> LAE 010 CVA	2 620 €			

C. Auswahl zwischen Lagerschrank und Wärmeschrank an Position 2.

Lagerschrank NCL 001

Verticaler Elektro-Multifunktionsbackofen mit grill (2.65 kW) CTL 001 **990 €**

*Nicht möglich in Kombination
mit Friteuse oder Multifunktionskochmulde*

Wärmeschrank ETL 001 **520 €**

*Nicht möglich in Kombination
mit Friteuse oder Multifunktionskochmulde*

D. Auswahl der Farbe, Bedienelemente und Gasart.

Farbe	Ref.	Preis
Schwarz	<input type="checkbox"/> Standard	-
Andere Farbe	<input type="checkbox"/> LMOC 1452	800 €
Bezeichnung		

Endstücke	Ref.	Preis
Verchromt glänzend	<input type="checkbox"/> LMF 1452 CR	-
Edelstahl-Design	<input type="checkbox"/> LMF 1452 S	-

Höhe (einstellbar)	Ref.	Preis
900/914 mm	LFR 14-900	<input type="checkbox"/> 490 €
915/929 mm	LFR 14-915	<input type="checkbox"/> 490 €
930/944 mm	Standard	<input type="checkbox"/> -
945/959 mm	LFR 14-945	<input type="checkbox"/> 490 €
960/974 mm	LFR 14-960	<input type="checkbox"/> 490 €

Gasart/Spannung	Ref.	Preis
Flüssiggas	LPG	<input type="checkbox"/> -
Erdgas	NG	<input type="checkbox"/> -
230 V Einphasig		<input type="checkbox"/> -
400 V Dreiphasig + neutral		<input type="checkbox"/> -
2 X 400 V Dreiphasig + neutral		<input type="checkbox"/> 130 €

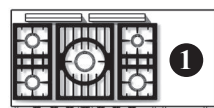
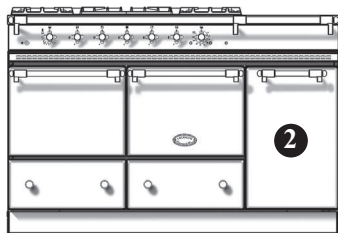

5-Flammig
(LMG)

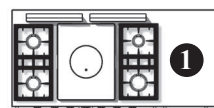

Tradition
(LMCF)

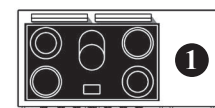

5-Zonen Cerankochfeld
(LMVTR)

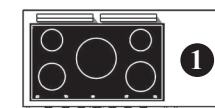

5-Induktionskochzonen
(LMVI)

A. Auswahl des Hauptkochfeldes und der Backöfen.

	Ref.	Preis	Ref.	Preis	Ref.	Preis	Ref.	Preis
2 Gas-Backöfen (3.5 kW)	<input type="checkbox"/> LMG 1452 GG-D	10 450 €	<input type="checkbox"/> LMCF 1452 GG-D	10 700 €				
1 Gas-Backofen (3.5 kW) und 1 Elektro-Backofen mit Grill (2.2 kW)	<input type="checkbox"/> LMG 1452 GE-D	10 410 €	<input type="checkbox"/> LMCF 1452 GE-D	10 670 €				
2 Elektro-Backöfen mit Grill (2 x 2.2 kW)	<input type="checkbox"/> LMG 1452 EE-D	10 370 €	<input type="checkbox"/> LMCF 1452 EE-D	10 630 €	<input type="checkbox"/> LMVTR 1452 EE-D	11 280 €	<input type="checkbox"/> LMVI 1452 EE-D	11 990 €
1 Gas-Backofen (3.5 kW) und 1 Elektro-Backofen Heißluft und Grill (2.65 kW)	<input type="checkbox"/> LMG 1452 GCT-D	10 440 €	<input type="checkbox"/> LMCF 1452 GCT-D	10 690 €				
1 Elektro-Backofen (2.2 kW) und 1 Elektro-Backofen Heißluft und Grill (2.65 kW)	<input type="checkbox"/> LMG 1452 ECT-D	10 400 €	<input type="checkbox"/> LMCF 1452 ECT-D	10 650 €	<input type="checkbox"/> LMVTR 1452 ECT-D	11 310 €	<input type="checkbox"/> LMVI 1452 ECT-D	12 030 €
2 Elektro-Backöfen Heißluft und Grill (2.65 kW)	<input type="checkbox"/> LMG 1452 CTCT-D	10 500 €	<input type="checkbox"/> LMCF 1452 CTCT-D	10 750 €	<input type="checkbox"/> LMVTR 1452 CTCT-D	11 410 €	<input type="checkbox"/> LMVI 1452 CTCT-D	12 130 €

B. Auswahl einer Kochfeldergänzung an Position 1, rechts des Hauptkochfeldes.

	Ref.	Preis		Ref.	Preis		Ref.	Preis
Edelstahlarbeitsplatte	<input type="checkbox"/>		Plancha/Teppan Yaki - 2.2 kW	<input type="checkbox"/> LAE 010 TPK	1 890 €	2 Induktionskochzonen	<input type="checkbox"/> LAE 020 I	1 660 €
1 Gasbrenner - 5 kW	<input type="checkbox"/> LAG 010 UR	830 €	Elektrische Fritteuse 6 L - 3.3 kW	<input type="checkbox"/> LAE 413 FR	1 900 €	2 Zonen Cerankochfeld	<input type="checkbox"/> LAE 020 VTR	1 210 €
2 Gasbrenner - 3 kW	<input type="checkbox"/> LAG 020 R	865 €	Gasgrill - 4 kW	<input type="checkbox"/> LAG 010 CKG	2 190 €	Elektrogrill - 2.5 kW	<input type="checkbox"/> LAE 010 CKG	2 130 €
2 Gasbrenner - 4 kW	<input type="checkbox"/> LAG 024 R	910 €	Multifunktionskochmulde	<input type="checkbox"/> LAE 010 CVA	2 620 €			

C. Auswahl zwischen Lagerschrank und Wärmeschrank an Position 2.

Lagerschrank NCL 001

Vertikaler Elektro-Multifunktionsbackofen mit grill (2.65 kW) CTL 001 **990 €**

Wärmeschrank ETL 001 **520 €**

*Nicht möglich in Kombination
mit Friteuse oder Multifunktionskochmulde*

*Nicht möglich in Kombination
mit Friteuse oder Multifunktionskochmulde*

D. Auswahl der Farbe, Bedienelemente und Gasart.

Farbe	Ref.	Preis
Schwarz	<input type="checkbox"/> Standard	-
Andere Farbe	<input type="checkbox"/> LMOC 1452	800 €
Bezeichnung		

Endstücke	Ref.	Preis
Verchromt glänzend	<input type="checkbox"/> LMF 1452 CR	-
Edelstahl-Design	<input type="checkbox"/> LMF 1452 S	-

Höhe (einstellbar)	Ref.	Preis
900/914 mm	LFR 14-900	<input type="checkbox"/> 490 €
915/929 mm	LFR 14-915	<input type="checkbox"/> 490 €
930/944 mm	Standard	<input type="checkbox"/> -
945/959 mm	LFR 14-945	<input type="checkbox"/> 490 €
960/974 mm	LFR 14-960	<input type="checkbox"/> 490 €

Gasart/Spannung	Ref.	Preis
Flüssiggas	LPG	<input type="checkbox"/> -
Erdgas	NG	<input type="checkbox"/> -
230 V Einphasig		<input type="checkbox"/> -
400 V Dreiphasig + neutral		<input type="checkbox"/> -
2 X 400 V Dreiphasig + neutral		<input type="checkbox"/> 130 €

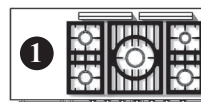
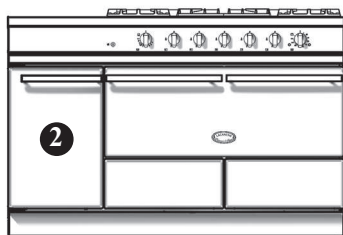

5-Flammig (LMG)

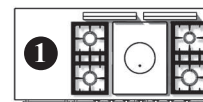

Tradition (LMCF)



5-Zonen Cerankochfeld (LMVTR)

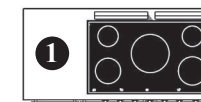

5-Induktionskochzonen (LMVI)

A. Auswahl des Hauptkochfeldes und des Backofens.

	Ref.	Preis	Ref.	Preis	Ref.	Preis	Ref.	Preis
1 Gas-Backofen (7 kW), immer mit Teleskopauszug	<input type="checkbox"/> LMG 1451 BG-G	12 080 €	<input type="checkbox"/> LMCF 1451 BG-G	12 140 €				
Elektro-Multifunktionsbackofen Heißluft (5 kW), immer mit Teleskopauszug	<input type="checkbox"/> LMG 1451 BCT-G	12 130 €	<input type="checkbox"/> LMCF 1451 BCT-G	12 190 €	<input type="checkbox"/> LMVTR 1451 BCT-G	13 160 €	<input type="checkbox"/> LMVI 1451 BCT-G	13 720 €

B. Auswahl einer Kochfeldergänzung an Position 1, links des Hauptkochfeldes.

	Ref.	Preis		Ref.	Preis		Ref.	Preis
Edelstahlarbeitsplatte	<input type="checkbox"/>		Plancha/Teppan Yaki - 2.2 kW	<input type="checkbox"/> LAE 010 TPK	1 890 €	2 Induktionskochzonen	<input type="checkbox"/> LAE 020 I	1 660 €
1 Gasbrenner - 5 kW	<input type="checkbox"/> LAG 010 UR	830 €	Elektrische Fritteuse 6 L - 3.3 kW	<input type="checkbox"/> LAE 413 FR	1 900 €	2 Zonen Cerankochfeld	<input type="checkbox"/> LAE 020 VTR	1 210 €
2 Gasbrenner - 3 kW	<input type="checkbox"/> LAG 020 R	865 €	Gasgrill - 4 kW	<input type="checkbox"/> LAG 010 CKG	2 190 €	Elektrogrill - 2.5 kW	<input type="checkbox"/> LAE 010 CKG	2 130 €
2 Gasbrenner - 4 kW	<input type="checkbox"/> LAG 024 R	910 €	Multifunktionskochmulde	<input type="checkbox"/> LAE 010 CVA	2 620 €			

C. Auswahl zwischen Lagerschrank und Wärmeschrank an Position 2.

Lagerschrank NCL 001

Verticaler Elektro-Multifunktionsbackofen mit grill (2.65 kW) CTL 001 **990 €**

*Nicht möglich in Kombination
mit Friteuse oder Multifunktionskochmulde*

Wärmeschrank ETL 001 **520 €**

*Nicht möglich in Kombination
mit Friteuse oder Multifunktionskochmulde*

D. Auswahl der Farbe, Bedienelemente und Gasart.

Farbe	Ref.	Preis	Endstücke	Ref.	Preis	Höhe (einstellbar)	Ref.	Preis	Gasart/Spannung	Ref.	Preis
Schwarz	<input type="checkbox"/> Standard	-				900/914 mm	LFR 14-900	<input type="checkbox"/> 490 €	Flüssiggas	LPG	<input type="checkbox"/> -
Andere Farbe	<input type="checkbox"/> LMOC 1450 B	850 €	Verchromt glänzend	<input type="checkbox"/> LMF 1451 CR B	-	915/929 mm	LFR 14-915	<input type="checkbox"/> 490 €	Erdgas	NG	<input type="checkbox"/> -
Bezeichnung			Edelstahl-Design	<input type="checkbox"/> LMF 1451 S B	-	930/944 mm	Standard	<input type="checkbox"/> -	230 V Einphasig		<input type="checkbox"/> -
						945/959 mm	LFR 14-945	<input type="checkbox"/> 490 €	400 V Dreiphasig + neutral		<input type="checkbox"/> -
						960/974 mm	LFR 14-960	<input type="checkbox"/> 490 €	2 X 400 V Dreiphasig + neutral		<input type="checkbox"/> 130 €

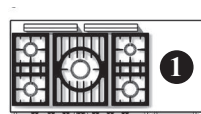
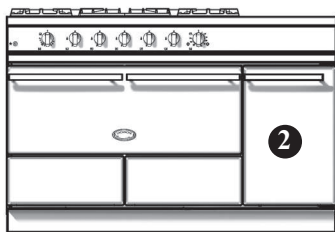

5-Flammig (LMG)

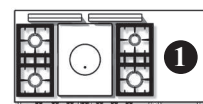

Tradition (LMCF)

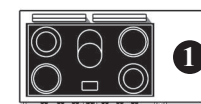

5-Zonen Cerankochfeld (LMVTR)

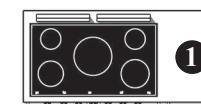

5-Induktionskochzonen (LMVI)

A. Auswahl des Hauptkochfeldes und des Backofen.

		Preis	Ref.	Preis	Ref.	Preis	Ref.	Preis
1 Gas-Backofen (7 kW), immer mit Teleskopauszug	<input type="checkbox"/> LMG 1451 BG-D	12 080 €	<input type="checkbox"/> LMCF 1451 BG-D	12 140 €				
Elektro-Multifunktionsbackofen Heißluft (5 kW), immer mit Teleskopauszug	<input type="checkbox"/> LMG 1451 BCT-D	12 130 €	<input type="checkbox"/> LMCF 1451 BCT-D	12 190 €	<input type="checkbox"/> LMVTR 1451 BCT-D	13 160 €	<input type="checkbox"/> LMVI 1451 BCT-D	13 720 €

B. Auswahl einer Kochfeldergänzung an Position 1, rechts des Hauptkochfeldes.

	Ref.	Preis		Ref.	Preis		Ref.	Preis
Edelstahlarbeitsplatte	<input type="checkbox"/>		Plancha/Teppan Yaki - 2.2 kW	<input type="checkbox"/> LAE 010 TPK	1 890 €	2 Induktionskochzonen	<input type="checkbox"/> LAE 020 I	1 660 €
1 Gasbrenner - 5 kW	<input type="checkbox"/> LAG 010 UR	830 €	Elektrische Fritteuse 6 L - 3.3 kW	<input type="checkbox"/> LAE 413 FR	1 900 €	2 Zonen Cerankochfeld	<input type="checkbox"/> LAE 020 VTR	1 210 €
2 Gasbrenner - 3 kW	<input type="checkbox"/> LAG 020 R	865 €	Gasgrill - 4 kW	<input type="checkbox"/> LAG 010 CKG	2 190 €	Elektrogrill - 2.5 kW	<input type="checkbox"/> LAE 010 CKG	2 130 €
2 Gasbrenner - 4 kW	<input type="checkbox"/> LAG 024 R	910 €	Multifunktionskochmulde	<input type="checkbox"/> LAE 010 CVA	2 620 €			

C. Auswahl zwischen Lagerschrank und Wärmeschrank an Position 2.

Lagerschrank NCL 001

Verticaler Elektro-Multifunktionsbackofen mit grill (2.65 kW) CTL 001 **990 €**

*Nicht möglich in Kombination
mit Friteuse oder Multifunktionskochmulde*

Wärmeschrank ETL 001 **520 €**

*Nicht möglich in Kombination
mit Friteuse oder Multifunktionskochmulde*

D. Auswahl der Farbe, Bedienelemente und Gasart.

Farbe	Ref.	Preis
Schwarz	<input type="checkbox"/> Standard	-
Andere Farbe	<input type="checkbox"/> LMOC 1450 B	850 €
Bezeichnung		

Endstücke	Ref.	Preis
Verchromt glänzend	<input type="checkbox"/> LMF 1451 CR B	-
Edelstahl-Design	<input type="checkbox"/> LMF 1451 S B	-

Höhe (einstellbar)	Ref.	Preis
900/914 mm	LFR 14-900	<input type="checkbox"/> 480 €
915/929 mm	LFR 14-915	<input type="checkbox"/> 480 €
930/944 mm	Standard	<input type="checkbox"/> -
945/959 mm	LFR 14-945	<input type="checkbox"/> 480 €
960/974 mm	LFR 14-960	<input type="checkbox"/> 480 €

Gasart/Spannung	Ref.	Preis
Flüssiggas	LPG	<input type="checkbox"/> -
Erdgas	NG	<input type="checkbox"/> -
230 V Einphasig		<input type="checkbox"/> -
400 V Dreiphasig + neutral		<input type="checkbox"/> -
2 X 400 V Dreiphasig + neutral		<input type="checkbox"/> 130 €

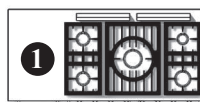
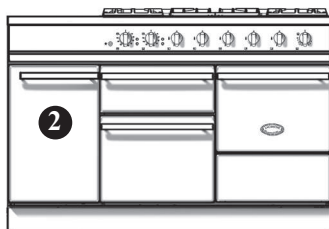

5-Flammig (LMG)

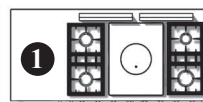

Tradition (LMCF)

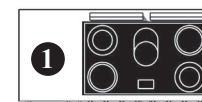

5-Zonen Cerankochfeld (LMVTR)

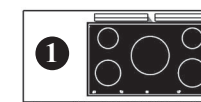

5-Induktionskochzonen (LMVI)

A. Auswahl des Hauptkochfeldes und der Backöfen.

	Ref.	Preis	Ref.	Preis	Ref.	Preis	Ref.	Preis
1 Gas-Backofen (3.5 kW), 1 Elektro-Backofen mit Grill (2.2 kW) 1 Elektro-Backofen mit Schnellgrill (2.4 kW)	<input type="checkbox"/> LMG 1453 EG-G	10 860 €	<input type="checkbox"/> LMCF 1453 EG-G	11 060 €				
2 Elektro-Backöfen mit Grill (2 x 2.2 kW) 1 Elektro-Backofen mit Schnellgrill (2.4 kW)	<input type="checkbox"/> LMG 1453 EE-G	10 790 €	<input type="checkbox"/> LMCF 1453 EE-G	11 190 €	<input type="checkbox"/> LMVTR 1453 EE-G	11 720 €	<input type="checkbox"/> LMVI 1453 EE-G	12 530 €
1 Gas-Backofen (3.5 kW), 1 Elektro-Backofen mit Heißluft (2.65 kW) 1 Elektro-Backofen mit Schnellgrill (2.4 kW)	<input type="checkbox"/> LMG 1453 CTG-G	10 890 €	<input type="checkbox"/> LMCF 1453 CTG-G	11 100 €				
1 Elektro-Backofen (2.2 kW), 1 Elektro-Backofen (2.65 kW) 1 Elektro-Backofen mit Schnellgrill (2.4 kW)	<input type="checkbox"/> LMG 1453 ECT-G	10 820 €	<input type="checkbox"/> LMCF 1453 ECT-G	11 220 €	<input type="checkbox"/> LMVTR 1453 ECT-G	11 750 €	<input type="checkbox"/> LMVI 1453 ECT-G	12 560 €
2 Elektro-Backöfen mit Heißluft (2.65 kW) 1 Elektro-Backofen mit Schnellgrill (2.4 kW)	<input type="checkbox"/> LMG 1453 CTCT-G	10 940 €	<input type="checkbox"/> LMCF 1453 CTCT-G	11 150 €	<input type="checkbox"/> LMVTR 1453 CTCT-G	11 870 €	<input type="checkbox"/> LMVI 1453 CTCT-G	12 680 €

B. Auswahl einer Kochfeldergänzung an Position 1, links des Hauptkochfeldes.

	Ref.	Preis		Ref.	Preis		Ref.	Preis
Edelstahlarbeitsplatte	<input type="checkbox"/>		Plancha/Teppan Yaki - 2.2 kW	<input type="checkbox"/> LAE 010 TPK	1 890 €	2 Induktionskochzonen	<input type="checkbox"/> LAE 020 I	1 660 €
1 Gasbrenner - 5 kW	<input type="checkbox"/> LAG 010 UR	830 €	Elektrische Fritteuse 6 L - 3.3 kW	<input type="checkbox"/> LAE 413 FR	1 900 €	2 Zonen Cerankochfeld	<input type="checkbox"/> LAE 020 VTR	1 210 €
2 Gasbrenner - 3 kW	<input type="checkbox"/> LAG 020 R	865 €	Gasgrill - 4 kW	<input type="checkbox"/> LAG 010 CKG	2 190 €	Elektrogrill - 2.5 kW	<input type="checkbox"/> LAE 010 CKG	2 130 €
2 Gasbrenner - 4 kW	<input type="checkbox"/> LAG 024 R	910 €	Multifunktionskochmulde	<input type="checkbox"/> LAE 010 CVA	2 620 €			

C. Auswahl zwischen Lagerschrank und Wärmeschrank an Position 2.

Lagerschrank NCL 001

Vertikaler Elektro-Multifunktionsbackofen mit grill (2.65 kW) CTL 001 **990 €**

*Nicht möglich in Kombination
mit Friteuse oder Multifunktionskochmulde*

Wärmeschrank ETL 001 **520 €**

*Nicht möglich in Kombination
mit Friteuse oder Multifunktionskochmulde*

D. Auswahl der Farbe, Bedienelemente und Gasart.

Farbe	Ref.	Preis	Endstücke	Ref.	Preis	Höhe (einstellbar)	Ref.	Preis	Gasart/Spannung	Ref.	Preis	
Schwarz	<input type="checkbox"/> Standard	-	Verchromt glänzend	<input type="checkbox"/> LMF 1453 CR	-	900/914 mm	LFR 14-900	<input type="checkbox"/> 480 €	Flüssiggas	LPG	<input type="checkbox"/> -	
Andere Farbe	<input type="checkbox"/> LMOG 1453	860 €			Edelstahl-Design	<input type="checkbox"/> LMF 1453 S	-	915/929 mm	LFR 14-915	<input type="checkbox"/> 480 €	Erdgas	NG
Bezeichnung			930/944 mm	Standard			<input type="checkbox"/> -	945/959 mm	LFR 14-945	<input type="checkbox"/> 480 €	230 V Einphasig	<input type="checkbox"/> -
			960/974 mm	LFR 14-960			<input type="checkbox"/> 480 €	400 V Dreiphasig + neutral	<input type="checkbox"/> -	2 X 400 V Dreiphasig + neutral	<input type="checkbox"/> 130 €	

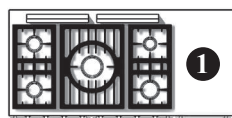
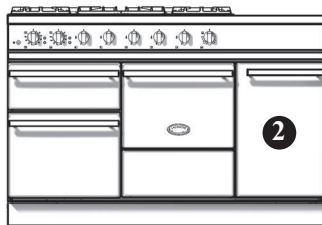

5-Flammig (LMG)

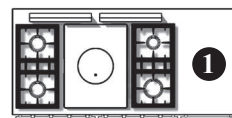

Tradition (LMCF)

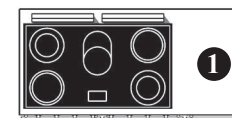

5-Zonen Cerankochfeld (LMVTR)

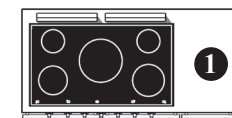

5-Induktionskochzonen (LMVI)

A. Auswahl des Hauptkochfeldes und der Backöfen.

	Ref.	Preis	Ref.	Preis	Ref.	Preis	Ref.	Preis
1 Gas-Backofen (3.5 kW), 1 Elektro-Backofen mit Grill (2.2 kW) 1 Elektro-Backofen mit Schnellgrill (2.4 kW)	<input type="checkbox"/> LMG 1453 EG-D	10 860 €	<input type="checkbox"/> LMCF 1453 EG-D	11 060 €				
2 Elektro-Backöfen mit Grill (2 x 2.2 kW) 1 Elektro-Backofen mit Schnellgrill (2.4 kW)	<input type="checkbox"/> LMG 1453 EE-D	10 790 €	<input type="checkbox"/> LMCF 1453 EE-D	11 190 €	<input type="checkbox"/> LMVTR 1453 EE-D	11 720 €	<input type="checkbox"/> LMVI 1453 EE-D	12 530 €
1 Gas-Backofen (3.5 kW), 1 Elektro-Backofen mit Heißluft (2.65 kW) 1 Elektro-Backofen mit Schnellgrill (2.4 kW)	<input type="checkbox"/> LMG 1453 GCT-D	10 890 €	<input type="checkbox"/> LMCF 1453 CTG-D	11 100 €				
1 Elektro-Backofen (2.2 kW), 1 Elektro-Backofen (2.65 kW) 1 Elektro-Backofen mit Schnellgrill (2.4 kW)	<input type="checkbox"/> LMG 1453 ECT-D	10 820 €	<input type="checkbox"/> LMCF 1453 ECT-D	11 220 €	<input type="checkbox"/> LMVTR 1453 ECT-D	11 750 €	<input type="checkbox"/> LMVI 1453 ECT-D	12 560 €
2 Elektro-Backöfen mit Heißluft (2.65 kW) 1 Elektro-Backofen mit Schnellgrill (2.4 kW)	<input type="checkbox"/> LMG 1453 CTCT-D	10 940 €	<input type="checkbox"/> LMCF 1453 CTCT-D	11 150 €	<input type="checkbox"/> LMVTR 1453 CTCT-D	11 870 €	<input type="checkbox"/> LMVI 1453 CTCT-D	12 680 €

B. Auswahl einer Kochfeldergänzung an Position 1, rechts des Hauptkochfeldes.

	Ref.	Preis		Ref.	Preis		Ref.	Preis
Edelstahlarbeitsplatte	<input type="checkbox"/>		Plancha/Teppan Yaki - 2.2 kW	<input type="checkbox"/> LAE 010 TPK	1 890 €	2 Induktionskochzonen	<input type="checkbox"/> LAE 020 I	1 660 €
1 Gasbrenner - 5 kW	<input type="checkbox"/> LAG 010 UR	830 €	Elektrische Fritteuse 6 L - 3.3 kW	<input type="checkbox"/> LAE 413 FR	1 900 €	2 Zonen Cerankochfeld	<input type="checkbox"/> LAE 020 VTR	1 210 €
2 Gasbrenner - 3 kW	<input type="checkbox"/> LAG 020 R	865 €	Gasgrill - 4 kW	<input type="checkbox"/> LAG 010 CKG	2 190 €	Elektrogrill - 2.5 kW	<input type="checkbox"/> LAE 010 CKG	2 130 €
2 Gasbrenner - 4 kW	<input type="checkbox"/> LAG 024 R	910 €	Multifunktionskochmulde	<input type="checkbox"/> LAE 010 CVA	2 620 €			

C. Auswahl zwischen Lagerschrank und Wärmeschrank an Position 2.

Lagerschrank NCL 001

Verticaler Elektro-Multifunktionsbackofen mit grill (2.65 kW) CTL 001 **990 €**

*Nicht möglich in Kombination
mit Friteuse oder Multifunktionskochmulde*

Wärmeschrank ETL 001 **520 €**

*Nicht möglich in Kombination
mit Friteuse oder Multifunktionskochmulde*

D. Auswahl der Farbe, Bedienelemente und Gasart.

Farbe	Ref.	Preis
Schwarz	<input type="checkbox"/> Standard	-
Andere Farbe	<input type="checkbox"/> LMOC 1453	860 €
Bezeichnung		

Endstücke	Ref.	Preis
Verchromt glänzend	<input type="checkbox"/> LMF 1453 CR	-
Edelstahl-Design	<input type="checkbox"/> LMF 1453 S	-

Höhe (einstellbar)	Ref.	Preis
900/914 mm	LFR 14-900	<input type="checkbox"/> 490 €
915/929 mm	LFR 14-915	<input type="checkbox"/> 490 €
930/944 mm	Standard	<input type="checkbox"/> -
945/959 mm	LFR 14-945	<input type="checkbox"/> 490 €
960/974 mm	LFR 14-960	<input type="checkbox"/> 490 €

Gasart/Spannung	Ref.	Preis
Flüssiggas	LPG	<input type="checkbox"/> -
Erdgas	NG	<input type="checkbox"/> -
230 V Einphasig		<input type="checkbox"/> -
400 V Dreiphasig + neutral		<input type="checkbox"/> -
2 X 400 V Dreiphasig + neutral		<input type="checkbox"/> 130 €

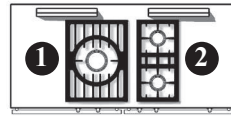
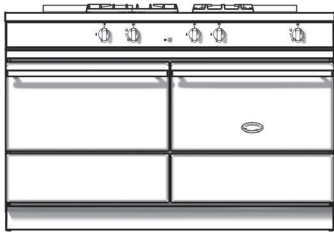

3-Flammig
(LMG)

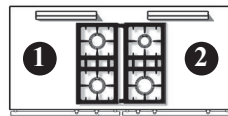

4-Flammig
(LMG)

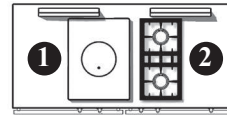

Tradition
(LMCF)

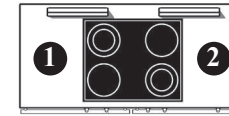

5-Zonen Cerankochfeld
(LMVTR)

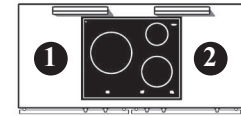

3-Induktionskochzonen
(LMVI)

A. Auswahl des Hauptkochfeldes und der Backöfen.

	Ref.	Preis	Ref.	Preis	Ref.	Preis	Ref.	Preis	Ref.	Preis
2 Gas-Backöfen (4 kW)	<input type="checkbox"/> LMG 1432 GG	10 500 €	<input type="checkbox"/> LMG 1442 GG	10 600 €	<input type="checkbox"/> LMCF 1432 GG	10 700 €				
1 Gas-Backofen (4 kW) und 1 Elektro-Backofen mit Grill (2.9 kW)	<input type="checkbox"/> LMG 1432 GE	10 360 €	<input type="checkbox"/> LMG 1442 GE	10 460 €	<input type="checkbox"/> LMCF 1432 GE	10 560 €				
2 Elektro-Backöfen (2.9 kW) mit Grill	<input type="checkbox"/> LMG 1432 EE	10 220 €	<input type="checkbox"/> LMG 1442 EE	10 320 €	<input type="checkbox"/> LMCF 1432 EE	10 420 €	<input type="checkbox"/> LMVTR 1442 EE	10 810 €	<input type="checkbox"/> LMVI 1432 EE	11 240 €
1 Gas-Backofen (4 kW) und Elektro-Multifunktionsbackofen (2.95 kW)	<input type="checkbox"/> LMG 1432 GCT	10 590 €	<input type="checkbox"/> LMG 1442 GCT	10 690 €	<input type="checkbox"/> LMCF 1432 GCT	10 790 €				
1 Elektro-Backofen (2.9 kW) mit grill und Elektro-Multifunktionsbackofen (2.95 kW)	<input type="checkbox"/> LMG 1432 ECT	10 450 €	<input type="checkbox"/> LMG 1442 ECT	10 550 €	<input type="checkbox"/> LMCF 1432 ECT	10 650 €	<input type="checkbox"/> LMVTR 1442 ECT	11 040 €	<input type="checkbox"/> LMVI 1432 ECT	11 470 €
2 Elektro-Multifunktionsbackofen (2.95 kW)	<input type="checkbox"/> LMG 1432 CTCT	10 680 €	<input type="checkbox"/> LMG 1442 CTCT	10 780 €	<input type="checkbox"/> LMCF 1432 CTCT	10 880 €	<input type="checkbox"/> LMVTR 1442 CTCT	11 270 €	<input type="checkbox"/> LMVI 1442 CTCT	11 800 €

B. Auswahl einer Kochfeldergänzung an Position 1, links des Hauptkochfeldes.

	Ref.	Preis		Ref.	Preis		Ref.	Preis
Edelstahlarbeitsplatte	<input type="checkbox"/>		2 Gasbrenner - 4 kW <i>Ausschließlich neben Gas-Kochfeld</i>	<input type="checkbox"/> LAG 024 R	910 €	2 Induktionskochzonen <i>Montage neben dem 5 kW Brenner und der Glühplatte nicht möglich</i>	<input type="checkbox"/> LAE 020 I	1 660 €
1 Gasbrenner - 5 kW <i>Ausschließlich neben Gas-Kochfeld (LMG und LMCF) möglich</i>	<input type="checkbox"/> LAG 010 UR	830 €	2 Gasbrenner - 3 kW <i>Ausschließlich neben Gas-Kochfeld</i>	<input type="checkbox"/> LAG 020 R	865 €			
			Plancha/Teppan Yaki - 2.2 kW <i>Montage neben dem 5 kW Brenner und der Glühplatte nicht möglich</i>	<input type="checkbox"/> LAE 010 TPK	1 890 €	2 Zonen Cerankochfeld <i>Montage neben dem 5 kW Brenner und der Glühplatte nicht möglich</i>	<input type="checkbox"/> LAE 020 VTR	1 210 €

C. Auswahl einer Kochfeldergänzung an Position 2, rechts des Hauptkochfeldes.

Ref.	Preis	Ref.	Preis	Ref.	Preis
Edelstahlarbeitsplatte <input type="checkbox"/>		2 Gasbrenner - 4 kW <i>Ausschließlich neben Gas-Kochfeld</i>	<input type="checkbox"/> LAG 024 R 910 €	2 Induktionskochzonen <input type="checkbox"/> <i>Montage neben dem 5 kW Brenner und der Glühplatte nicht möglich</i>	<input type="checkbox"/> LAE 020 I 1 660 €
1 Gasbrenner - 5 kW <input type="checkbox"/> <i>Ausschließlich neben Gas-Kochfeld (LMG und LMCF) möglich</i>	LAG 010 UR 830 €	2 Gasbrenner - 3 kW <i>Ausschließlich neben Gas-Kochfeld</i>	<input type="checkbox"/> LAG 020 R 865 €	2 Zonen Cerankochfeld <input type="checkbox"/> <i>Montage neben dem 5 kW Brenner und der Glühplatte nicht möglich</i>	<input type="checkbox"/> LAE 020 VTR 1 210 €
		Plancha/Teppan Yaki - 2.2 kW	<input type="checkbox"/> LAE 010 TPK 1 890 €		

D. Auswahl der Farbe, Bedienelemente und Gasart.

Farbe	Ref.	Preis	Endstücke	Ref.	Preis	Höhe (einstellbar)	Ref.	Preis	Gasart/Spannung	Ref.	Preis
Schwarz <input type="checkbox"/>	Standard	-	Verchromt glänzend <input type="checkbox"/>	LMF 1402 CR	-	900/914 mm	LFR 14-900	<input type="checkbox"/> 480 €	Flüssiggas	LPG	<input type="checkbox"/> -
Andere Farbe <input type="checkbox"/>	LMOC 1402	770 €	Edelstahl-Design <input type="checkbox"/>	LMF 1402 S	-	915/929 mm	LFR 14-915	<input type="checkbox"/> 480 €	Erdgas	NG	<input type="checkbox"/> -
Bezeichnung						930/944 mm	Standard	<input type="checkbox"/> -	230 V Einphasig		<input type="checkbox"/> -
						945/959 mm	LFR 14-945	<input type="checkbox"/> 480 €	400 V Dreiphasig + neutral		<input type="checkbox"/> -
						960/974 mm	LFR 14-960	<input type="checkbox"/> 480 €	2 X 400 V Dreiphasig + neutral		<input type="checkbox"/> 130 €

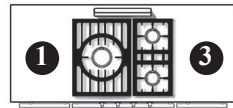
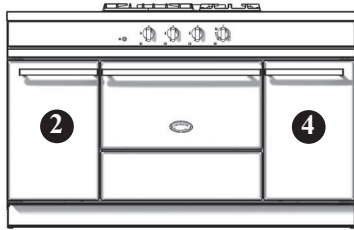

3-Flammig (LMG)

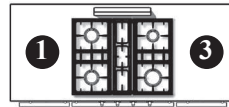

4-Flammig (LMG)

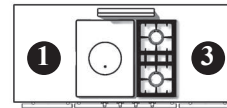

Tradition (LMCF)

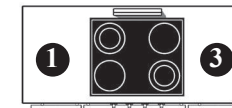

4-Zonen Cerankochfeld (LMVTR)

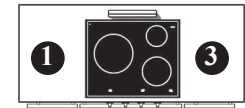

3-Induktionskochzonen (LMVI)

A. Auswahl des Hauptkochfeldes und des Backofens.

	Ref.	Preis	Ref.	Preis	Ref.	Preis	Ref.	Preis	Ref.	Preis
1 Gas-Backofen (4 kW)	<input type="checkbox"/> LMG 1531 G	9 930 €	<input type="checkbox"/> LMG 1541 G	10 030 €	<input type="checkbox"/> LMCF 1531 G	10 330 €				
1 Elektro-Backofen mit Grill (2.9 kW)	<input type="checkbox"/> LMG 1531 E	9 790 €	<input type="checkbox"/> LMG 1541 E	9 890 €	<input type="checkbox"/> LMCF 1531 E	10 190 €	<input type="checkbox"/> LMVTR 1541 E	10 420 €	<input type="checkbox"/> LMVI 1531 E	10 750 €
1 Elektro-Multifunktionsbackofen (2.95 kW)	<input type="checkbox"/> LMG 1531 CT	10 020 €	<input type="checkbox"/> LMG 1541 CT	10 120 €	<input type="checkbox"/> LMCF 1531 CT	10 420 €	<input type="checkbox"/> LMVTR 1541 CT	10 650 €	<input type="checkbox"/> LMVI 1531 CT	10 850 €

B. Auswahl einer Kochfeldergänzung an Position 1, links des Hauptkochfeldes.

Ref.	Preis	Ref.	Preis	Ref.	Preis			
Edelstahlarbeitsplatte <input type="checkbox"/>		Plancha/Teppan Yaki - 2.2 kW <input type="checkbox"/>	LAE 010 TPK	1 890 €	2 Induktionskochzonen <input type="checkbox"/>	LAE 020 I	1 660 €	
1 Gasbrenner - 5 kW <input type="checkbox"/>	LAG 010 UR	830 €	Elektrische Friteuse 6 L - 3.3 kW <input type="checkbox"/>	LAE 413 FR	1 900 €	Montage neben Tradition Kochplatte nicht möglich.		
2 Gasbrenner - 3 kW <input type="checkbox"/>	LAG 020 R	865 €	Gasgrill - 4 kW <input type="checkbox"/>	LAG 010 CKG	2 190 €	2 Zonen Cerankochfeld <input type="checkbox"/>	LAE 020 VTR	1 210 €
2 Gasbrenner - 4 kW <input type="checkbox"/>	LAG 024 R	910 €	Multifunktionskochmulde <input type="checkbox"/>	LAE 010 CVA	2 620 €	Montage neben Tradition Kochplatte nicht möglich.		
						Elektrogrill - 2.5 kW <input type="checkbox"/>	LAE 010 CKG	2 130 €

C. Auswahl zwischen Lagerschrank und Wärmeschrank an Position 2.

Lagerschrank NCL.001

Wärmeschrank ETL.001 520 €

Nicht möglich in Kombination mit Friteuse oder Multifunktionskochmulde

D. Auswahl einer Kochfeldergänzung an Position 3, rechts des Hauptkochfeldes.

Ref.	Preis	Ref.	Preis	Ref.	Preis
Edelstahlarbeitsplatte <input type="checkbox"/>		Plancha/Teppan Yaki - 2.2 kW <input type="checkbox"/>	LAE 010 TPK 1 890 €	2 Induktionskochzonen <input type="checkbox"/>	LAE 020 I 1 660 € <i>Montage neben Tradition Kochplatte nicht möglich.</i>
1 Gasbrenner - 5 kW <input type="checkbox"/>	LAG 010 UR 830 €	Elektrische Fritteuse 6 L - 3.3 kW <input type="checkbox"/>	LAE 413 FR 1 900 €	2 Zonen Cerankochfeld <input type="checkbox"/>	LAE 020 VTR 1 210 € <i>Montage neben Tradition Kochplatte nicht möglich.</i>
2 Gasbrenner - 3 kW <input type="checkbox"/>	LAG 020 R 865 €	Gasgrill - 4 kW <input type="checkbox"/>	LAG 010 CKG 2 190 €	Elektrogrill - 2.5 kW <input type="checkbox"/>	LAE 010 CKG 2 130 €
2 Gasbrenner - 4 kW <input type="checkbox"/>	LAG 024 R 910 €	Multifunktionskochmulde <input type="checkbox"/>	LAE 010 CVA 2 620 €		

E. Auswahl zwischen Lagerschrank und Wärmeschrank an Position 4.

Lagerschrank NCL 001

Wärmeschrank ETL 001 **520 €**

Nicht möglich in Kombination mit Fritteuse oder Multifunktionskochmulde

D. Auswahl der Farbe, Bedienelemente und Gasart.

Farbe	Ref.	Preis	Endstücke	Ref.	Preis	Höhe (einstellbar)	Ref.	Preis	Gasart/Spannung	Ref.	Preis
Schwarz	<input type="checkbox"/> Standard	-	Verchromt glänzend	<input type="checkbox"/> LMF 1501 CR	-	900/914 mm	LFR 15-900	<input type="checkbox"/> 500 €	Flüssiggas	LPG	<input type="checkbox"/> -
Andere Farbe	<input type="checkbox"/> LMOC 1501	880 €				915/929 mm	LFR 15-915	<input type="checkbox"/> 500 €			Erdgas
Bezeichnung			Edelstahl-Design	<input type="checkbox"/> LMF 1501 S	-	930/944 mm	Standard	<input type="checkbox"/> -	230 V Einphasig	<input type="checkbox"/> -	
						945/959 mm	LFR 15-945	<input type="checkbox"/> 500 €	400 V Dreiphasig + neutral	<input type="checkbox"/> -	
						960/974 mm	LFR 15-960	<input type="checkbox"/> 500 €	2 X 400 V Dreiphasig + neutral	<input type="checkbox"/> 130 €	

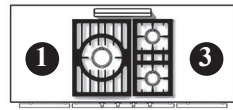
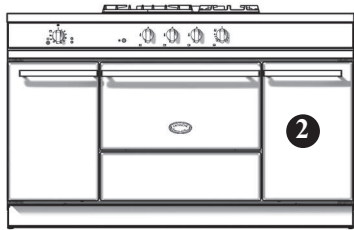

3-Flammig
(LMG)

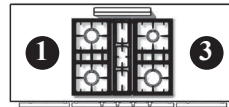

4-Flammig
(LMG)

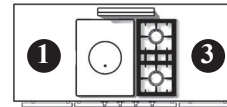

Tradition
(LMCF)

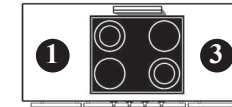

4-Zonen Cerankochfeld
(LMVTR)

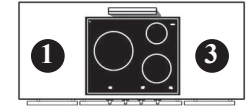

3-Induktionskochzonen
(LMVI)

A. Auswahl des Hauptkochfeldes und der Backöfen.

	Ref.	Preis	Ref.	Preis	Ref.	Preis	Ref.	Preis	Ref.	Preis
1 Gas-Backofen (4 kW) und 1 Vertikaler Elektro-Multifunktionsbackofen mit grill (2.65 kW)	<input type="checkbox"/> LMG 1532 CTG	10 510 €	<input type="checkbox"/> LMG 1542 CTG	10 610 €	<input type="checkbox"/> LMCF 1532 CTG	10 910 €				
1 Elektro-Backofen (2.9 kW) und 1 Vertikaler Elektro-Multifunktionsbackofen mit grill (2.65 kW)	<input type="checkbox"/> LMG 1532 CTE	10 370 €	<input type="checkbox"/> LMG 1542 CTE	10 470 €	<input type="checkbox"/> LMCF 1532 CTE	10 770 €	<input type="checkbox"/> LMVTR 1542 CTE	11 100 €	<input type="checkbox"/> LMVI 1532 CTE	11 400 €
1 Elektro-Multifunktionsbackofen (2.95 kW) und 1 vertikaler Elektro-Multifunktionsbackofen mit Grill (2.65 kW)	<input type="checkbox"/> LMG 1532 CTCT	10 600 €	<input type="checkbox"/> LMG 1542 CTCT	10 700 €	<input type="checkbox"/> LMCF 1532 CTCT	11 000 €	<input type="checkbox"/> LMVTR 1542 CTCT	11 330 €	<input type="checkbox"/> LMVI 1532 CTCT	11 630 €

B. Auswahl einer Kochfeldergänzung an Position 1, links des Hauptkochfeldes.

	Ref.	Preis		Ref.	Preis		Ref.	Preis
Edelstahlarbeitsplatte	<input type="checkbox"/>		2 Gasbrenner 4 kW	<input type="checkbox"/> LAG 024 R	910 €	2 Induktionskochzonen	<input type="checkbox"/> LAE 020 I	1 660 €
1 Gasbrenner - 5 kW	<input type="checkbox"/> LAG 010 UR	830 €				<i>Montage neben Tradition Kochplatte nicht möglich.</i>		
			Plancha/Teppan Yaki - 2.2 kW	<input type="checkbox"/> LAE 010 TPK	1 890 €	2 Zonen Cerankochfeld	<input type="checkbox"/> LAE 020 VTR	1 210 €
2 Gasbrenner - 3 kW	<input type="checkbox"/> LAG 020 R	865 €				<i>Montage neben Tradition Kochplatte nicht möglich.</i>		

C. Auswahl einer Kochfeldergänzung an Position 3, rechts des Hauptkochfeldes.

	Ref.	Preis		Ref.	Preis		Ref.	Preis
Edelstahlarbeitsplatte	<input type="checkbox"/>		Plancha/Teppan Yaki - 2.2 kW	<input type="checkbox"/> LAE 010 TPK	1 890 €	2 Induktionskochzonen	<input type="checkbox"/> LAE 020 I	1 660 €
1 Gasbrenner - 5 kW	<input type="checkbox"/> LAG 010 UR	830 €	Elektrische Fritteuse 6 L - 3.3 kW	<input type="checkbox"/> LAE 413 FR	1 900 €	<i>Montage neben Tradition Kochplatte nicht möglich.</i>		
2 Gasbrenner - 3 kW	<input type="checkbox"/> LAG 020 R	865 €	Gasgrill - 4 kW	<input type="checkbox"/> LAG 010 CKG	2 190 €	2 Zonen Cerankochfeld	<input type="checkbox"/> LAE 020 VTR	1 210 €
						<i>Montage neben Tradition Kochplatte nicht möglich.</i>		
2 Gasbrenner - 4 kW	<input type="checkbox"/> LAG 024 R	910 €	Multifunktionskochmulde	<input type="checkbox"/> LAE 010 CVA	2 620 €	Elektrogrill - 2.5 kW	<input type="checkbox"/> LAE 010 CKG	2 130 €

D. Auswahl zwischen Lagerschrank und Wärmeschrank an Position 2.

Lagerschrank NCL 001

Wärmeschrank ETL 001 **520 €**
*Nicht möglich in Kombination
 mit Friteuse oder Multifunktionskochmulde*

E. Auswahl der Farbe, Bedienelemente und Gasart.

Farbe	Ref.	Preis	Endstücke	Ref.	Preis	Höhe (einstellbar)	Ref.	Preis	Gasart/Spannung	Ref.	Preis
Schwarz	<input type="checkbox"/> Standard					900/914 mm	LFR 15-900	<input type="checkbox"/> 500 €	Flüssiggas	LPG	<input type="checkbox"/> -
Andere Farbe	<input type="checkbox"/> LMOC 1502	880 €	Verchromt glänzend	<input type="checkbox"/> LMF 1502 CR	-	915/929 mm	LFR 15-915	<input type="checkbox"/> 500 €	Erdgas	NG	<input type="checkbox"/> -
Bezeichnung			Edelstahl-Design	<input type="checkbox"/> LMF 1502 S	-	930/944 mm	Standard	<input type="checkbox"/> -	230 V Einphasig		<input type="checkbox"/> -
						945/959 mm	LFR 15-945	<input type="checkbox"/> 500 €	400 V Dreiphasig + neutral		<input type="checkbox"/> -
						960/974 mm	LFR 15-960	<input type="checkbox"/> 500 €	2 X 400 V Dreiphasig + neutral		<input type="checkbox"/> 130 €

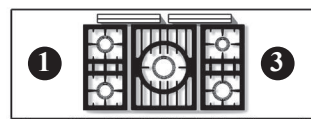
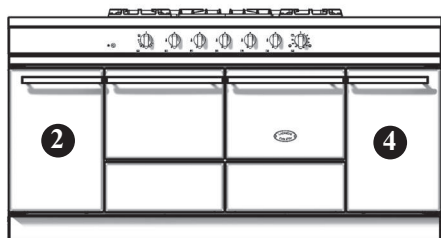

5-Flammig
(LMG)

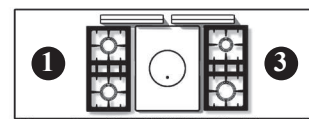

Tradition
(LMCF)

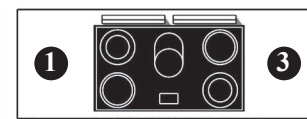

5-Zonen Cerankochfeld
(LMVTR)

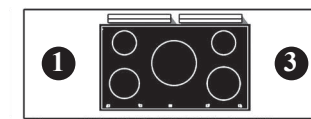

5-Induktionskochzonen
(LMVI)

A. Auswahl des Hauptkochfeldes und der Backöfen.

	Ref.	Preis	Ref.	Preis	Ref.	Preis	Ref.	Preis
2 Gas-Backöfen (3.5 kW)	<input type="checkbox"/> LMG 1852 GG	12 280 €	<input type="checkbox"/> LMCF 1852 GG	12 590 €				
1 Gas-Backofen (3.5 kW) und 1 Elektro-Backofen mit Grill (2.2 kW)	<input type="checkbox"/> LMG 1852 GE	12 240 €	<input type="checkbox"/> LMCF 1852 GE	12 530 €				
2 Elektro-Backöfen mit Grill (2 x 2.2 kW)	<input type="checkbox"/> LMG 1852 EE	12 200 €	<input type="checkbox"/> LMCF 1852 EE	12 510 €	<input type="checkbox"/> LMVTR 1852 EE	13 670 €	<input type="checkbox"/> LMVI 1852 EE	14 280 €
1 Gas-Backofen (3.5 kW) und 1 Elektro-Backofen Heißluft und Grill (2.65 kW)	<input type="checkbox"/> LMG 1852 GCT	12 270 €	<input type="checkbox"/> LMCF 1852 GCT	12 580 €				
1 Elektro-Backofen (2.2 kW) und 1 Elektro-Backofen Heißluft und Grill (2.65 kW)	<input type="checkbox"/> LMG 1852 ECT	12 230 €	<input type="checkbox"/> LMCF 1852 ECT	12 540 €	<input type="checkbox"/> LMVTR 1852 ECT	13 700 €	<input type="checkbox"/> LMVI 1852 ECT	14 310 €
2 Elektro-Backöfen Heißluft und Grill (2.65 kW)	<input type="checkbox"/> LMG 1852 CTCT	12 330 €	<input type="checkbox"/> LMCF 1852 CTCT	12 640 €	<input type="checkbox"/> LMVTR 1852 CTCT	13 800 €	<input type="checkbox"/> LMVI 1852 CTCT	14 410 €

B. Auswahl einer Kochfeldergänzung an Position 1, links des Hauptkochfeldes.

	Ref.	Preis		Ref.	Preis		Ref.	Preis
Edelstahlarbeitsplatte	<input type="checkbox"/>		Plancha/Teppan Yaki - 2.2 kW	<input type="checkbox"/> LAE 010 TPK	1 890 €	2 Induktionskochzonen	<input type="checkbox"/> LAE 020 I	1 660 €
1 Gasbrenner - 5 kW	<input type="checkbox"/> LAG 010 UR	830 €	Elektrische Fritteuse 6 L - 3.3 kW	<input type="checkbox"/> LAE 413 FR	1 900 €	<i>Montage neben Tradition Kochplatte nicht möglich.</i>		
2 Gasbrenner - 3 kW	<input type="checkbox"/> LAG 020 R	865 €	Gasgrill - 4 kW	<input type="checkbox"/> LAG 010 CKG	2 190 €	2 Zonen Cerankochfeld	<input type="checkbox"/> LAE 020 VTR	1 210 €
2 Gasbrenner - 4 kW	<input type="checkbox"/> LAG 024 R	910 €	Multifunktionskochmulde	<input type="checkbox"/> LAE 010 CVA	2 620 €	<i>Montage neben Tradition Kochplatte nicht möglich.</i>		
						Elektrogrill - 2.5 kW	<input type="checkbox"/> LAE 010 CKG	2 130 €

C. Auswahl zwischen Lagerschrank und Wärmeschrank an Position 2.

Lagerschrank	<input type="checkbox"/> NCL 001	Vertikaler Elektro-Multifunktionsbackofen mit grill (2.65 kW)	<input type="checkbox"/> CTL 001	990 €	Wärmeschrank	<input type="checkbox"/> ETL 001	520 €
				<i>Nicht möglich in Kombination mit Friteuse oder Multifunktionskochmulde</i>			

D. Auswahl einer Kochfeldergänzung an Position 3, rechts des Hauptkochfeldes.

	Ref.	Preis		Ref.	Preis		Ref.	Preis
Edelstahlarbeitsplatte	<input type="checkbox"/>		Plancha/Teppan Yaki - 2.2 kW	<input type="checkbox"/> LAE 010 TPK	1 890 €	2 Induktionskochzonen	<input type="checkbox"/> LAE 020 I	1 660 €
1 Gasbrenner - 5 kW	<input type="checkbox"/> LAG 010 UR	830 €	Elektrische Friteuse 6 L - 3.3 kW	<input type="checkbox"/> LAE 413 FR	1 900 €	<i>Montage neben Tradition Kochplatte nicht möglich.</i>		
2 Gasbrenner - 3 kW	<input type="checkbox"/> LAG 020 R	865 €	Gasgrill - 4 kW	<input type="checkbox"/> LAG 010 CKG	2 190 €	2 Zonen Cerankochfeld	<input type="checkbox"/> LAE 020 VTR	1 210 €
2 Gasbrenner - 4 kW	<input type="checkbox"/> LAG 024 R	910 €	Multifunktionskochmulde	<input type="checkbox"/> LAE 010 CVA	2 620 €	<i>Montage neben Tradition Kochplatte nicht möglich.</i>		
						Elektrogrill - 2.5 kW	<input type="checkbox"/> LAE 010 CKG	2 130 €

E. Auswahl zwischen Lagerschrank und Wärmeschrank an Position 4.

Lagerschrank	<input type="checkbox"/> NCL 001	Vertikaler Elektro-Multifunktionsbackofen mit grill (2.65 kW)	<input type="checkbox"/> CTL 001	990 €	Wärmeschrank	<input type="checkbox"/> ETL 001	520 €
				<i>Nicht möglich in Kombination mit Friteuse oder Multifunktionskochmulde</i>			

F. Auswahl der Farbe, Bedienelemente und Gasart.

Farbe	Ref.	Preis	Endstücke	Ref.	Preis	Höhe (einstellbar)	Ref.	Preis	Gasart/Spannung	Ref.	Preis
Schwarz	<input type="checkbox"/> Standard		Verchromt glänzend	<input type="checkbox"/> LMF 1852 CR	-	900/914 mm	LFR 18-900	<input type="checkbox"/> 640 €	Flüssiggas	LPG	<input type="checkbox"/> -
Andere Farbe	<input type="checkbox"/> LMOC 1852	1 290 €				915/929 mm	LFR 18-915	<input type="checkbox"/> 640 €			Erdgas
Bezeichnung			Edelstahl-Design	<input type="checkbox"/> LMF 1852 S	-	930/944 mm	Standard	<input type="checkbox"/> -	230 V Einphasig	<input type="checkbox"/> -	
						945/959 mm	LFR 18-945	<input type="checkbox"/> 640 €	400 V Dreiphasig + neutral	<input type="checkbox"/> -	
						960/974 mm	LFR 18-960	<input type="checkbox"/> 640 €	2 X 400 V Dreiphasig + neutral	<input type="checkbox"/> 130 €	

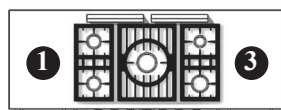
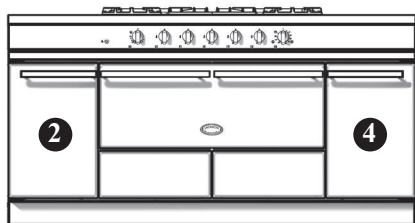

5-Flammig (LMG)

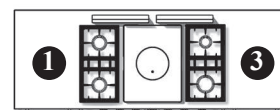

Tradition (LMCF)

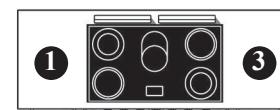

5-Zonen Cerankochfeld (LMVTR)

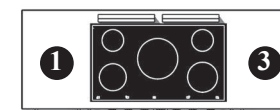

5-Induktionskochzonen (LMVI)

A. Auswahl des Hauptkochfeldes und des Backofen.

	Ref.	Preis	Ref.	Preis	Ref.	Preis	Ref.	Preis
1 Gas-Backofen (7 kW), immer mit Teleskopauszug	<input type="checkbox"/> LMG 1851 BG	13 850 €	<input type="checkbox"/> LMCF 1851 BG	13 840 €				
Elektro-Multifunktionsbackofen Heißluft (5 kW), immer mit Teleskopauszug	<input type="checkbox"/> LMG 1851 BCT	13 900 €	<input type="checkbox"/> LMCF 1851 BCT	13 890 €	<input type="checkbox"/> LMVTR 1851 BCT	13 860 €	<input type="checkbox"/> LMVI 1851 BCT	14 290 €

B. Auswahl einer Kochfeldergänzung an Position 1, links des Hauptkochfeldes.

	Ref.	Preis		Ref.	Preis		Ref.	Preis
Edelstahlarbeitsplatte	<input type="checkbox"/>		Plancha/Teppan Yaki - 2.2 kW	<input type="checkbox"/> LAE 010 TPK	1 890 €	2 Induktionskochzonen	<input type="checkbox"/> LAE 020 I	1 660 €
1 Gasbrenner - 5 kW	<input type="checkbox"/> LAG 010 UR	830 €	Elektrische Friteuse 6 L - 3.3 kW	<input type="checkbox"/> LAE 413 FR	1 900 €	<i>Montage neben Tradition Kochplatte nicht möglich.</i>		
2 Gasbrenner - 3 kW	<input type="checkbox"/> LAG 020 R	865 €	Gasgrill - 4 kW	<input type="checkbox"/> LAG 010 CKG	2 190 €	2 Zonen Cerankochfeld	<input type="checkbox"/> LAE 020 VTR	1 210 €
2 Gasbrenner - 4 kW	<input type="checkbox"/> LAG 024 R	910 €	Multifunktionskochmulde	<input type="checkbox"/> LAE 010 CVA	2 620 €	<i>Montage neben Tradition Kochplatte nicht möglich.</i>		
						Elektrogrill - 2.5 kW	<input type="checkbox"/> LAE 010 CKG	2 130 €

C. Auswahl zwischen Lagerschrank und Wärmeschrank an Position 2.

Lagerschrank	<input type="checkbox"/> NCL 001	Vertikaler Elektro-Multifunktionsbackofen mit grill (2.65 kW)	<input type="checkbox"/> CTL 001	990 €	Wärmeschrank	<input type="checkbox"/> ETL 001	520 €
		<i>Nicht möglich in Kombination mit Friteuse oder Multifunktionskochmulde</i>				<i>Nicht möglich in Kombination mit Friteuse oder Multifunktionskochmulde</i>	

D. Auswahl einer Kochfeldergänzung an Position 3, rechts des Hauptkochfeldes.

Ref.	Preis	Ref.	Preis	Ref.	Preis
Edelstahlarbeitsplatte <input type="checkbox"/>		Plancha/Teppan Yaki - 2.2 kW <input type="checkbox"/>	LAE 010 TPK 1 890 €	2 Induktionskochzonen <input type="checkbox"/>	LAE 020 I 1 660 €
1 Gasbrenner - 5 kW <input type="checkbox"/>	LAG 010 UR 830 €	Elektrische Fritteuse 6 L - 3.3 kW <input type="checkbox"/>	LAE 413 FR 1 900 €	<i>Montage neben Tradition Kochplatte nicht möglich.</i>	
2 Gasbrenner - 3 kW <input type="checkbox"/>	LAG 020 R 865 €	Gasgrill - 4 kW <input type="checkbox"/>	LAG 010 CKG 2 190 €	2 Zonen Cerankochfeld <input type="checkbox"/>	LAE 020 VTR 1 210 €
2 Gasbrenner - 4 kW <input type="checkbox"/>	LAG 024 R 910 €	Multifunktionskochmulde <input type="checkbox"/>	LAE 010 CVA 2 620 €	<i>Montage neben Tradition Kochplatte nicht möglich.</i>	
				Elektrogrill - 2.5 kW <input type="checkbox"/>	LAE 010 CKG 2 130 €

E. Auswahl zwischen Lagerschrank und Wärmeschrank an Position 4.

Lagerschrank <input type="checkbox"/>	NCL 001	Verticaler Elektro-Multifunktionsbackofen mit grill (2.65 kW) <input type="checkbox"/>	CTL 001 990 €	Wärmeschrank <input type="checkbox"/>	ETL 001 520 €
		<i>Nicht möglich in Kombination mit Fritteuse oder Multifunktionskochmulde</i>		<i>Nicht möglich in Kombination mit Fritteuse oder Multifunktionskochmulde</i>	

F. Auswahl der Farbe, Bedienelemente und Gasart.

Farbe	Ref.	Preis	Endstücke	Ref.	Preis	Höhe (einstellbar)	Ref.	Preis	Gasart/Spannung	Ref.	Preis
Schwarz <input type="checkbox"/>	Standard		Verchromt glänzend <input type="checkbox"/>	LMF 1851 CR B		900/914 mm	LFR 18-900	<input type="checkbox"/> 640 €	Flüssiggas	LPG	<input type="checkbox"/> -
Andere Farbe <input type="checkbox"/>	LMOC 1850 B	1 210 €				915/929 mm	LFR 18-915	<input type="checkbox"/> 640 €			Erdgas
Bezeichnung			Edelstahl-Design <input type="checkbox"/>	LMF 1851 S B		930/944 mm	Standard	<input type="checkbox"/> -	230 V Einphasig	<input type="checkbox"/> -	
						945/959 mm	LFR 18-945	<input type="checkbox"/> 640 €	400 V Dreiphasig + neutral	<input type="checkbox"/> -	
						960/974 mm	LFR 18-960	<input type="checkbox"/> 640 €	2 X 400 V Dreiphasig + neutral	<input type="checkbox"/> 130 €	

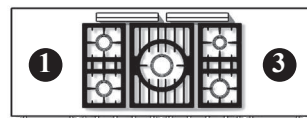
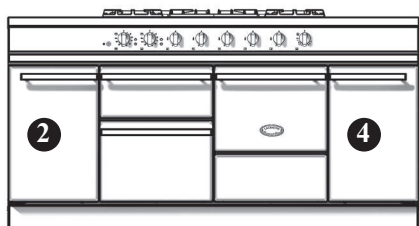

5-Flammig (LMG)

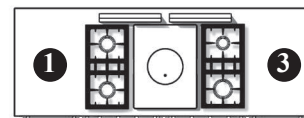

Tradition (LMCF)

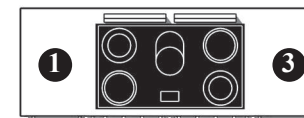

5-Zonen Cerankochfeld (LMVTR)

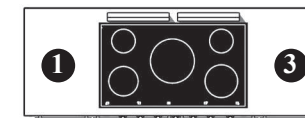

5-Induktionskochzonen (LMVI)

A. Auswahl des Hauptkochfeldes und der Backöfen.

	Ref.	Preis	Ref.	Preis	Ref.	Preis	Ref.	Preis
1 Gas-Backofen (3.5 kW), 1 Elektro-Backofen mit Grill (2.2 kW) 1 Elektro-Backofen mit Schnellgrill (2.4 kW)	<input type="checkbox"/> LMG 1853 EG	12 890 €	<input type="checkbox"/> LMCF 1853 EG	13 090 €				
2 Elektro-Backöfen mit Grill (2 x 2.2 kW) 1 Elektro-Backofen mit Schnellgrill (2.4 kW)	<input type="checkbox"/> LMG 1853 EE	12 820 €	<input type="checkbox"/> LMCF 1853 EE	13 020 €	<input type="checkbox"/> LMVTR 1853 EE	13 740 €	<input type="checkbox"/> LMVI 1453 EE	14 550 €
1 Gas-Backofen (3.5 kW), 1 Elektro-Backofen mit Heißluft (2.65 kW) 1 Elektro-Backofen mit Schnellgrill (2.4 kW)	<input type="checkbox"/> LMG 1853 CTG	12 920 €	<input type="checkbox"/> LMCF 1853 CTG	13 120 €				
1 Elektro-Backofen (2.2 kW), 1 Elektro-Backofen mit Heißluft (2.65 kW) 1 Elektro-Backofen mit Schnellgrill (2.4 kW)	<input type="checkbox"/> LMG 1853 ECT	12 850 €	<input type="checkbox"/> LMCF 1853 ECT	13 050 €	<input type="checkbox"/> LMVTR 1853 ECT	13 770 €	<input type="checkbox"/> LMVI 1853 ECT	14 580 €
2 Elektro-Backöfen mit Heißluft (2.65 kW) 1 Elektro-Backofen mit Schnellgrill (2.4 kW)	<input type="checkbox"/> LMG 1853 CTCT	12 970 €	<input type="checkbox"/> LMCF 1853 CTCT	13 170 €	<input type="checkbox"/> LMVTR 1853 CTCT	13 890 €	<input type="checkbox"/> LMVI 1853 CTCT	14 700 €

B. Auswahl einer Kochfeldergänzung an Position 1, links des Hauptkochfeldes.

	Ref.	Preis		Ref.	Preis		Ref.	Preis
Edelstahlarbeitsplatte	<input type="checkbox"/>		Plancha/Teppan Yaki - 2.2 kW	<input type="checkbox"/> LAE 010 TPK	1 890 €	2 Induktionskochzonen	<input type="checkbox"/> LAE 020 I	1 660 €
1 Gasbrenner - 5 kW	<input type="checkbox"/> LAG 010 UR	830 €	Elektrische Fritteuse 6 L - 3.3 kW	<input type="checkbox"/> LAE 413 FR	1 900 €	2 Zonen Cerankochfeld	<input type="checkbox"/> LAE 020 VTR	1 210 €
2 Gasbrenner - 3 kW	<input type="checkbox"/> LAG 020 R	865 €	Gasgrill - 4 kW	<input type="checkbox"/> LAG 010 CKG	2 190 €	Elektrogrill - 2.5 kW	<input type="checkbox"/> LAE 010 CKG	2 130 €
2 Gasbrenner - 4 kW	<input type="checkbox"/> LAG 024 R	910 €	Multifunktionskochmulde	<input type="checkbox"/> LAE 010 CVA	2 620 €			

C. Auswahl zwischen Lagerschrank und Wärmeschrank an Position 2.

Lagerschrank	<input type="checkbox"/> NCL 001	Vertikaler Elektro-Multifunktionsbackofen mit grill (2.65 kW)	<input type="checkbox"/> CTL 001	990 €	Wärmeschrank	<input type="checkbox"/> ETL 001	520 €
				<i>Nicht möglich in Kombination mit Friteuse oder Multifunktionskochmulde</i>			

D. Auswahl einer Kochfeldergänzung an Position 3, rechts des Hauptkochfeldes.

	Ref.	Preis		Ref.	Preis		Ref.	Preis
Edelstahlarbeitsplatte	<input type="checkbox"/>		Plancha/Teppan Yaki - 2.2 kW	<input type="checkbox"/> LAE 010 TPK	1 890 €	2 Induktionskochzonen	<input type="checkbox"/> LAE 020 I	1 660 €
1 Gasbrenner - 5 kW	<input type="checkbox"/> LAG 010 UR	830 €	Elektrische Friteuse 6 L - 3.3 kW	<input type="checkbox"/> LAE 413 FR	1 900 €	<i>Montage neben Tradition Kochplatte nicht möglich.</i>		
2 Gasbrenner - 3 kW	<input type="checkbox"/> LAG 020 R	865 €	Gasgrill - 4 kW	<input type="checkbox"/> LAG 010 CKG	2 190 €	2 Zonen Cerankochfeld	<input type="checkbox"/> LAE 020 VTR	1 210 €
2 Gasbrenner - 4 kW	<input type="checkbox"/> LAG 024 R	910 €	Multifunktionskochmulde	<input type="checkbox"/> LAE 010 CVA	2 620 €	<i>Montage neben Tradition Kochplatte nicht möglich.</i>		
						Elektrogrill - 2.5 kW	<input type="checkbox"/> LAE 010 CKG	2 130 €

E. Auswahl zwischen Lagerschrank und Wärmeschrank an Position 4.

Lagerschrank	<input type="checkbox"/> NCL 001	Vertikaler Elektro-Multifunktionsbackofen mit grill (2.65 kW)	<input type="checkbox"/> CTL 001	990 €	Wärmeschrank	<input type="checkbox"/> ETL 001	520 €
				<i>Nicht möglich in Kombination mit Friteuse oder Multifunktionskochmulde</i>			

F. Auswahl der Farbe, Bedienelemente und Gasart.

Farbe	Ref.	Preis	Endstücke	Ref.	Preis	Höhe (einstellbar)	Ref.	Preis	Gasart/Spannung	Ref.	Preis
Schwarz	<input type="checkbox"/> Standard	-	Verchromt glänzend	<input type="checkbox"/> LMF 1853 CR	-	900/914 mm	LFR 18-900	<input type="checkbox"/> 640 €	Flüssiggas	LPG	<input type="checkbox"/>
Andere Farbe	<input type="checkbox"/> LMOC 1853	1 250 €	Edelstahl-Design	<input type="checkbox"/> LMF 1853 S	-	915/929 mm	LFR 18-915	<input type="checkbox"/> 640 €	Erdgas	NG	<input type="checkbox"/> -
Bezeichnung						930/944 mm	Standard	<input type="checkbox"/> -	230 V Einphasig		<input type="checkbox"/> -
						945/959 mm	LFR 18-945	<input type="checkbox"/> 640 €	400 V Dreiphasig + neutral		<input type="checkbox"/> -
						960/974 mm	LFR 18-960	<input type="checkbox"/> 640 €	2 X 400 V Dreiphasig + neutral		<input type="checkbox"/> 130 €

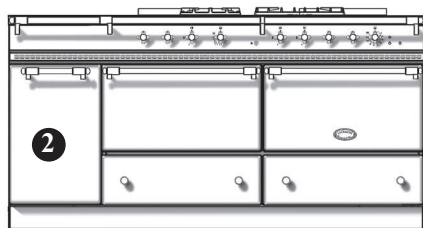

3-Flammig (LMG)

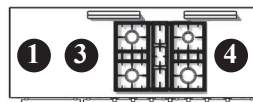

4-Flammig (LMG)

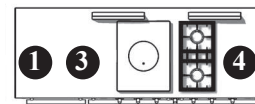

Tradition (LMCF)

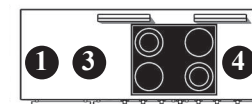

4-Zonen Cerankochfeld (LMVTR)

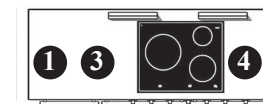

3-Induktionskochzonen (LMVI)

A. Auswahl des Hauptkochfeldes und der Backöfen.

	Ref.	Preis	Ref.	Preis	Ref.	Preis	Ref.	Preis	Ref.	Preis
2 Gas-Backöfen (4 kW)	<input type="checkbox"/> LMG 1832 GG-G	13 570 €	<input type="checkbox"/> LMG 1842 GG-G	13 670 €	<input type="checkbox"/> LMCF 1832 GG-G	13 870 €				
1 Gas-Backofen (4 kW) und 1 Elektro-Backofen mit Grill (2.9 kW)	<input type="checkbox"/> LMG 1832 GE-G	13 430 €	<input type="checkbox"/> LMG 1842 GE-G	13 530 €	<input type="checkbox"/> LMCF 1832 GE-G	13 730 €				
2 Elektro-Backöfen (2.9 kW) mit Grill	<input type="checkbox"/> LMG 1832 EE-G	13 290 €	<input type="checkbox"/> LMG 1842 EE-G	13 390 €	<input type="checkbox"/> LMCF 1832 EE-G	13 590 €	<input type="checkbox"/> LMVTR 1842 EE-G	14 220 €	<input type="checkbox"/> LMVI 1832 EE-G	14 650 €
1 Gas-Backofen (4 kW) und 1 Elektro-Multifunktionsbackofen (2.95 kW)	<input type="checkbox"/> LMG 1832 GCT-G	13 660 €	<input type="checkbox"/> LMG 1842 GCT-G	13 760 €	<input type="checkbox"/> LMCF 1832 GCT-G	13 960 €				
1 Elektro-Backofen (2.9 kW) mit grill und 1 Elektro-Multifunktionsbackofen (2.95 kW)	<input type="checkbox"/> LMG 1832 ECT-G	13 520 €	<input type="checkbox"/> LMG 1842 ECT-G	13 620 €	<input type="checkbox"/> LCF 1832 ECT-G	13 820 €	<input type="checkbox"/> LMVTR 1842 ECT-G	14 450 €	<input type="checkbox"/> LMVI 1832 ECT-G	14 880 €
2 Elektro-Multifunktionsbackofen (2.95 kW)	<input type="checkbox"/> LMG 1832 CTCT-G	13 770 €	<input type="checkbox"/> LMG 1842 CTCT-G	13 870 €	<input type="checkbox"/> LMCF 1832 CTCT-G	14 070 €	<input type="checkbox"/> LMVTR 1842 CTCT-G	14 700 €	<input type="checkbox"/> LMVI 1832 CTCT-G	15 130 €

B. Auswahl einer Kochfeldergänzung an Position 1, links des Hauptkochfeldes.

	Ref.	Preis		Ref.	Preis		Ref.	Preis
Edelstahlarbeitsplatte	<input type="checkbox"/>		Plancha/Teppan Yaki - 2.2 kW	<input type="checkbox"/> LAE 010 TPK	1 890 €	2 Induktionskochzonen	<input type="checkbox"/> LAE 020 I	1 660 €
1 Gasbrenner - 5 kW	<input type="checkbox"/> LAG 010 UR	830 €	Elektrische Fritteuse 6 L - 3.3 kW	<input type="checkbox"/> LAE 413 FR	1 900 €	2 Zonen Cerankochfeld	<input type="checkbox"/> LAE 020 VTR	1 210 €
2 Gasbrenner - 3 kW	<input type="checkbox"/> LAG 020 R	865 €	Gasgrill - 4 kW	<input type="checkbox"/> LAG 010 CKG	2 190 €	Elektrogrill - 2.5 kW	<input type="checkbox"/> LAE 010 CKG	2 130 €
2 Gasbrenner - 4 kW	<input type="checkbox"/> LAG 024 R	910 €	Multifunktionskochmulde	<input type="checkbox"/> LAE 010 CVA	2 620 €			

C. Auswahl zwischen Lagerschrank und Wärmeschrank an Position 2.

Lagerschrank	<input type="checkbox"/> NCL 001	Vertikaler Elektro-Multifunktionsbackofen mit grill (2.65 kW)	<input type="checkbox"/> CTL 001	990 €	Wärmeschrank	<input type="checkbox"/> ETL 001	520 €
				<i>Nicht möglich in Kombination mit Friteuse oder Multifunktionskochmulde</i>			

D. Auswahl einer Kochfeldergänzung an Position 3, links des Hauptkochfeldes.

	Ref.	Preis		Ref.	Preis		Ref.	Preis
Edelstahlarbeitsplatte	<input type="checkbox"/>		2 Gasbrenner - 4 kW	<input type="checkbox"/> LAG 024 R	910 €	2 Induktionskochzonen	<input type="checkbox"/> LAE 020 I	1 660 €
			<i>Ausschließlich neben Gas-Kochfeld LMG und LMCF</i>			<i>Montage neben Tradition Kochplatte nicht möglich.</i>		
2 Gasbrenner - 3 kW	<input type="checkbox"/> LAG 020 R	865 €	Plancha/Teppan Yaki - 2.2 kW	<input type="checkbox"/> LAE 010 TPK	1 890 €	2 Zonen Cerankochfeld	<input type="checkbox"/> LAE 020 VTR	1 210 €
<i>Ausschließlich neben Gas-Kochfeld LMG und LMCF</i>			<i>Ausschließlich neben Elektrokokchfeld</i>			<i>Montage neben Tradition Kochplatte nicht möglich.</i>		

E. Auswahl einer Kochfeldergänzung an Position 4, rechts des Hauptkochfeldes.

	Ref.	Preis		Ref.	Preis		Ref.	Preis
Edelstahlarbeitsplatte	<input type="checkbox"/>		2 Gasbrenner - 4 kW	<input type="checkbox"/> LAG 024 R	910 €	2 Induktionskochzonen	<input type="checkbox"/> LAE 020 I	1 660 €
			<i>Ausschließlich neben Gas-Kochfeld LMG und LMCF</i>			<i>Montage neben Tradition Kochplatte nicht möglich.</i>		
2 Gasbrenner - 3 kW	<input type="checkbox"/> LAG 020 R	865 €	Plancha/Teppan Yaki - 2.2 kW	<input type="checkbox"/> LAE 010 TPK	1 890 €	2 Zonen Cerankochfeld	<input type="checkbox"/> LAE 020 VTR	1 210 €
<i>Ausschließlich neben Gas-Kochfeld LMG und LMCF</i>						<i>Montage neben Tradition Kochplatte nicht möglich.</i>		

F. Auswahl der Farbe, Bedienelemente und Gasart.

Farbe	Ref.	Preis	Endstücke	Ref.	Preis	Höhe (einstellbar)	Ref.	Preis	Gasart/Spannung	Ref.	Preis
Schwarz	<input type="checkbox"/> Standard	-	Verchromt glänzend	<input type="checkbox"/> LMF 1802 CR	-	900/914 mm	LFR 18-900	<input type="checkbox"/> 640 €	Flüssiggas	LPG	<input type="checkbox"/> -
Andere Farbe	<input type="checkbox"/> LMOC 1802	1300 €				915/929 mm	LFR 18-915	<input type="checkbox"/> 640 €			Erdgas
Bezeichnung			Edelstahl-Design	<input type="checkbox"/> LMF 1802 S	-	930/944 mm	Standard	<input type="checkbox"/> -	230 V Einphasig	<input type="checkbox"/> -	
						945/959 mm	LFR 18-945	<input type="checkbox"/> 640 €	400 V Dreiphasig + neutral	<input type="checkbox"/> -	
						960/974 mm	LFR 18-960	<input type="checkbox"/> 640 €	2 X 400 V Dreiphasig + neutral	<input type="checkbox"/> 130 €	

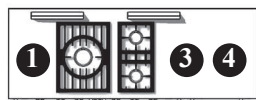
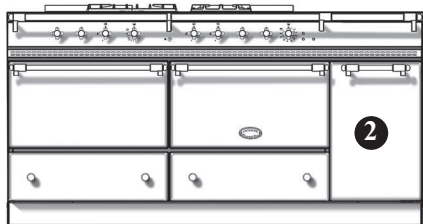

3-Flammig
(LMG)



4-Flammig
(LMG)

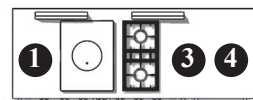

Tradition
(LMCF)

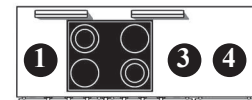

4-Zonen Cerankochfeld
(LMVTR)

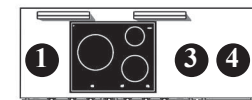

3-Induktionskochzonen
(LMVI)

A. Auswahl des Hauptkochfeldes und der Backöfen.

	Ref.	Preis	Ref.	Preis	Ref.	Preis	Ref.	Preis	Ref.	Preis
2 Gas-Backöfen (4 kW)	<input type="checkbox"/> LMG 1832 GG-D	13 570 €	<input type="checkbox"/> LMG 1842 GG-D	13 670 €	<input type="checkbox"/> LMCF 1832 GG-D	13 870 €				
1 Gas-Backofen (4 kW) und 1 Elektro-Backofen mit Grill (2.9 kW)	<input type="checkbox"/> LMG 1832 GE-D	13 430 €	<input type="checkbox"/> LMG 1842 GE-D	13 530 €	<input type="checkbox"/> LMCF 1832 GE-D	13 730 €				
2 Elektro-Backöfen (2.9 kW) mit Grill	<input type="checkbox"/> LMG 1832 EE-D	13 290 €	<input type="checkbox"/> LMG 1842 EE-D	13 390 €	<input type="checkbox"/> LMCF 1832 EE-D	13 590 €	<input type="checkbox"/> LMVTR 1842 EE-D	14 220 €	<input type="checkbox"/> LMVI 1832 EE-D	14 650 €
1 Gas-Backofen (4 kW) und 1 Elektro-Multifunktionsbackofen (2.95 kW)	<input type="checkbox"/> LMG 1832 GCT-D	13 660 €	<input type="checkbox"/> LMG 1842 GCT-D	13 760 €	<input type="checkbox"/> LMCF 1832 GCT-D	13 960 €				
1 Elektro-Backofen (2.9 kW) mit grill und 1 Elektro-Multifunktionsbackofen (2.95 kW)	<input type="checkbox"/> LMG 1832 ECT-D	13 520 €	<input type="checkbox"/> LMG 1842 ECT-D	13 620 €	<input type="checkbox"/> LCF 1832 ECT-D	13 820 €	<input type="checkbox"/> LMVTR 1842 ECT-D	14 450 €	<input type="checkbox"/> LMVI 1832 ECT-D	14 880 €
2 Elektro-Multifunktionsbackofen (2.95 kW)	<input type="checkbox"/> LMG 1832 CTCT-D	13 770 €	<input type="checkbox"/> LMG 1842 CTCT-D	13 870 €	<input type="checkbox"/> LMCF 1832 CTCT-D	14 070 €	<input type="checkbox"/> LMVTR 1842 CTCT-D	14 700 €	<input type="checkbox"/> LMVI 1832 CTCT-D	15 130 €

B. Auswahl einer Kochfeldergänzung an Position ④, rechts des Hauptkochfeldes.

	Ref.	Preis		Ref.	Preis		Ref.	Preis
Edelstahlarbeitsplatte	<input type="checkbox"/>		Plancha/Teppan Yaki - 2.2 kW	<input type="checkbox"/> LAE 010 TPK	1 890 €	2 Induktionskochzonen	<input type="checkbox"/> LAE 020 I	1 660 €
1 Gasbrenner - 5 kW	<input type="checkbox"/> LAG 010 UR	830 €	Elektrische Fritteuse 6 L - 3.3 kW	<input type="checkbox"/> LAE 413 FR	1 900 €	2 Zonen Cerankochfeld	<input type="checkbox"/> LAE 020 VTR	1 210 €
2 Gasbrenner - 3 kW	<input type="checkbox"/> LAG 020 R	865 €	Gasgrill - 4 kW	<input type="checkbox"/> LAG 010 CKG	2 190 €	Elektrogrill - 2.5 kW	<input type="checkbox"/> LAE 010 CKG	2 130 €
2 Gasbrenner - 4 kW	<input type="checkbox"/> LAG 024 R	910 €	Multifunktionskochmulde	<input type="checkbox"/> LAE 010 CVA	2 620 €			

C. Auswahl zwischen Lagerschrank und Wärmeschrank an Position 2.

Lagerschrank	<input type="checkbox"/> NCL 001	Vertikaler Elektro-Multifunktionsbackofen mit grill (2.65 kW)	<input type="checkbox"/> CTL 001	990 €	Wärmeschrank	<input type="checkbox"/> ETL 001	520 €
		<i>Nicht möglich in Kombination mit Friteuse oder Multifunktionskochmulde</i>				<i>Nicht möglich in Kombination mit Friteuse oder Multifunktionskochmulde</i>	

D. Auswahl einer Kochfeldergänzung an Position 3, rechts des Hauptkochfeldes.

Ref.	Preis	Ref.	Preis	Ref.	Preis	
Edelstahlarbeitsplatte <input type="checkbox"/>		2 Gasbrenner - 4 kW <i>Ausschließlich neben Gas-Kochfeld LMG und LMCF</i>	<input type="checkbox"/> LAG 024 R	910 €	2 Induktionskochzonen <input type="checkbox"/> LAE 020 I	1 660 €
2 Gasbrenner - 3 kW <input type="checkbox"/> LAG 020 R	865 €				<i>Montage neben Tradition Kochplatte nicht möglich.</i>	
<i>Ausschließlich neben Gas-Kochfeld LMG und LMCF</i>		Plancha/Teppan Yaki - 2.2 kW	<input type="checkbox"/> LAE 010 TPK	1 890 €	2 Zonen Cerankochfeld <input type="checkbox"/> LAE 020 VTR	1 210 €
					<i>Montage neben Tradition Kochplatte nicht möglich.</i>	

E. Auswahl einer Kochfeldergänzung an Position 1, links des Hauptkochfeldes.

Ref.	Preis	Ref.	Preis	Ref.	Preis	
Edelstahlarbeitsplatte <input type="checkbox"/>		2 Gasbrenner - 4 kW <i>Ausschließlich neben Gas-Kochfeld LMG und LMCF</i>	<input type="checkbox"/> LAG 024 R	910 €	2 Induktionskochzonen <input type="checkbox"/> LAE 020 I	1 660 €
2 Gasbrenner - 3 kW <input type="checkbox"/> LAG 020 R	865 €				<i>Montage neben Tradition Kochplatte nicht möglich.</i>	
<i>Ausschließlich neben Gas-Kochfeld LMG und LMCF</i>		Plancha/Teppan Yaki - 2.2 kW <i>Ausschließlich neben Elektrokokfeld</i>	<input type="checkbox"/> LAE 010 TPK	1 890 €	2 Zonen Cerankochfeld <input type="checkbox"/> LAE 020 VTR	1 210 €
					<i>Montage neben Tradition Kochplatte nicht möglich.</i>	

F. Auswahl der Farbe, Bedienelemente und Gasart.

Farbe	Ref.	Preis	Endstücke	Ref.	Preis	Höhe (einstellbar)	Ref.	Preis	Gasart/Spannung	Ref.	Preis	
Schwarz	<input type="checkbox"/> Standard	-	Verchromt glänzend	<input type="checkbox"/> LMF 1802 CR	-	900/914 mm	LFR 18-900	<input type="checkbox"/> 640 €	Flüssiggas Erdgas	LPG	<input type="checkbox"/> -	
Andere Farbe	<input type="checkbox"/> LMOC 1802	1300 €					915/929 mm	LFR 18-915		<input type="checkbox"/> 640 €	NG	<input type="checkbox"/> -
Bezeichnung			Edelstahl-Design	<input type="checkbox"/> LMF 1802 S	-	930/944 mm	Standard	<input type="checkbox"/> -	230 V Einphasig 400 V Dreiphasig + neutral 2 X 400 V Dreiphasig + neutral		<input type="checkbox"/> -	
							945/959 mm	LFR 18-945		<input type="checkbox"/> 640 €		<input type="checkbox"/> -
							960/974 mm	LFR 18-960		<input type="checkbox"/> 640 €		<input type="checkbox"/> 130 €

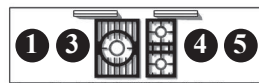
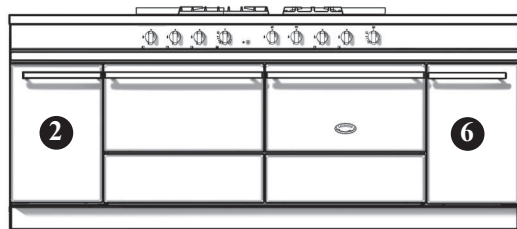

3-Flammig (LMG)

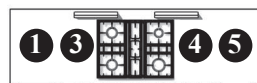

4-Flammig (LMG)

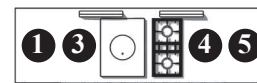

Tradition (LMCF)



4-Zonen Cerankochfeld (LMVTR)

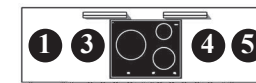

3-Induktionskochzonen (LMVI)

A. Auswahl des Hauptkochfeldes und der Backöfen.

	Ref.	Preis	Ref.	Preis	Ref.	Preis	Ref.	Preis	Ref.	Preis
2 Gas-Backöfen (4 kW)	<input type="checkbox"/> LMG 2232 GG	16 370 €	<input type="checkbox"/> LMG 2242 GG	16 470 €	<input type="checkbox"/> LMCF 2232 GG	16 670 €				
1 Gas-Backofen (4 kW) und 1 Elektro-Backofen mit Grill (2.9 kW)	<input type="checkbox"/> LMG 2232 GE	16 230 €	<input type="checkbox"/> LMG 2242 GE	16 150 €	<input type="checkbox"/> LMCF 2232 GE	16 530 €				
2 Elektro-Backöfen (2.9 kW) mit Grill	<input type="checkbox"/> LMG 2232 EE	16 090 €	<input type="checkbox"/> LMG 2242 EE	16 010 €	<input type="checkbox"/> LMCF 2232 EE	16 390 €	<input type="checkbox"/> LMVTR 2242 EE	17 110 €	<input type="checkbox"/> LMVI 2232 EE	17 570 €
1 Gas-Backofen (4 kW) und Elektro-Multifunktionsbackofen (2.95 kW)	<input type="checkbox"/> LMG 2232 GCT	16 460 €	<input type="checkbox"/> LMG 2242 GCT	16 380 €	<input type="checkbox"/> LMCF 2232 GCT	16 760 €				
1 Elektro-Backofen (2.9 kW) mit grill und Elektro-Multifunktionsbackofen (2.95 kW)	<input type="checkbox"/> LMG 2232 ECT	16 320 €	<input type="checkbox"/> LMG 2242 ECT	16 240 €	<input type="checkbox"/> LMCF 2232 ECT	16 620 €	<input type="checkbox"/> LMVTR 2242 ECT	17 340 €	<input type="checkbox"/> LMVI 2232 ECT	17 800 €
2 Elektro-Multifunktionsbackofen (2.95 kW)	<input type="checkbox"/> LMG 2232 CTCT	16 670 €	<input type="checkbox"/> LMG 2242 CTCT	16 770 €	<input type="checkbox"/> LMCF 2232 CTCT	16 960 €	<input type="checkbox"/> LMVTR 2242 CTCT	17 700 €	<input type="checkbox"/> LMVI 2232 CTCT	18 150 €

B. Auswahl einer Kochfeldergänzung an Position 1, links des Hauptkochfeldes.

	Ref.	Preis		Ref.	Preis		Ref.	Preis
Edelstahlarbeitsplatte	<input type="checkbox"/>		Plancha/Teppan Yaki - 2.2 kW	<input type="checkbox"/> LAE 010 TPK	1 890 €	2 Induktionskochzonen	<input type="checkbox"/> LAE 020 I	1 660 €
1 Gasbrenner - 5 kW	<input type="checkbox"/> LAG 010 UR	830 €	Elektrische Fritteuse 6 L - 3.3 kW	<input type="checkbox"/> LAE 413 FR	1 900 €	2 Zonen Cerankochfeld	<input type="checkbox"/> LAE 020 VTR	1 210 €
2 Gasbrenner - 3 kW	<input type="checkbox"/> LAG 020 R	865 €	Gasgrill - 4 kW	<input type="checkbox"/> LAG 010 CKG	2 190 €	Elektrogrill - 2.5 kW	<input type="checkbox"/> LAE 010 CKG	2 130 €
2 Gasbrenner - 4 kW	<input type="checkbox"/> LAG 024 R	910 €	Multifunktionskochmulde	<input type="checkbox"/> LAE 010 CVA	2 620 €			

C. Auswahl zwischen Lagerschrank und Wärmeschrank an Position 2.

Lagerschrank	<input type="checkbox"/> NCL 001	Vertikaler Elektro-Multifunktionsbackofen mit grill (2.65 kW)	<input type="checkbox"/> CTL 001	990 €	Wärmeschrank	<input type="checkbox"/> ETL 001	520 €
		<i>Nicht möglich in Kombination mit Fritteuse oder Multifunktionskochmulde</i>				<i>Nicht möglich in Kombination mit Fritteuse oder Multifunktionskochmulde</i>	

D. Auswahl einer Kochfeldergänzung an Position 3, links des Hauptkochfeldes.

Ref.	Preis	Ref.	Preis	Ref.	Preis
Edelstahlarbeitsplatte <input type="checkbox"/>		2 Gasbrenner - 4 kW <i>Ausschließlich neben Gas-Kochfeld LMG und LMCF</i>	<input type="checkbox"/> LAG 024 R 910 €	2 Induktionskochzonen <input type="checkbox"/>	LAE 020 I 1 660 € <i>Montage neben Tradition Kochplatte nicht möglich.</i>
2 Gasbrenner - 3 kW <input type="checkbox"/> <i>Ausschließlich neben Gas-Kochfeld LMG und LMCF</i>	LAG 020 R 865 €	Plancha/Teppan Yaki - 2.2 kW <i>Ausschließlich neben Elektrokochfeld</i>	<input type="checkbox"/> LAE 010 TPK 1 890 €	2 Zonen Cerankochfeld <input type="checkbox"/>	LAE 020 VTR 1 210 € <i>Montage neben Tradition Kochplatte nicht möglich.</i>

E. Auswahl einer Kochfeldergänzung an Position 4, rechts des Hauptkochfeldes.

Ref.	Preis	Ref.	Preis	Ref.	Preis
Edelstahlarbeitsplatte <input type="checkbox"/>		2 Gasbrenner - 4 kW <i>Ausschließlich neben Gas-Kochfeld</i>	<input type="checkbox"/> LAG 024 R 910 €	2 Induktionskochzonen <input type="checkbox"/>	LAE 020 I 1 660 € <i>Montage neben Tradition Kochplatte nicht möglich.</i>
2 Gasbrenner - 3 kW <input type="checkbox"/> <i>Ausschließlich neben Gas-Kochfeld LMG und LMCF</i>	LAG 020 R 865 €	Plancha/Teppan Yaki - 2.2 kW	<input type="checkbox"/> LAE 010 TPK 1 890 €	2 Zonen Cerankochfeld <input type="checkbox"/>	LAE 020 VTR 1 210 € <i>Montage neben Tradition Kochplatte nicht möglich.</i>

F. Auswahl einer Kochfeldergänzung an Position 5, links des Hauptkochfeldes.

Ref.	Preis	Ref.	Preis	Ref.	Preis
Edelstahlarbeitsplatte <input type="checkbox"/>		Plancha/Teppan Yaki - 2.2 kW	<input type="checkbox"/> LAE 010 TPK 1 890 €	2 Induktionskochzonen <input type="checkbox"/>	LAE 020 I 1 660 €
1 Gasbrenner - 5 kW <input type="checkbox"/>	LAG 010 UR 830 €	Elektrische Fritteuse 6 L - 3.3 kW	<input type="checkbox"/> LAE 413 FR 1 900 €	2 Zonen Cerankochfeld <input type="checkbox"/>	LAE 020 VTR 1 210 €
2 Gasbrenner - 3 kW <input type="checkbox"/>	LAG 020 R 865 €	Gasgrill - 4 kW	<input type="checkbox"/> LAG 010 CKG 2 190 €	Elektrogrill - 2.5 kW <input type="checkbox"/>	LAE 010 CKG 2 130 €
2 Gasbrenner - 4 kW <input type="checkbox"/>	LAG 024 R 910 €	Multifunktionskochmulde	<input type="checkbox"/> LAE 010 CVA 2 620 €		

G. Auswahl zwischen Lagerschrank und Wärmeschrank an Position 6.

Lagerschrank <input type="checkbox"/> NCL 001	Vertikaler Elektro-Multifunktionsbackofen mit grill (2.65 kW) <input type="checkbox"/> CTL 001 990 €	Wärmeschrank <input type="checkbox"/> ETL 001 520 €
	<i>Nicht möglich in Kombination mit Fritteuse oder Multifunktionskochmulde</i>	<i>Nicht möglich in Kombination mit Fritteuse oder Multifunktionskochmulde</i>

H. Auswahl der Farbe, Bedienelemente und Gasart.

Farbe	Ref.	Preis	Endstücke	Ref.	Preis	Höhe (einstellbar)	Ref.	Preis	Gasart/Spannung	Ref.	Preis
Schwarz <input type="checkbox"/>	Standard	-	Verchromt glänzend <input type="checkbox"/>	LMF 2202 CR	-	900/914 mm	LFR 22-900	<input type="checkbox"/> 715 €	Flüssiggas	LPG	<input type="checkbox"/> -
Andere Farbe <input type="checkbox"/>	LMOC 2202	1800 €		Edelstahl-Design <input type="checkbox"/>	LMF 2202 S	-	915/929 mm	LFR 22-915	<input type="checkbox"/> 715 €	Erdgas	NG
Bezeichnung						930/944 mm	Standard	<input type="checkbox"/> -	230 V Einphasig		<input type="checkbox"/> -
						945/959 mm	LFR 22-945	<input type="checkbox"/> 715 €	400 V Dreiphasig + neutral		<input type="checkbox"/> -
						960/974 mm	LFR 22-960	<input type="checkbox"/> 715 €	2 X 400 V Dreiphasig + neutral		<input type="checkbox"/> 130 €

VOLUMEN UND INNENMASSE DER BACKÖFEN



TYP	kW Gr. L.	GAS BACKOFEN	ELECTRO BACKOFEN	ELECTRO BACKOFEN HEISSLUFT	ELECTRO MULTIFUNKTIONS BACKOFEN	VERTIKALER ELECTRO MULTIFUNKTIONS BACKOFEN	ELECTRO BACKOFEN MIT GRILL	WARMESCHRANK
CORMATIN	kW Gr.. L.	4kW B.550 x H.288 x T.438 70L	2.9kW B.550 x H.291 x T.465 75L		2.95 kW B.550 x H.291 x T.417 67L			
RULLY	kW Gr.. L.		2.9kW B.550 x H.291 x T.465 75L		2.95 kW B.550 x H.291 x T.417 67L		1.5 kW B.541 x H.115 x T.422 27L	
BEAUNE/ BUSSY	kW Gr.. L.	3.5 kW B.414 x H.288 x T.438 52L	2.2 kW B.414 x H.291 x T.465 56L			2.65 kW B.333 x H.458 x T.425 65L		
CLUNY	kW Gr.. L.	3.5 kW B.414 x H.288 x T.438 52L	2.2 kW B.414 x H.291 x T.465 56L	2.65 kW B.414 x H.291 x T.417 51L				
CLUNY GRAND CHEF	kW Gr.. L.	7 kW B.880 x H.305 x T.455 117L			5 kW B.880 x H.305 x T.405 112L			
CHAGNY	kW Gr.. L.	3.5 kW B.414 x H.288 x T.438 52L	2.2 kW B.414 x H.291 x T.465 56L	2.65 kW B.414 x H.291 x T.417 51L			1.5 kW B.405 x H.115 x T.422 20L	
VOLNAY/ VOUGEOT	kW Gr.. L.	4 kW B.550 x H.288 x T.438 70L	2.9 kW B.550 x H.291 x T.465 75L		2.95 kW B.550 x H.291 x T.417 67L			0.95 kW B.328 x H.452 x T.535 79L
SAULIEU/ SAVIGNY	kW Gr. L.	4 kW B.550 x H.288 x T.438 70L	2.9 kW B.550 x H.291 x T.465 75L		2.95 kW B.550 x H.291 x T.417 67L	2.65 kW B.333 x H.458 x T.425 65L		
CHASSAGNE/ CHAMBERTIN	kW Gr. L.	4 kW B.550 x H.288 x T.438 70L	2.9 kW B.550 x H.291 x T.465 75L		2.95 kW B.550 x H.291 x T.417 67L			0.95 kW B.328 x H.452 x T.535 79L
CLUNY 1400	kW Gr. L..	3.5 kW B.414 x H.288 x T.438 52L	2.2 kW B.414 x H.291 x T.465 56L	2.65 kW B.414 x H.291 x T.417 51L				0.95 kW B.328 x H.452 x T.535 79L

TYP	kW Gr. L.	GAS BACKOFEN	ELECTRO BACKOFEN	ELECTRO BACKOFEN HEISSLUFT	ELECTRO MULTIFUNKTIONS BACKOFEN	VERTIKALER ELECTRO MULTIFUNKTIONS BACKOFEN	ELECTRO BACKOFEN MIT GRILL	WARMESCHRANK
CLUNY GRANDCHEF 1400	kW Gr.. L.	7kW B.880 x H.305 x T.455 117L			5kW B.880 x H.305 x T.405 112L			
CHAGNY 1400	kW Gr.. L.	3.5kW B.414 x H.288 x T.438 52L	2.2kW B.414 x H.291 x T.465 56L	2.65kW B.414 x H.291 x T.417 51L			1.5kW B.405 x H.115 x T.422 20L	0.95kW B.328 x H.452 x T.535 79L
SULLY	kW Gr.. L.	4kW B.550 x H.288 x T.438 70L	2.9kW B.550 x H.291 x T.465 75L		2.95kW B.550 x H.291 x T.417 67L			
FONTENAY	kW Gr.. L.	4kW B.550 x H.288 x T.438 70L	2.9kW B.550 x H.291 x T.465 75L		2.95kW B.550 x H.291 x T.417 67L			0.95kW B.328 x H.452 x T.535 79L
CITEAUX	kW Gr.. L.	4kW B.550 x H.288 x T.438 70L	2.9kW B.550 x H.291 x T.465 75L		2.95kW B.550 x H.291 x T.417 67L	2.65kW B.333 x H.458 x T.425 65L		0.95kW B.328 x H.452 x T.535 79L
CLUNY 1800	kW Gr.. L.	3.5kW B.414 x H.288 x T.438 52L	2.2kW B.414 x H.291 x T.465 56L	2.65kW B.414 x H.291 x T.417 51L				0.95kW B.328 x H.452 x T.535 79L
CLUNY GRANDCHEF 1800	kW Gr.. L.	7kW B.880 x H.305 x T.455 117L			5kW B.880 x H.305 x T.405 112L			
CHAGNY 1800	kW Gr.. L.	3.5kW B.414 x H.288 x T.438 52L	2.2kW B.414 x H.291 x T.465 56L	2.65kW B.414 x H.291 x T.417 51L			1.5kW B.405 x H.115 x T.422 20L	0.95kW B.328 x H.452 x T.535 79L
SULLY 1800	kW Gr.. L.	4kW B.550 x H.288 x T.438 70L	2.9kW B.550 x H.291 x T.465 75L		2.95kW B.550 x H.291 x T.417 67L			0.95kW B.328 x H.452 x T.535 79L
SULLY 2200	kW Gr.. L.	4kW B.550 x H.288 x T.438 70L	2.9kW B.550 x H.291 x T.465 75L		2.95kW B.550 x H.291 x T.417 67L			0.95kW B.328 x H.452 x T.535 79L

“Classic”

KOCHTISCHE

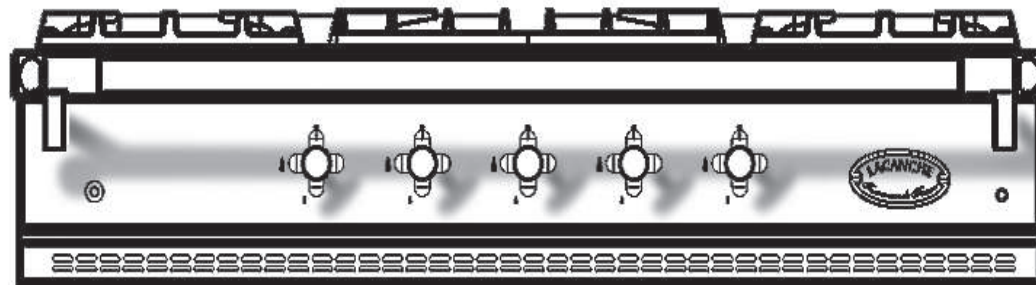

LS 730 / LS 740

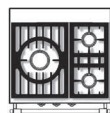
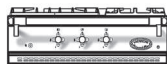

3-Flammig
(LSG)

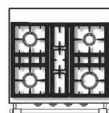

4-Flammig
(LSG)

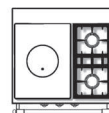

Tradition
(LSCF)

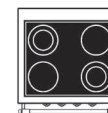

4-Zonen Cerankochfeld
(LSVTR)

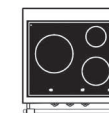

3-Induktionskochzonen
(LSVI)

A. Auswahl des Hauptkochfeldes.

Ref.	Preis	Ref.	Preis	Ref.	Preis	Ref.	Preis	Ref.	Preis
<input type="checkbox"/> LSG 730	3 300 €	<input type="checkbox"/> LSG 740	3 565 €	<input type="checkbox"/> LSCF 730	3 450 €	<input type="checkbox"/> LSVTR 740	3 900 €	<input type="checkbox"/> LSVI 730	4 460 €

B. Auswahl der Farbe, Bedienelemente und Gasart.

Farbe	Ref.	Preis
Schwarz	<input type="checkbox"/> Standard	-
Andere Farbe	<input type="checkbox"/> LSOC 700	470 €
Bezeichnung		

Endstücke	Ref.	Preis
Messing	<input type="checkbox"/> Standard	-
Verchromt glänzend	<input type="checkbox"/> LSF 700 CR	200 €
Verchromt matt	<input type="checkbox"/> LSF 700 CM	200 €
Edelstahl-Design	<input type="checkbox"/> LSF 700 S	200 €
Vernickelt	<input type="checkbox"/> LSF 700 N	200 €

Gasart/Spannung	Ref.	Preis
Flüssiggas	LPG	<input type="checkbox"/> -
Erdgas	NG	<input type="checkbox"/> -
230 V Einphasig		<input type="checkbox"/> -
400 V Dreiphasig + neutral		<input type="checkbox"/> -
2 X 400 V Dreiphasig + neutral		<input type="checkbox"/> 130 €

LS 960

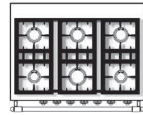
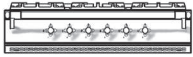

6-Flammig
(LSG)

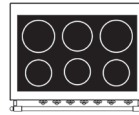

6-Induktionskochzonen
(LSVI)

A. Auswahl des Hauptkochfeldes.

Ref.	Preis	Ref.	Preis
<input type="checkbox"/> LSG 960	4 255 €	<input type="checkbox"/> LSVI 960	5 180 €

B. Auswahl der Farbe, Bedienelemente und Gasart.

Farbe	Ref.	Preis
Schwarz	<input type="checkbox"/> Standard	-
Andere Farbe	<input type="checkbox"/> LSOC 900	470 €
Bezeichnung		

Endstücke	Ref.	Preis
Messing	<input type="checkbox"/> Standard	-
Verchromt glänzend	<input type="checkbox"/> LSF 900 CR	220 €
Verchromt matt	<input type="checkbox"/> LSF 900 CM	220 €
Edelstahl-Design	<input type="checkbox"/> LSF 900 S	220 €
Vernickelt	<input type="checkbox"/> LSF 900 N	220 €

Gasart/Spannung	Ref.	Preis
Flüssiggas	LPG	<input type="checkbox"/> -
Erdgas	NG	<input type="checkbox"/> -
230 V Einphasig		<input type="checkbox"/> -
400 V Dreiphasig + neutral		<input type="checkbox"/> -
2 X 400 V Dreiphasig + neutral		<input type="checkbox"/> 130 €

LS 1050

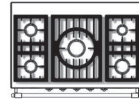
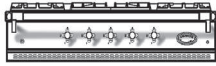

5-Flammig
(LSG)

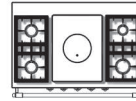

Tradition
(LSCF)

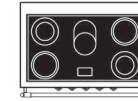

5-Zonen Cerankochfeld
(LSVTR)

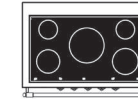

5-Induktionskochzonen
(LSVI)

A. Auswahl des Hauptkochfeldes.

Ref.	Preis	Ref.	Preis	Ref.	Preis	Ref.	Preis
<input type="checkbox"/> LSG 1050	3 900 €	<input type="checkbox"/> LSCF 1050	4 070 €	<input type="checkbox"/> LSVTR 1050	4 840 €	<input type="checkbox"/> LSVI 1050	5 990 €

B. Auswahl der Farbe, Bedienelemente und Gasart.

Farbe	Ref.	Preis	Endstücke	Ref.	Preis	Gasart/Spannung	Ref.	Preis
Schwarz	<input type="checkbox"/> Standard	-	Messing	<input type="checkbox"/> Standard	-	Flüssiggas	LPG	<input type="checkbox"/> -
Andere Farbe	<input type="checkbox"/> LSOC 1000	510 €	Verchromt glänzend	<input type="checkbox"/> LSF 1000 CR	260 €	Erdgas	NG	<input type="checkbox"/> -
Bezeichnung			Verchromt matt	<input type="checkbox"/> LSF 1000 CM	260 €	230 V Einphasig		<input type="checkbox"/> -
			Edelstahl-Design	<input type="checkbox"/> LSF 1000 S	260 €	400 V Dreiphasig + neutral		<input type="checkbox"/> -
			Vernickelt	<input type="checkbox"/> LSF 1000 N	260 €	2 X 400 V Dreiphasig + neutral		<input type="checkbox"/> 130 €

LS 1130-G / LS 1140-G

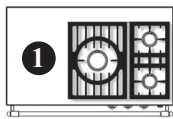
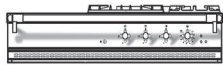

3-Flammig (LSG)

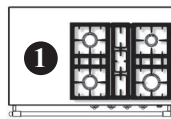

4-Flammig (LSG)

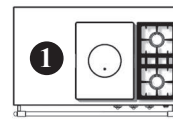

Tradition (LSCF)

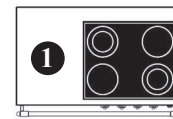

4-Zonen Cerankochfeld (LSVTR)

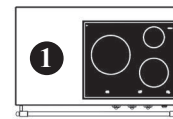

3-Induktionskochzonen (LSVI)

A. Auswahl des Hauptkochfeldes.

Ref.	Preis	Ref.	Preis	Ref.	Preis	Ref.	Preis	Ref.	Preis
<input type="checkbox"/> LSG 1130-G	4 820 €	<input type="checkbox"/> LSG 1140-G	5 000 €	<input type="checkbox"/> LSCF 1130-G	5 080 €	<input type="checkbox"/> LSVTR 1140-G	5 450 €	<input type="checkbox"/> LSVI 1130-G	5 870 €

B. Auswahl einer Kochfeldergänzung an Position 1, links des Hauptkochfeldes.

	Ref.	Preis		Ref.	Preis		Ref.	Preis
Edelstahlarbeitsplatte	<input type="checkbox"/>		Plancha/Teppan Yaki - 2.2 kW	<input type="checkbox"/> LAE 010 TPK	1 890 €	2 Induktionskochzonen	<input type="checkbox"/> LAE 020 I	1 660 €
1 Gasbrenner - 5 kW	<input type="checkbox"/> LAG 010 UR	830 €	Elektrische Fritteuse 6 L - 3.3 kW	<input type="checkbox"/> LAE 413 FR	1 900 €	<i>Montage neben dem 5 kW Brenner und der Glühplatte nicht möglich</i>		
2 Gasbrenner - 3 kW	<input type="checkbox"/> LAG 020 R	865 €	Gasgrill - 4 kW	<input type="checkbox"/> LAG 010 CKG	2 190 €	2 Zonen Cerankochfeld	<input type="checkbox"/> LAE 020 VTR	1 210 €
2 Gasbrenner - 4 kW	<input type="checkbox"/> LAG 024 R	910 €	Multifunktionskochmulde	<input type="checkbox"/> LAE 010 CVA	2 620 €	<i>Montage neben dem 5 kW Brenner und der Glühplatte nicht möglich</i>		
						Elektrogrill - 2.5 kW	<input type="checkbox"/> LAE 010 CKG	2 130 €

C. Auswahl der Farbe, Bedienelemente und Gasart.

Farbe	Ref.	Preis	Endstücke	Ref.	Preis	Gasart/Spannung	Ref.	Preis
Schwarz	<input type="checkbox"/> Standard	-	Messing	<input type="checkbox"/> Standard	-	Flüssiggas	LPG	<input type="checkbox"/> -
Andere Farbe	<input type="checkbox"/> LSOC 1100	560 €	Verchromt glänzend	<input type="checkbox"/> LSF 1100 CR	240 €	Erdgas	NG	<input type="checkbox"/> -
Bezeichnung			Verchromt matt	<input type="checkbox"/> LSF 1100 CM	240 €	230 V Einphasig		<input type="checkbox"/> -
			Edelstahl-Design	<input type="checkbox"/> LSF 1100 S	240 €	400 V Dreiphasig + neutral		<input type="checkbox"/> -
			Vernickelt	<input type="checkbox"/> LSF 1100 N	240 €	2 X 400 V Dreiphasig + neutral		<input type="checkbox"/> 130 €

LS 1130-D / LS 1140-D



3-Flammig
(LSG)



4-Flammig
(LSG)

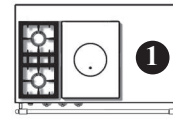

Tradition
(LSCF)

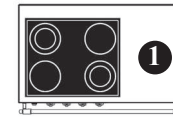

4-Zonen Cerankochfeld
(LSVTR)

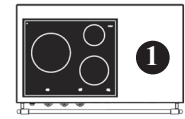

3-Induktionskochzonen
(LSVI)

A. Auswahl des Hauptkochfeldes.

Ref.	Preis	Ref.	Preis	Ref.	Preis	Ref.	Preis	Ref.	Preis
<input type="checkbox"/> LSG 1130-D	4 820 €	<input type="checkbox"/> LSG 1140-D	5 000 €	<input type="checkbox"/> LSCF 1130-D	5 080 €	<input type="checkbox"/> LSVTR 1140-D	5 450 €	<input type="checkbox"/> LSVI 1130-D	5 870 €

B. Auswahl einer Kochfeldergänzung an Position 1, rechts des Hauptkochfeldes.

Ref.	Preis	Ref.	Preis	Ref.	Preis			
Edelstahlarbeitsplatte <input type="checkbox"/>		Plancha/Teppan Yaki - 2.2 kW <input type="checkbox"/>	LAE 010 TPK	1 890 €	2 Induktionskochzonen <input type="checkbox"/>	LAE 020 I	1 660 €	
1 Gasbrenner - 5 kW <input type="checkbox"/>	LAG 010 UR	830 €	Elektrische Fritteuse 6 L - 3.3 kW <input type="checkbox"/>	LAE 413 FR	1 900 €	<i>Montage neben dem 5 kW Brenner und der Glühplatte nicht möglich</i>		
2 Gasbrenner - 3 kW <input type="checkbox"/>	LAG 020 R	865 €	Gasgrill - 4 kW <input type="checkbox"/>	LAG 010 CKG	2 190 €	2 Zonen Cerankochfeld <input type="checkbox"/>	LAE 020 VTR	1 210 €
2 Gasbrenner - 4 kW <input type="checkbox"/>	LAG 024 R	910 €	Multifunktionskochmulde <input type="checkbox"/>	LAE 010 CVA	2 620 €	<i>Montage neben dem 5 kW Brenner und der Glühplatte nicht möglich</i>		
						Elektrogrill - 2.5 kW <input type="checkbox"/>	LAE 010 CKG	2 130 €

C. Auswahl der Farbe, Bedienelemente und Gasart.

Farbe	Ref.	Preis	Endstücke	Ref.	Preis	Gasart/Spannung	Ref.	Preis
Schwarz	<input type="checkbox"/> Standard	-	Messing	<input type="checkbox"/> Standard	-	Flüssiggas	LPG	<input type="checkbox"/> -
Andere Farbe	<input type="checkbox"/> LSOC 1100	560 €	Verchromt glänzend	<input type="checkbox"/> LSF 1100 CR	240 €	Erdgas	NG	<input type="checkbox"/> -
Bezeichnung			Verchromt matt	<input type="checkbox"/> LSF 1100 CM	240 €	230 V Einphasig		<input type="checkbox"/> -
			Edelstahl-Design	<input type="checkbox"/> LSF 1100 S	240 €	400 V Dreiphasig + neutral		<input type="checkbox"/> -
			Vernickelt	<input type="checkbox"/> LSF 1100 N	240 €	2 X 400 V Dreiphasig + neutral		<input type="checkbox"/> 130 €

LS 1210 / LS 1220

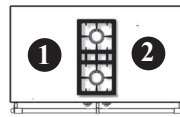
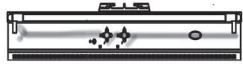

2-Flammig
(LSG)

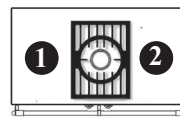

1-Flammig
(LSG)

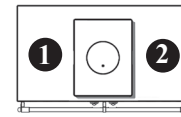

Tradition
(LSCF)



2 Zonen Cerankochfeld
(LSVTR)

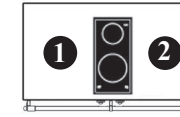

2 Induktionskochzonen
(LSVI)

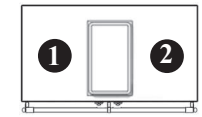

Plancha/Teppan Yaki
(LSTPK)

A. Auswahl des Hauptkochfeldes.

Ref.	Preis	Ref.	Preis	Ref.	Preis	Ref.	Preis	Ref.	Preis	Ref.	Preis
<input type="checkbox"/> LSG 1220	4 090 €	<input type="checkbox"/> LSG 1210	4 120 €	<input type="checkbox"/> LSCF 1210	4 370 €	<input type="checkbox"/> LVTR 1220	5 175 €	<input type="checkbox"/> LSVI 1220	4 600 €	<input type="checkbox"/> LSTPK1210	5 060 €

B. Auswahl einer Kochfeldergänzung an Position 1, links des Hauptkochfeldes.

Ref.	Preis	Ref.	Preis	Ref.	Preis			
Edelstahlarbeitsplatte <input type="checkbox"/>		Plancha/Teppan Yaki - 2.2 kW <input type="checkbox"/>	LAE 010 TPK	1 890 €	2 Induktionskochzonen <input type="checkbox"/>	LAE 020 I	1 660 €	
1 Gasbrenner - 5 kW <input type="checkbox"/>	LAG 010 UR	830 €	Elektrische Fritteuse 6 L - 3.3 kW <input type="checkbox"/>	LAE 413 FR	1 900 €	2 Zonen Cerankochfeld <input type="checkbox"/>	LAE 020 VTR	1 210 €
2 Gasbrenner - 3 kW <input type="checkbox"/>	LAG 020 R	865 €	Gasgrill - 4 kW <input type="checkbox"/>	LAG 010 CKG	2 190 €	Elektrogrill - 2.5 kW <input type="checkbox"/>	LAE 010 CKG	2 130 €
2 Gasbrenner - 4 kW <input type="checkbox"/>	LAG 024 R	910 €	Multifunktionskochmulde <input type="checkbox"/>	LAE 010 CVA	2 620 €			

C. Auswahl einer Kochfeldergänzung an Position 2, rechts des Hauptkochfeldes.

Ref.	Preis	Ref.	Preis	Ref.	Preis			
Edelstahlarbeitsplatte <input type="checkbox"/>		Plancha/Teppan Yaki - 2.2 kW <input type="checkbox"/>	LAE 010 TPK	1 890 €	2 Induktionskochzonen <input type="checkbox"/>	LAE 020 I	1 660 €	
1 Gasbrenner - 5 kW <input type="checkbox"/>	LAG 010 UR	830 €	Elektrische Fritteuse 6 L - 3.3 kW <input type="checkbox"/>	LAE 413 FR	1 900 €	2 Zonen Cerankochfeld <input type="checkbox"/>	LAE 020 VTR	1 210 €
2 Gasbrenner - 3 kW <input type="checkbox"/>	LAG 020 R	865 €	Gasgrill - 4 kW <input type="checkbox"/>	LAG 010 CKG	2 190 €	Elektrogrill - 2.5 kW <input type="checkbox"/>	LAE 010 CKG	2 130 €
2 Gasbrenner - 4 kW <input type="checkbox"/>	LAG 024 R	910 €	Multifunktionskochmulde <input type="checkbox"/>	LAE 010 CVA	2 620 €			

D. Auswahl der Farbe, Bedienelemente und Gasart.

Farbe	Ref.	Preis	Endstücke	Ref.	Preis	Gasart/Spannung	Ref.	Preis
Schwarz	<input type="checkbox"/> Standard	-	Messing	<input type="checkbox"/> Standard	-	Flüssiggas	LPG	<input type="checkbox"/> -
Andere Farbe	<input type="checkbox"/> LSOC 1200	630 €	Verchromt glänzend	<input type="checkbox"/> LSF 1200 CR	240 €	Erdgas	NG	<input type="checkbox"/>
Bezeichnung			Verchromt matt	<input type="checkbox"/> LSF 1200 CM	240 €	230 V Einphasig		<input type="checkbox"/> -
			Edelstahl-Design	<input type="checkbox"/> LSF 1200 S	240 €	400 V Dreiphasig + neutral		<input type="checkbox"/> -
			Vernickelt	<input type="checkbox"/> LSF 1200 N	240 €	2 X 400 V Dreiphasig + neutral		<input type="checkbox"/> 130 €

LS 1430 / LS 1440

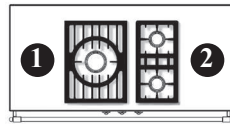
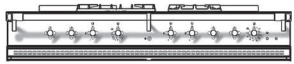

3-Flammig
(LSG)



4-Flammig
(LSG)

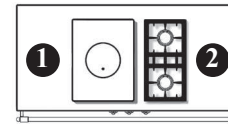

Tradition
(LSCF)

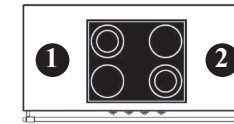

4-Zonen Cerankochfeld
(LSVTR)

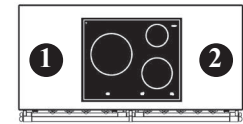

3-Induktionskochzonen
(LSVI)

A. Auswahl des Hauptkochfeldes.

	Preis	Ref.	Preis	Ref.	Preis	Ref.	Preis	Ref.	Preis
<input type="checkbox"/> LSG 1430	5 175 €	<input type="checkbox"/> LSG 1440	5 400 €	<input type="checkbox"/> LSCF 1430	5 480 €	<input type="checkbox"/> LSVTR 1440	5 810 €	<input type="checkbox"/> LSVI 1430	6 510 €

B. Auswahl einer Kochfeldergänzung an Position ①, links des Hauptkochfeldes.

	Ref.	Preis		Ref.	Preis		Ref.	Preis
Edelstahlarbeitsplatte	<input type="checkbox"/>		2 Gasbrenner - 3 kW	<input type="checkbox"/> LAG 020 R	865 €	2 Induktionskochzonen	<input type="checkbox"/> LAE 020 I	1 660 €
2 Gasbrenner - 4 kW	<input type="checkbox"/> LAG 024 R	910 €	<i>Ausschließlich neben Gas-Kochfeld (LG und LCF) möglich</i>			<i>Ausschließlich neben Elektro-Kochfeld (LVTR und LVI) möglich</i>		
<i>Ausschließlich neben Gas-Kochfeld (LG und LCF) möglich</i>						2 Zonen Cerankochfeld	<input type="checkbox"/> LAE 020 VTR	1 210 €
						<i>Ausschließlich neben Elektro-Kochfeld (LVTR und LVI) möglich</i>		

C. Auswahl einer Kochfeldergänzung an Position ②, rechts des Hauptkochfeldes.

	Ref.	Preis		Ref.	Preis		Ref.	Preis
Edelstahlarbeitsplatte	<input type="checkbox"/>		2 Gasbrenner - 3 kW	<input type="checkbox"/> LAG 020 R	865 €	2 Induktionskochzonen	<input type="checkbox"/> LAE 020 I	1 660 €
2 Gasbrenner - 4 kW	<input type="checkbox"/> LAG 024 R	910 €	<i>Ausschließlich neben Gas-Kochfeld (LG und LCF) möglich</i>			<i>Ausschließlich neben Elektro-Kochfeld (LVTR und LVI) möglich</i>		
<i>Ausschließlich neben Gas-Kochfeld (LG und LCF) möglich</i>						2 Zonen Cerankochfeld	<input type="checkbox"/> LAE 020 VTR	1 210 €
						<i>Ausschließlich neben Elektro-Kochfeld (LVTR und LVI) möglich</i>		

D. Auswahl der Farbe, Bedienelemente und Gasart.

Farbe	Ref.	Preis	Endstücke	Ref.	Preis	Gasart/Spannung	Ref.	Preis
Schwarz	<input type="checkbox"/> Standard	-	Messing	<input type="checkbox"/> Standard	-	Flüssiggas	LPG	<input type="checkbox"/> -
Andere Farbe	<input type="checkbox"/> LSOC 1400	700 €	Verchromt glänzend	<input type="checkbox"/> LSF 1400 CR	290 €	Erdgas	NG	<input type="checkbox"/> -
Bezeichnung			Verchromt matt	<input type="checkbox"/> LSF 1400 CM	290 €	230 V Einphasig		<input type="checkbox"/> -
			Edelstahl-Design	<input type="checkbox"/> LSF 1400 S	290 €	400 V Dreiphasig + neutral		<input type="checkbox"/> -
			Vernickelt	<input type="checkbox"/> LSF 1400 N	290 €	2 X 400 V Dreiphasig + neutral		<input type="checkbox"/> 130 €

LS 1450-G

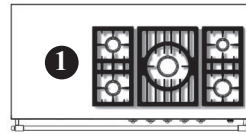
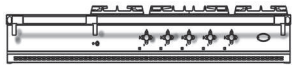

5-Flammig
(LSG)

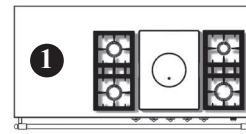

Tradition
(LSCF)

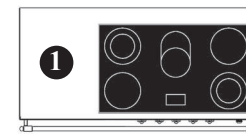

5-Zonen Cerankochfeld
(LSVTR)

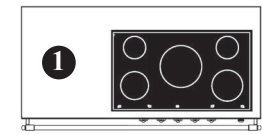

5-Induktionskochzonen
(LSVI)

A. Auswahl des Hauptkochfeldes.

Ref.	Preis	Ref.	Preis	Ref.	Preis	Ref.	Preis
<input type="checkbox"/> LSG 1450-G	5 750 €	<input type="checkbox"/> LSCF 1450-G	6 030 €	<input type="checkbox"/> LSVTR 1450-G	6 785 €	<input type="checkbox"/> LSVI 1450-G	7 820 €

B. Auswahl einer Kochfeldergänzung an Position 1, links des Hauptkochfeldes.

Ref.	Preis	Ref.	Preis	Ref.	Preis
Edelstahlarbeitsplatte <input type="checkbox"/>		Plancha/Teppan Yaki - 2.2 kW <input type="checkbox"/>	LAE 010 TPK 1 890 €	2 Induktionskochzonen <input type="checkbox"/>	LAE 020 I 1 660 €
1 Gasbrenner - 5 kW <input type="checkbox"/>	LAG 010 UR 830 €	Elektrische Fritteuse 6 L - 3.3 kW <input type="checkbox"/>	LAE 413 FR 1 900 €	2 Zonen Cerankochfeld <input type="checkbox"/>	LAE 020 VTR 1 210 €
2 Gasbrenner - 3 kW <input type="checkbox"/>	LAG 020 R 865 €	Gasgrill - 4 kW <input type="checkbox"/>	LAG 010 CKG 2 190 €	Elektrogrill - 2.5 kW <input type="checkbox"/>	LAE 010 CKG 2 130 €
2 Gasbrenner - 4 kW <input type="checkbox"/>	LAG 024 R 910 €	Multifunktionskochmulde <input type="checkbox"/>	LAE 010 CVA 2 620 €		

C. Auswahl der Farbe, Bedienelemente und Gasart.

Farbe	Ref.	Preis	Endstücke	Ref.	Preis	Gasart/Spannung	Ref.	Preis
Schwarz	<input type="checkbox"/> Standard	-	Messing	<input type="checkbox"/> Standard	-	Flüssiggas	LPG	<input type="checkbox"/> -
Andere Farbe	<input type="checkbox"/> LSOC 1400	700 €	Verchromt glänzend	<input type="checkbox"/> LSF 1400 CR	290 €	Erdgas	NG	<input type="checkbox"/> -
Bezeichnung			Verchromt matt	<input type="checkbox"/> LSF 1400 CM	290 €	230 V Einphasig		<input type="checkbox"/> -
			Edelstahl-Design	<input type="checkbox"/> LSF 1400 S	290 €	400 V Dreiphasig + neutral		<input type="checkbox"/> -
			Vernickelt	<input type="checkbox"/> LSF 1400 N	290 €	2 X 400 V Dreiphasig + neutral		<input type="checkbox"/> 130 €

LS 1450-D

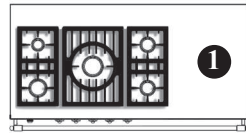

5-Flammig
(LSG)

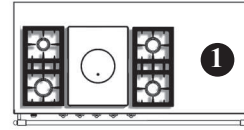

Tradition
(LSCF)

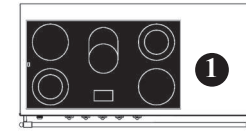

5-Zonen Cerankochfeld
(LSVTR)

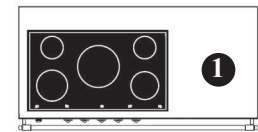

5-Induktionskochzonen
(LSVI)

A. Auswahl des Hauptkochfeldes.

Ref.	Preis	Ref.	Preis	Ref.	Preis	Ref.	Preis
<input type="checkbox"/> LSG 1450-D	5 750 €	<input type="checkbox"/> LSCF 1450-D	6 030 €	<input type="checkbox"/> LSVTR 1450-D	6 785 €	<input type="checkbox"/> LSVI 1450-D	7 820 €

B. Auswahl einer Kochfeldergänzung an Position 1, rechts des Hauptkochfeldes.

Ref.	Preis	Ref.	Preis	Ref.	Preis
Edelstahlarbeitsplatte <input type="checkbox"/>		Plancha/Teppan Yaki - 2.2 kW <input type="checkbox"/>	LAE 010 TPK 1 890 €	2 Induktionskochzonen <input type="checkbox"/>	LAE 020 I 1 660 €
1 Gasbrenner - 5 kW <input type="checkbox"/>	LAG 010 UR 830 €	Elektrische Fritteuse 6 L - 3.3 kW <input type="checkbox"/>	LAE 413 FR 1 900 €	2 Zonen Cerankochfeld <input type="checkbox"/>	LAE 020 VTR 1 210 €
2 Gasbrenner - 3 kW <input type="checkbox"/>	LAG 020 R 865 €	Gasgrill - 4 kW <input type="checkbox"/>	LAG 010 CKG 2 190 €	Elektrogrill - 2.5 kW <input type="checkbox"/>	LAE 010 CKG 2 130 €
2 Gasbrenner - 4 kW <input type="checkbox"/>	LAG 024 R 910 €	Multifunktionskochmulde <input type="checkbox"/>	LAE 010 CVA 2 620 €		

C. Auswahl der Farbe, Bedienelemente und Gasart.

Farbe	Ref.	Preis	Endstücke	Ref.	Preis	Gasart/Spannung	Ref.	Preis
Schwarz	<input type="checkbox"/> Standard	-	Messing	<input type="checkbox"/> Standard	-	Flüssiggas	LPG	<input type="checkbox"/> -
Andere Farbe	<input type="checkbox"/> LSOC 1400	700 €	Verchromt glänzend	<input type="checkbox"/> LSF 1400 CR	290 €	Erdgas	NG	<input type="checkbox"/> -
Bezeichnung			Verchromt matt	<input type="checkbox"/> LSF 1400 CM	290 €	230 V Einphasig		<input type="checkbox"/> -
			Edelstahl-Design	<input type="checkbox"/> LSF 1400 S	290 €	400 V Dreiphasig + neutral		<input type="checkbox"/> -
			Vernickelt	<input type="checkbox"/> LSF 1400 N	290 €	2 X 400 V Dreiphasig + neutral		<input type="checkbox"/> 130 €

LS 1530 / LS 1540

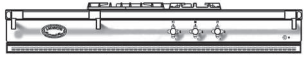

3-Flammig
(LSG)



4-Flammig
(LSG)

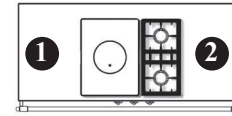

Tradition
(LSCF)

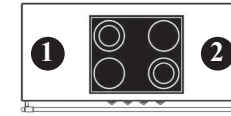

4-Zonen Cerankochfeld
(LSVTR)

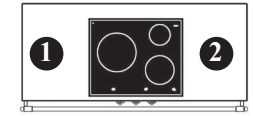

3-Induktionskochzonen
(LSVI)

A. Auswahl des Hauptkochfeldes.

Ref.	Preis	Ref.	Preis	Ref.	Preis	Ref.	Preis	Ref.	Preis
<input type="checkbox"/> LSG 1530	5 600 €	<input type="checkbox"/> LSG 1540	5 800 €	<input type="checkbox"/> LSCF 1530	5 900 €	<input type="checkbox"/> LSVTR 1540	6 230 €	<input type="checkbox"/> LSVI 1530	7 000 €

B. Auswahl einer Kochfeldergänzung an Position ①, links des Hauptkochfeldes.

Ref.	Preis	Ref.	Preis	Ref.	Preis			
Edelstahlarbeitsplatte <input type="checkbox"/>		Plancha/Teppan Yaki - 2.2 kW <input type="checkbox"/>	LAE 010 TPK	1 890 €	2 Induktionskochzonen <input type="checkbox"/>	LAE 020 I	1 660 €	
1 Gasbrenner - 5 kW <input type="checkbox"/>	LAG 010 UR	830 €	Elektrische Fritteuse 6 L - 3.3 kW <input type="checkbox"/>	LAE 413 FR	1 900 €	2 Zonen Cerankochfeld <input type="checkbox"/>	LAE 020 VTR	1 210 €
2 Gasbrenner - 3 kW <input type="checkbox"/>	LAG 020 R	865 €	Gasgrill - 4 kW <input type="checkbox"/>	LAG 010 CKG	2 190 €	Elektrogrill - 2.5 kW <input type="checkbox"/>	LAE 010 CKG	2 130 €
2 Gasbrenner - 4 kW <input type="checkbox"/>	LAG 024 R	910 €	Multifunktionskochmulde <input type="checkbox"/>	LAE 010 CVA	2 620 €			

C. Auswahl einer Kochfeldergänzung an Position ②, rechts des Hauptkochfeldes.

Ref.	Preis	Ref.	Preis	Ref.	Preis			
Edelstahlarbeitsplatte <input type="checkbox"/>		Plancha/Teppan Yaki - 2.2 kW <input type="checkbox"/>	LAE 010 TPK	1 890 €	2 Induktionskochzonen <input type="checkbox"/>	LAE 020 I	1 660 €	
1 Gasbrenner - 5 kW <input type="checkbox"/>	LAG 010 UR	830 €	Elektrische Fritteuse 6 L - 3.3 kW <input type="checkbox"/>	LAE 413 FR	1 900 €	2 Zonen Cerankochfeld <input type="checkbox"/>	LAE 020 VTR	1 210 €
2 Gasbrenner - 3 kW <input type="checkbox"/>	LAG 020 R	865 €	Gasgrill - 4 kW <input type="checkbox"/>	LAG 010 CKG	2 190 €	Elektrogrill - 2.5 kW <input type="checkbox"/>	LAE 010 CKG	2 130 €
2 Gasbrenner - 4 kW <input type="checkbox"/>	LAG 024 R	910 €	Multifunktionskochmulde <input type="checkbox"/>	LAE 010 CVA	2 620 €			

D. Auswahl der Farbe, Bedienelemente und Gasart.

Farbe	Ref.	Preis	Endstücke	Ref.	Preis	Gasart/Spannung	Ref.	Preis
Schwarz	<input type="checkbox"/> Standard	-	Messing	<input type="checkbox"/> Standard	-	Flüssiggas	LPG	<input type="checkbox"/> -
Andere Farbe	<input type="checkbox"/> LSOC 1500	760 €	Verchromt glänzend	<input type="checkbox"/> LSF 1500 CR	290 €	Erdgas	NG	<input type="checkbox"/> -
Bezeichnung			Verchromt matt	<input type="checkbox"/> LSF 1500 CM	290 €	230 V Einphasig		<input type="checkbox"/> -
			Edelstahl-Design	<input type="checkbox"/> LSF 1500 S	290 €	400 V Dreiphasig + neutral		<input type="checkbox"/> -
			Vernickelt	<input type="checkbox"/> LSF 1500 N	290 €	2 X 400 V Dreiphasig + neutral		<input type="checkbox"/> 130 €

LS 1830-G / LS 1840-G

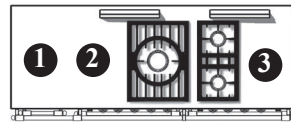
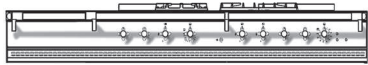

3-Flammig (LSG)

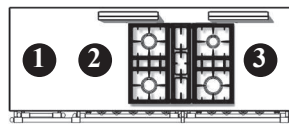

4-Flammig (LSG)

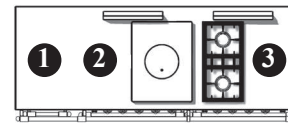

Tradition (LSCF)

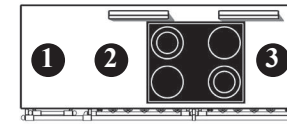

4-Zonen Cerankochfeld (LSVTR)

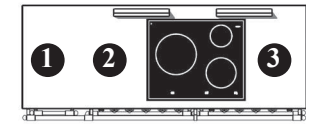

3-Induktionskochzonen (LSVI)

A. Auswahl des Hauptkochfeldes.

Ref.	Preis	Ref.	Preis	Ref.	Preis	Ref.	Preis	Ref.	Preis
<input type="checkbox"/> LSG 1830-G	6 400 €	<input type="checkbox"/> LSG 1840-G	6 600 €	<input type="checkbox"/> LSCF 1830-G	6 800 €	<input type="checkbox"/> LSVTR 1840-G	7 100 €	<input type="checkbox"/> LSVI 1830-G	8 000 €

B. Auswahl einer Kochfeldergänzung an Position 1, links des Hauptkochfeldes.

Ref.	Preis	Ref.	Preis	Ref.	Preis
Edelstahlarbeitsplatte <input type="checkbox"/>		Plancha/Teppan Yaki - 2.2 kW <input type="checkbox"/>	LAE 010 TPK 1 890 €	2 Induktionskochzonen <input type="checkbox"/>	LAE 020 I 1 660 €
1 Gasbrenner - 5 kW <input type="checkbox"/>	LAG 010 UR 830 €	Elektrische Fritteuse 6 L - 3.3 kW <input type="checkbox"/>	LAE 413 FR 1 900 €	2 Zonen Cerankochfeld <input type="checkbox"/>	LAE 020 VTR 1 210 €
2 Gasbrenner - 3 kW <input type="checkbox"/>	LAG 020 R 865 €	Gasgrill - 4 kW <input type="checkbox"/>	LAG 010 CKG 2 190 €	Elektrogrill - 2.5 kW <input type="checkbox"/>	LAE 010 CKG 2 130 €
2 Gasbrenner - 4 kW <input type="checkbox"/>	LAG 024 R 910 €	Multifunktionskochmulde <input type="checkbox"/>	LAE 010 CVA 2 620 €		

C. Auswahl einer Kochfeldergänzung an Position 2, links des Hauptkochfeldes.

Ref.	Preis	Ref.	Preis
Edelstahlarbeitsplatte <input type="checkbox"/>		2 Gasbrenner - 4 kW <input type="checkbox"/>	LAG 024 R 910 €
		<i>Ausschließlich neben Gas-Kochfeld LG und LCF</i>	
		2 Gasbrenner - 3 kW <input type="checkbox"/>	LAG 020 R 865 €
		<i>Ausschließlich neben Gas-Kochfeld LG und LCF</i>	
		Plancha/Teppan Yaki - 2.2 kW <input type="checkbox"/>	LAE 010 TPK 1 890 €
		2 Induktionskochzonen <input type="checkbox"/>	LAE 020 I 1 660 €
		<i>Ausschließlich neben Elektro-Kochfeld (LVTR und LVI) möglich</i>	
		2 Zonen Cerankochfeld <input type="checkbox"/>	LAE 020 VTR 1 210 €
		<i>Ausschließlich neben Elektro-Kochfeld (LVTR und LVI) möglich</i>	

D. Auswahl einer Kochfeldergänzung an Position 3, rechts des Hauptkochfeldes.

Ref.	Preis	Ref.	Preis	Ref.	Preis
Edelstahlarbeitsplatte <input type="checkbox"/>		2 Gasbrenner - 4 kW <i>Ausschließlich neben Gas-Kochfeld LG und LCF</i>	<input type="checkbox"/> LAG 024 R 910 €	2 Induktionskochzonen <input type="checkbox"/>	LAE 020 I 1 660 € <i>Ausschließlich neben Elektro-Kochfeld (LVTR und LVI) möglich</i>
2 Gasbrenner - 3 kW <input type="checkbox"/>	LAG 020 R 865 € <i>Ausschließlich neben Gas-Kochfeld LG und LCF</i>	1 Gasbrenner- 5 kW <i>Ausschließlich neben Gas-Kochfeld LG und LCF</i>	<input type="checkbox"/> LAG 010 UR 830 €	2 Zonen Cerankochfeld <input type="checkbox"/>	LAE 020 VTR 1 210 € <i>Ausschließlich neben Elektro-Kochfeld (LVTR und LVI) möglich</i>
		Plancha/Teppan Yaki - 2.2 kW	<input type="checkbox"/> LAE 010 TPK 1 890 €		

E. Auswahl der Farbe, Bedienelemente und Gasart.

Farbe	Ref.	Preis	Endstücke	Ref.	Preis	Gasart/Spannung	Ref.	Preis
Schwarz	<input type="checkbox"/> Standard	-	Messing	<input type="checkbox"/> Standard	-	Flüssiggas	LPG <input type="checkbox"/>	-
Andere Farbe	<input type="checkbox"/> LSOC 1800	940 €	Verchromt glänzend	<input type="checkbox"/> LSF 1800 CR	350 €	Erdgas	NG <input type="checkbox"/>	-
Bezeichnung			Verchromt matt	<input type="checkbox"/> LSF 1800 CM	350 €	230 V Einphasig	<input type="checkbox"/>	-
			Edelstahl-Design	<input type="checkbox"/> LSF 1800 S	350 €	400 V Dreiphasig + neutral	<input type="checkbox"/>	-
			Vernickelt	<input type="checkbox"/> LSF 1800 N	350 €	2 X 400 V Dreiphasig + neutral	<input type="checkbox"/>	130 €

LS 1830-D / LS 1840-D

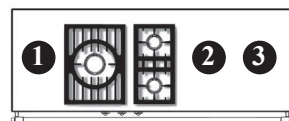
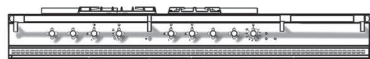

3-Flammig
(LSG)

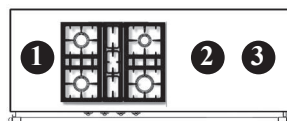

4-Flammig
(LSG)

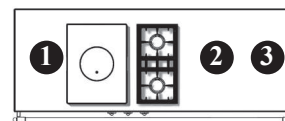

Tradition
(LSCF)

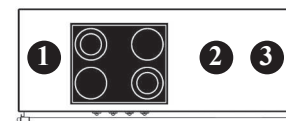

4-Zonen Cerankochfeld
(LSVTR)

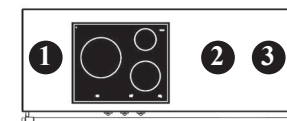

3-Induktionskochzonen
(LSVI)

A. Auswahl des Hauptkochfeldes.

Ref.	Preis	Ref.	Preis	Ref.	Preis	Ref.	Preis	Ref.	Preis
<input type="checkbox"/> LSG 1830-D	6 400 €	<input type="checkbox"/> LSG 1840-D	6 600 €	<input type="checkbox"/> LSCF1830-D	6 800 €	<input type="checkbox"/> LSVTR 1840-D	7 100 €	<input type="checkbox"/> LSVI 1830-D	8 000 €

B. Auswahl einer Kochfeldergänzung an Position 3, rechts des Hauptkochfeldes.

	Ref.	Preis		Ref.	Preis		Ref.	Preis
Edelstahlarbeitsplatte	<input type="checkbox"/>		Plancha/Teppan Yaki - 2.2 kW	<input type="checkbox"/> LAE 010 TPK	1 890 €	2 Induktionskochzonen	<input type="checkbox"/> LAE 020 I	1 660 €
1 Gasbrenner - 5 kW	<input type="checkbox"/> LAG 010 UR	830 €	Elektrische Fritteuse 6 L - 3.3 kW	<input type="checkbox"/> LAE 413 FR	1 900 €	2 Zonen Cerankochfeld	<input type="checkbox"/> LAE 020 VTR	1 210 €
2 Gasbrenner - 3 kW	<input type="checkbox"/> LAG 020 R	865 €	Gasgrill - 4 kW	<input type="checkbox"/> LAG 010 CKG	2 190 €	Elektrogrill - 2.5 kW	<input type="checkbox"/> LAE 010 CKG	2 130 €
2 Gasbrenner - 4 kW	<input type="checkbox"/> LAG 024 R	910 €	Multifunktionskochmulde	<input type="checkbox"/> LAE 010 CVA	2 620 €			

C. Auswahl einer Kochfeldergänzung an Position 2, rechts des Hauptkochfeldes.

	Ref.	Preis		Ref.	Preis
Edelstahlarbeitsplatte	<input type="checkbox"/>		2 Gasbrenner - 4 kW <i>Ausschließlich neben Gas-Kochfeld LG und LCF</i>	<input type="checkbox"/> LAG 024 R	910 €
			2 Induktionskochzonen <i>Ausschließlich neben Elektro-Kochfeld (LVTR und LVI) möglich</i>	<input type="checkbox"/> LAE 020 I	1 660 €
			2 Gasbrenner - 3 kW <i>Ausschließlich neben Gas-Kochfeld LG und LCF</i>	<input type="checkbox"/> LAG 020 R	865 €
			2 Zonen Cerankochfeld <i>Ausschließlich neben Elektro-Kochfeld (LVTR und LVI) möglich</i>	<input type="checkbox"/> LAE 020 VTR	1 210 €

D. Auswahl einer Kochfeldergänzung an Position 1, links des Hauptkochfeldes.

	Ref.	Preis		Ref.	Preis		Ref.	Preis
Edelstahlarbeitsplatte	<input type="checkbox"/>		2 Gasbrenner - 4 kW <i>Ausschließlich neben Gas-Kochfeld LG und LCF</i>	<input type="checkbox"/> LAG 024 R	910 €	2 Induktionskochzonen <i>Ausschließlich neben Elektro-Kochfeld (LVTR und LVI) möglich</i>	<input type="checkbox"/> LAE 020 I	1 660 €
2 Gasbrenner - 3 kW <i>Ausschließlich neben Gas-Kochfeld LG und LCF</i>	<input type="checkbox"/> LAG 020 R	865 €	1 Gasbrenner- 5 kW <i>Ausschließlich neben Gas-Kochfeld LG und LCF</i>	<input type="checkbox"/> LAG 010 UR	830 €	2 Zonen Cerankochfeld <i>Ausschließlich neben Elektro-Kochfeld (LVTR und LVI) möglich</i>	<input type="checkbox"/> LAE 020 VTR	1 210 €
			Plancha/Teppan Yaki - 2.2 kW	<input type="checkbox"/> LAE 010 TPK	1 890 €			

E. Auswahl der Farbe, Bedienelemente und Gasart.

Farbe	Ref.	Preis	Endstücke	Ref.	Preis	Gasart/Spannung	Ref.	Preis
Schwarz	<input type="checkbox"/> Standard	-	Messing	<input type="checkbox"/> Standard	-	Flüssiggas	LPG	<input type="checkbox"/> -
Andere Farbe	<input type="checkbox"/> LSOC 1800	940 €	Verchromt glänzend	<input type="checkbox"/> LSF 1800 CR	350 €	Erdgas	NG	<input type="checkbox"/> -
Bezeichnung			Verchromt matt	<input type="checkbox"/> LSF 1800 CM	350 €	230 V Einphasig		<input type="checkbox"/> -
			Edelstahl-Design	<input type="checkbox"/> LSF 1800 S	350 €	400 V Dreiphasig + neutral		<input type="checkbox"/> -
			Vernickelt	<input type="checkbox"/> LSF 1800 N	350 €	2 X 400 V Dreiphasig + neutral		<input type="checkbox"/> 130 €

LS 1850

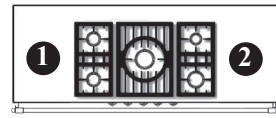
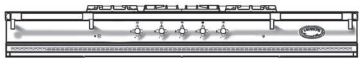

5-Flammig
(LSG)

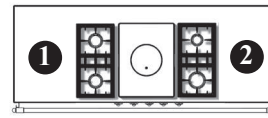

Tradition
(LSCF)

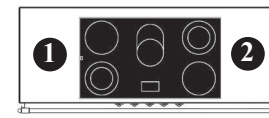

5-Zonen Cerankochfeld
(LSVTR)

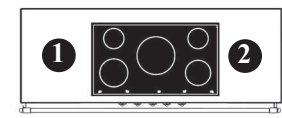

5-Induktionskochzonen
(LSVI)

A. Auswahl des Hauptkochfeldes.

Ref.	Preis	Ref.	Preis	Ref.	Preis	Ref.	Preis
<input type="checkbox"/> LSG 1850	6 700 €	<input type="checkbox"/> LSCF 1850	7 000 €	<input type="checkbox"/> LSVTR 1850	7 500 €	<input type="checkbox"/> LSVI 1850	8 400 €

B. Auswahl einer Kochfeldergänzung an Position ①, links des Hauptkochfeldes.

Ref.	Preis	Ref.	Preis	Ref.	Preis
Edelstahlarbeitsplatte <input type="checkbox"/>		Plancha/Teppan Yaki - 2.2 kW <input type="checkbox"/>	LAE 010 TPK 1 890 €	2 Induktionskochzonen <input type="checkbox"/>	LAE 020 I 1 660 €
1 Gasbrenner - 5 kW <input type="checkbox"/>	LAG 010 UR 830 €	Elektrische Fritteuse 6 L - 3.3 kW <input type="checkbox"/>	LAE 413 FR 1 900 €	2 Zonen Cerankochfeld <input type="checkbox"/>	LAE 020 VTR 1 210 €
2 Gasbrenner - 3 kW <input type="checkbox"/>	LAG 020 R 865 €	Gasgrill - 4 kW <input type="checkbox"/>	LAG 010 CKG 2 190 €	Elektrogrill - 2.5 kW <input type="checkbox"/>	LAE 010 CKG 2 130 €
2 Gasbrenner - 4 kW <input type="checkbox"/>	LAG 024 R 910 €	Multifunktionskochmulde <input type="checkbox"/>	LAE 010 CVA 2 620 €		

C. Auswahl einer Kochfeldergänzung an Position ②, rechts des Hauptkochfeldes.

Ref.	Preis	Ref.	Preis	Ref.	Preis
Edelstahlarbeitsplatte <input type="checkbox"/>		Plancha/Teppan Yaki - 2.2 kW <input type="checkbox"/>	LAE 010 TPK 1 890 €	2 Induktionskochzonen <input type="checkbox"/>	LAE 020 I 1 660 €
1 Gasbrenner - 5 kW <input type="checkbox"/>	LAG 010 UR 830 €	Elektrische Fritteuse 6 L - 3.3 kW <input type="checkbox"/>	LAE 413 FR 1 900 €	2 Zonen Cerankochfeld <input type="checkbox"/>	LAE 020 VTR 1 210 €
2 Gasbrenner - 3 kW <input type="checkbox"/>	LAG 020 R 865 €	Gasgrill - 4 kW <input type="checkbox"/>	LAG 010 CKG 2 190 €	Elektrogrill - 2.5 kW <input type="checkbox"/>	LAE 010 CKG 2 130 €
2 Gasbrenner - 4 kW <input type="checkbox"/>	LAG 024 R 910 €	Multifunktionskochmulde <input type="checkbox"/>	LAE 010 CVA 2 620 €		

D. Auswahl der Farbe, Bedienelemente und Gasart.

Farbe	Ref.	Preis	Endstücke	Ref.	Preis	Gasart/Spannung	Ref.	Preis
Schwarz	<input type="checkbox"/> Standard	-	Messing	<input type="checkbox"/> Standard	-	Flüssiggas	LPG	<input type="checkbox"/> -
Andere Farbe	<input type="checkbox"/> LSOC 1800	940 €	Verchromt glänzend	<input type="checkbox"/> LSF 1800 CR	350 €	Erdgas	NG	<input type="checkbox"/> -
Bezeichnung			Verchromt matt	<input type="checkbox"/> LSF 1800 CM	350 €	230 V Einphasig		<input type="checkbox"/>
			Edelstahl-Design	<input type="checkbox"/> LSF 1800 S	350 €	400 V Dreiphasig + neutral		<input type="checkbox"/> -
			Vernickelt	<input type="checkbox"/> LSF 1800 N	350 €	2 X 400 V Dreiphasig + neutral		<input type="checkbox"/> 130 €

LS 2230 / LS 2240

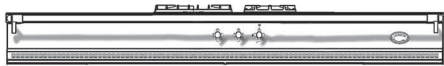

3-Flammig
(LSG)



4-Flammig
(LSG)

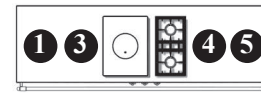

Tradition
(LSCF)

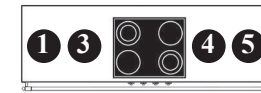

4-Zonen Cerankochfeld
(LSVTR)

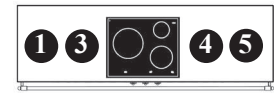

3-Induktionskochzonen
(LSVI)

A. Auswahl des Hauptkochfeldes.

Ref.	Preis	Ref.	Preis	Ref.	Preis	Ref.	Preis	Ref.	Preis
<input type="checkbox"/> LSG 2230	7 900 €	<input type="checkbox"/> LSG 2240	8 100 €	<input type="checkbox"/> LSCF 2230	8 200 €	<input type="checkbox"/> LSVTR 2240	8 700 €	<input type="checkbox"/> LSVI 2230	9 600 €

B. Auswahl einer Kochfeldergänzung an Position 1, links des Hauptkochfeldes.

Ref.	Preis	Ref.	Preis	Ref.	Preis
Edelstahlarbeitsplatte <input type="checkbox"/>		Plancha/Teppan Yaki - 2.2 kW <input type="checkbox"/> LAE 010 TPK	1 890 €	2 Induktionskochzonen <input type="checkbox"/> LAE 020 I	1 660 €
1 Gasbrenner - 5 kW <input type="checkbox"/> LAG 010 UR	830 €	Elektrische Fritteuse 6 L - 3.3 kW <input type="checkbox"/> LAE 413 FR	1 900 €	2 Zonen Cerankochfeld <input type="checkbox"/> LAE 020 VTR	1 210 €
2 Gasbrenner - 3 kW <input type="checkbox"/> LAG 020 R	865 €	Gasgrill - 4 kW <input type="checkbox"/> LAG 010 CKG	2 190 €	Elektrogrill - 2.5 kW <input type="checkbox"/> LAE 010 CKG	2 130 €
2 Gasbrenner - 4 kW <input type="checkbox"/> LAG 024 R	910 €	Multifunktionskochmulde <input type="checkbox"/> LAE 010 CVA	2 620 €		

C. Auswahl einer Kochfeldergänzung an Position 3, links des Hauptkochfeldes.

Ref.	Preis	Ref.	Preis
Edelstahlarbeitsplatte <input type="checkbox"/>		2 Gasbrenner - 4 kW <i>Ausschließlich neben Gas-Kochfeld LG und LCF</i> <input type="checkbox"/> LAG 024 R	910 €
		2 Induktionskochzonen <input type="checkbox"/> LAE 020 I <i>Ausschließlich neben Elektro-Kochfeld (LVTR und LVI) möglich</i>	1 660 €
		2 Gasbrenner - 3 kW <i>Ausschließlich neben Gas-Kochfeld LG und LCF</i> <input type="checkbox"/> LAG 020 R	865 €
		2 Zonen Cerankochfeld <input type="checkbox"/> LAE 020 VTR <i>Ausschließlich neben Elektro-Kochfeld (LVTR und LVI) möglich</i>	1 210 €

D. Auswahl einer Kochfeldergänzung an Position 4, rechts des Hauptkochfeldes.

Ref.	Preis	Ref.	Preis	Ref.	Preis
Edelstahlarbeitsplatte <input type="checkbox"/>		2 Gasbrenner - 4 kW <i>Ausschließlich neben Gas-Kochfeld LG und LCF</i>	<input type="checkbox"/> LAG 024 R 910 €	2 Induktionskochzonen <input type="checkbox"/>	LAE 020 I 1 660 € <i>Ausschließlich neben Elektro-Kochfeld (LVTR und LVI) möglich</i>
2 Gasbrenner - 3 kW <input type="checkbox"/> <i>Ausschließlich neben Gas-Kochfeld LG und LCF</i>	LAG 020 R 865 €	1 Gasbrenner - 5 kW <i>Ausschließlich neben Gas-Kochfeld LG und LCF</i>	<input type="checkbox"/> LAG 010 UR 830 €	2 Zonen Cerankochfeld <input type="checkbox"/>	LAE 020 VTR 1 210 € <i>Ausschließlich neben Elektro-Kochfeld (LVTR und LVI) möglich</i>
		Plancha/Teppan Yaki - 2.2 kW	<input type="checkbox"/> LAE 010 TPK 1 890 €		

E. Auswahl einer Kochfeldergänzung an Position 5, rechts des Hauptkochfeldes.

Ref.	Preis	Ref.	Preis	Ref.	Preis
Edelstahlarbeitsplatte <input type="checkbox"/>		Plancha/Teppan Yaki - 2.2 kW	<input type="checkbox"/> LAE 010 TPK 1 890 €	2 Induktionskochzonen <input type="checkbox"/>	LAE 020 I 1 660 €
1 Gasbrenner - 5 kW <input type="checkbox"/>	LAG 010 UR 830 €	Elektrische Fritteuse 6 L - 3.3 kW	<input type="checkbox"/> LAE 413 FR 1 900 €	2 Zonen Cerankochfeld <input type="checkbox"/>	LAE 020 VTR 1 210 €
2 Gasbrenner - 3 kW <input type="checkbox"/>	LAG 020 R 865 €	Gasgrill - 4 kW	<input type="checkbox"/> LAG 010 CKG 2 190 €	Elektrogrill - 2.5 kW <input type="checkbox"/>	LAE 010 CKG 2 130 €
2 Gasbrenner - 4 kW <input type="checkbox"/>	LAG 024 R 910 €	Multifunktionskochmulde	<input type="checkbox"/> LAE 010 CVA 2 620 €		

F. Auswahl der Farbe, Bedienelemente und Gasart.

Farbe	Ref.	Preis	Endstücke	Ref.	Preis	Gasart/Spannung	Ref.	Preis
Schwarz	<input type="checkbox"/> Standard	-	Messing	<input type="checkbox"/> Standard	-	Flüssiggas	LPG	<input type="checkbox"/> -
Andere Farbe	<input type="checkbox"/> LSOC 2200	1 100 €	Verchromt glänzend	<input type="checkbox"/> LSF 2200 CR	380 €	Erdgas	NG	<input type="checkbox"/> -
Bezeichnung			Verchromt matt	<input type="checkbox"/> LSF 2200 CM	380 €	230 V Einphasig		<input type="checkbox"/> -
			Edelstahl-Design	<input type="checkbox"/> LSF 2200 S	380 €	400 V Dreiphasig + neutral		<input type="checkbox"/> -
			Vernickelt	<input type="checkbox"/> LSF 2200 N	380 €	2 X 400 V Dreiphasig + neutral		<input type="checkbox"/> 130 €

“Modern”

KOCHTISCHE

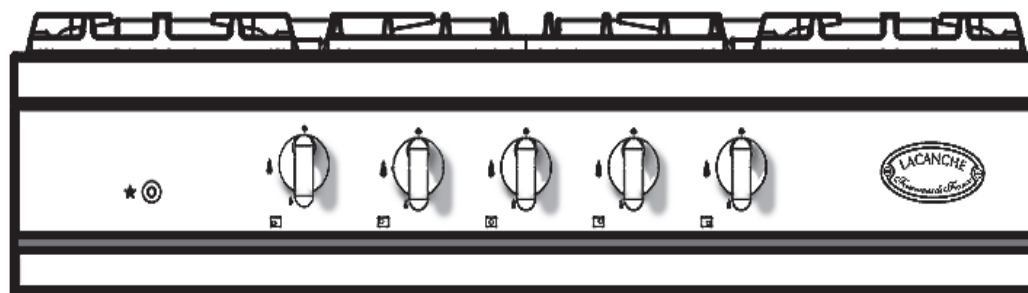

LMS 730/LMS 740

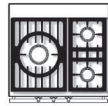
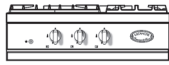

3-Flammig
(LMSG)

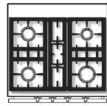

4-Flammig
(LMSG)

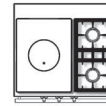

Tradition
(LMSCF)

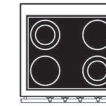

4-Zonen Cerankochfeld
(LMSVTR)

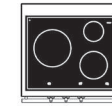

3-Induktionskochzonen
(LMSVI)

A. Auswahl des Hauptkochfeldes.

Ref.	Preis	Ref.	Preis	Ref.	Preis	Ref.	Preis	Ref.	Preis
<input type="checkbox"/> LMSG 730	3 300 €	<input type="checkbox"/> LMSG 740	3 565 €	<input type="checkbox"/> LMSCF 730	3 450 €	<input type="checkbox"/> LMSVTR 740	3 900 €	<input type="checkbox"/> LMSVI 730	4 460 €

B. Auswahl der Farbe, Bedienelemente und Gasart.

Farbe	Ref.	Preis
Edelstahl		-

Endstücke	Ref.	Preis
Verchromt glänzend	<input type="checkbox"/> LMSF 700 CR	-
Edelstahl-Design	<input type="checkbox"/> LMSF 700 S	-

Gasart/Spannung	Ref.	Preis
Flüssiggas	LPG	<input type="checkbox"/> -
Erdgas	NG	<input type="checkbox"/> -
230 V Einphasig		<input type="checkbox"/> -
400 V Dreiphasig + neutral		<input type="checkbox"/> -
2 X 400 V Dreiphasig + neutral		<input type="checkbox"/> 130 €

LMS 960

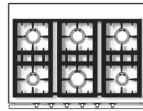
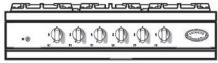

6-Flammig
(LMSG)

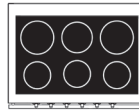

6-Induktionskochzonen
(LMSVI)

A. Auswahl des Hauptkochfeldes.

Ref.	Preis	Ref.	Preis
<input type="checkbox"/> LMSG 960	4 255 €	<input type="checkbox"/> LMSVI 960	5 180 €

B. Auswahl der Farbe, Bedienelemente und Gasart.

Farbe	Ref.	Preis
Edelstahl		-

Endstücke	Ref.	Preis
Verchromt glänzend	<input type="checkbox"/> LMSF 900 CR	-
Edelstahl-Design	<input type="checkbox"/> LMSF 900 S	-

Gasart/Spannung	Ref.	Preis
Flüssiggas	LPG	<input type="checkbox"/> -
Erdgas	NG	<input type="checkbox"/> -
230 V Einphasig		<input type="checkbox"/> -
400 V Dreiphasig + neutral		<input type="checkbox"/> -
2 X 400 V Dreiphasig + neutral		<input type="checkbox"/> 130 €

LMS 1050

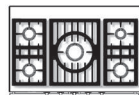

5-Flammig
(LMSG)

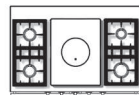

Tradition
(LMSCF)

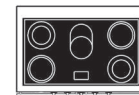

5-Zonen Cerankochfeld
(LMSVTR)

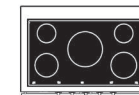

5-Induktionskochzonen
(LMSVI)

A. Auswahl des Hauptkochfeldes.

Ref.	Preis	Ref.	Preis	Ref.	Preis	Ref.	Preis
<input type="checkbox"/> LMSG 1050	3 900 €	<input type="checkbox"/> LMSCF 1050	4 070 €	<input type="checkbox"/> LMSVTR 1050	4 840 €	<input type="checkbox"/> LMSVI 1050	5 990 €

B. Auswahl der Farbe, Bedienelemente und Gasart.

Farbe	Ref.	Preis
Edelstahl		-

Endstücke	Ref.	Preis
Verchromt glänzend	<input type="checkbox"/> LMSF 1000 CR	-
Edelstahl-Design	<input type="checkbox"/> LMSF 1000 S	-

Gasart/Spannung	Ref.	Preis
Flüssiggas	LPG <input type="checkbox"/>	-
Erdgas	NG <input type="checkbox"/>	-
230 V Einphasig	<input type="checkbox"/>	-
400 V Dreiphasig + neutral	<input type="checkbox"/>	-
2 X 400 V Dreiphasig + neutral	<input type="checkbox"/>	130 €

LMS 1130-G / LMS 1140-G

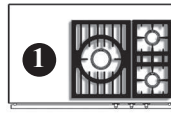
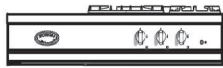

3-Flammig
(LMSG)

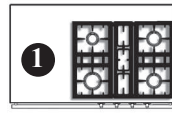

4-Flammig
(LMSG)

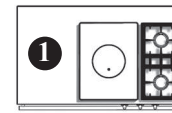

Tradition
(LMSCF)

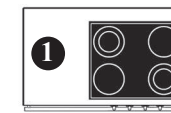

4-Zonen Cerankochfeld
(LMSVTR)

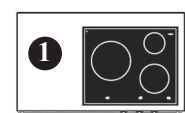

3-Induktionskochzonen
(LMSVI)

A. Auswahl des Hauptkochfeldes.

Ref.	Preis	Ref.	Preis	Ref.	Preis	Ref.	Preis	Ref.	Preis
<input type="checkbox"/> LMSG 1130-G	4 820 €	<input type="checkbox"/> LMSG 1140-G	5 000 €	<input type="checkbox"/> LMSCF 1130-G	5 080 €	<input type="checkbox"/> LMSVTR 1140-G	5 450 €	<input type="checkbox"/> LMSVI 1130-G	5 870 €

B. Auswahl einer Kochfeldergänzung an Position 1, links des Hauptkochfeldes.

Ref.	Preis	Ref.	Preis	Ref.	Preis			
Edelstahlarbeitsplatte <input type="checkbox"/>		Plancha/Teppan Yaki - 2.2 kW <input type="checkbox"/>	LAE 010 TPK	1 890 €	2 Induktionskochzonen <input type="checkbox"/>	LAE 020 I	1 660 €	
1 Gasbrenner - 5 kW <input type="checkbox"/>	LAG 010 UR	830 €	Elektrische Fritteuse 6 L - 3.3 kW <input type="checkbox"/>	LAE 413 FR	1 900 €	<i>Montage neben dem 5 kW Brenner und der Glühplatte nicht möglich</i>		
2 Gasbrenner - 3 kW <input type="checkbox"/>	LAG 020 R	865 €	Gasgrill - 4 kW <input type="checkbox"/>	LAG 010 CKG	2 190 €	2 Zonen Cerankochfeld <input type="checkbox"/>	LAE 020 VTR	1 210 €
2 Gasbrenner - 4 kW <input type="checkbox"/>	LAG 024 R	910 €	Multifunktionskochmulde <input type="checkbox"/>	LAE 010 CVA	2 620 €	<i>Montage neben dem 5 kW Brenner und der Glühplatte nicht möglich</i>		
						Elektrogrill - 2.5 kW <input type="checkbox"/>	LAE 010 CKG	2 130 €

C. Auswahl der Farbe, Bedienelemente und Gasart.

Farbe	Ref.	Preis
Edelstahl		-

Endstücke	Ref.	Preis
Verchromt glänzend	<input type="checkbox"/> LMSF 1100 CR	-
Edelstahl-Design	<input type="checkbox"/> LMSF 1100 S	-

Gasart/Spannung	Ref.	Preis
Flüssiggas	LPG	<input type="checkbox"/> -
Erdgas	NG	<input type="checkbox"/> -
230 V Einphasig		<input type="checkbox"/> -
400 V Dreiphasig + neutral		<input type="checkbox"/> -
2 X 400 V Dreiphasig + neutral		<input type="checkbox"/> 130 €

LMS 1130-D / LMS 1140-D



3-Flammig
(LMSG)



4-Flammig
(LMSG)

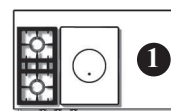

Tradition
(LMSCF)

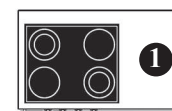

4-Zonen Cerankochfeld
(LMSVTR)

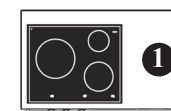

3-Induktionskochzonen
(LMSVI)

A. Auswahl des Hauptkochfeldes.

Ref.	Preis	Ref.	Preis	Ref.	Preis	Ref.	Preis	Ref.	Preis
<input type="checkbox"/> LMSG 1130-D	4 820 €	<input type="checkbox"/> LMSG 1140-D	5 000 €	<input type="checkbox"/> LMSCF 1130-D	5 080 €	<input type="checkbox"/> LMSVTR 1140-D	5 450 €	<input type="checkbox"/> LMSVI 1130-D	5 870 €

B. Auswahl einer Kochfeldergänzung an Position 1, rechts des Hauptkochfeldes.

	Ref.	Preis		Ref.	Preis		Ref.	Preis
Edelstahlarbeitsplatte	<input type="checkbox"/>		Plancha/Teppan Yaki - 2.2 kW	<input type="checkbox"/> LAE 010 TPK	1 890 €	2 Induktionskochzonen	<input type="checkbox"/> LAE 020 I	1 660 €
1 Gasbrenner - 5 kW	<input type="checkbox"/> LAG 010 UR	830 €	Elektrische Fritteuse 6 L - 3.3 kW	<input type="checkbox"/> LAE 413 FR	1 900 €	<i>Montage neben dem 5 kW Brenner und der Glühplatte nicht möglich</i>		
2 Gasbrenner - 3 kW	<input type="checkbox"/> LAG 020 R	865 €	Gasgrill - 4 kW	<input type="checkbox"/> LAG 010 CKG	2 190 €	2 Zonen Cerankochfeld	<input type="checkbox"/> LAE 020 VTR	1 210 €
2 Gasbrenner - 4 kW	<input type="checkbox"/> LAG 024 R	910 €	Multifunktionskochmulde	<input type="checkbox"/> LAE 010 CVA	2 620 €	<i>Montage neben dem 5 kW Brenner und der Glühplatte nicht möglich</i>		
						Elektrogrill - 2.5 kW	<input type="checkbox"/> LAE 010 CKG	2 130 €

C. Auswahl der Farbe, Bedienelemente und Gasart.

Farbe	Ref.	Preis
Edelstahl		-

Endstücke	Ref.	Preis
Verchromt glänzend	<input type="checkbox"/> LMSF 1100 CR	-
Edelstahl-Design	<input type="checkbox"/> LMSF 1100 S	-

Gasart/Spannung	Ref.	Preis
Flüssiggas	LPG	<input type="checkbox"/> -
Erdgas	NG	<input type="checkbox"/> -
230 V Einphasig		<input type="checkbox"/> -
400 V Dreiphasig + neutral		<input type="checkbox"/> -
2 X 400 V Dreiphasig + neutral		<input type="checkbox"/> 130 €

LMS 1210 / LMS 1220

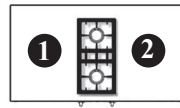
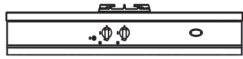

2-Flammig
(LMSG)

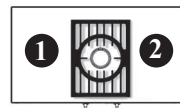

1-Flammig
(LMSG)

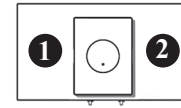

Tradition
(LMSCF)

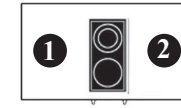

2 Zonen Cerankochfeld
(LMSVTR)

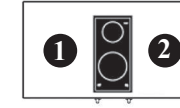

2 Induktionskochzonen
(LMSVI)

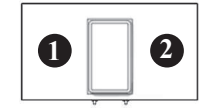

Plancha/Teppan Yaki
(LMSTPK)

A. Auswahl des Hauptkochfeldes.

Ref.	Preis	Ref.	Preis	Ref.	Preis	Ref.	Preis	Ref.	Preis	Ref.	Preis
<input type="checkbox"/> LMSG 1220	4 090 €	<input type="checkbox"/> LMSG 1210	4 120 €	<input type="checkbox"/> LMSCF 1210	4 370 €	<input type="checkbox"/> LMSVTR 1220	5 175 €	<input type="checkbox"/> LMSVI 1220	4 600 €	<input type="checkbox"/> LMSTPK1210	5 060 €

B. Auswahl einer Kochfeldergänzung an Position ①, links des Hauptkochfeldes.

Ref.	Preis	Ref.	Preis	Ref.	Preis			
Edelstahlarbeitsplatte <input type="checkbox"/>		Plancha/Teppan Yaki - 2.2 kW <input type="checkbox"/>	LAE 010 TPK	1 890 €	2 Induktionskochzonen <input type="checkbox"/>	LAE 020 I	1 660 €	
1 Gasbrenner - 5 kW <input type="checkbox"/>	LAG 010 UR	830 €	Elektrische Fritteuse 6 L - 3.3 kW <input type="checkbox"/>	LAE 413 FR	1 900 €	2 Zonen Cerankochfeld <input type="checkbox"/>	LAE 020 VTR	1 210 €
2 Gasbrenner - 3 kW <input type="checkbox"/>	LAG 020 R	865 €	Gasgrill - 4 kW <input type="checkbox"/>	LAG 010 CKG	2 190 €	Elektrogrill - 2.5 kW <input type="checkbox"/>	LAE 010 CKG	2 130 €
2 Gasbrenner - 4 kW <input type="checkbox"/>	LAG 024 R	910 €	Multifunktionskochmulde <input type="checkbox"/>	LAE 010 CVA	2 620 €			

C. Auswahl einer Kochfeldergänzung an Position ②, rechts des Hauptkochfeldes.

Ref.	Preis	Ref.	Preis	Ref.	Preis			
Edelstahlarbeitsplatte <input type="checkbox"/>		Plancha/Teppan Yaki - 2.2 kW <input type="checkbox"/>	LAE 010 TPK	1 890 €	2 Induktionskochzonen <input type="checkbox"/>	LAE 020 I	1 660 €	
1 Gasbrenner - 5 kW <input type="checkbox"/>	LAG 010 UR	830 €	Elektrische Fritteuse 6 L - 3.3 kW <input type="checkbox"/>	LAE 413 FR	1 900 €	2 Zonen Cerankochfeld <input type="checkbox"/>	LAE 020 VTR	1 210 €
2 Gasbrenner - 3 kW <input type="checkbox"/>	LAG 020 R	865 €	Gasgrill - 4 kW <input type="checkbox"/>	LAG 010 CKG	2 190 €	Elektrogrill - 2.5 kW <input type="checkbox"/>	LAE 010 CKG	2 130 €
2 Gasbrenner - 4 kW <input type="checkbox"/>	LAG 024 R	910 €	Multifunktionskochmulde <input type="checkbox"/>	LAE 010 CVA	2 620 €			

D. Auswahl der Farbe, Bedienelemente und Gasart.

Farbe	Ref.	Preis
Edelstahl		-

Endstücke	Ref.	Preis
Verchromt glänzend	<input type="checkbox"/> LMSF 1200 CR	-
Edelstahl-Design	<input type="checkbox"/> LMSF 1200 S	-

Gasart/Spannung	Ref.	Preis
Flüssiggas	LPG	<input type="checkbox"/> -
Erdgas	NG	<input type="checkbox"/> -
230 V Einphasig		<input type="checkbox"/> -
400 V Dreiphasig + neutral		<input type="checkbox"/> -
2 X 400 V Dreiphasig + neutral		<input type="checkbox"/> 130 €

LMS 1430 / LMS 1440

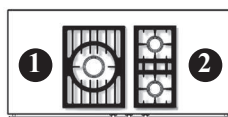
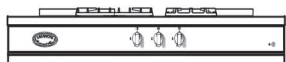

3-Flammig
(LMSG)

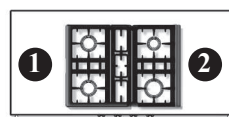

4-Flammig
(LMSG)

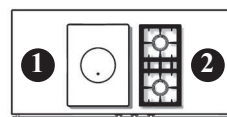

Tradition
(LMSCF)

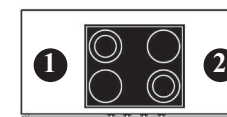

4-Zonen Cerankochfeld
(LMSVTR)

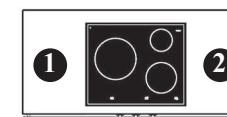

3-Induktionskochzonen
(LMSVI)

A. Auswahl des Hauptkochfeldes.

Ref.	Preis	Ref.	Preis	Ref.	Preis	Ref.	Preis	Ref.	Preis
<input type="checkbox"/> LMSG 1430	5 175 €	<input type="checkbox"/> LMSG 1440	5 400 €	<input type="checkbox"/> LMSCF 1430	5 480 €	<input type="checkbox"/> LMSVTR 1440	5 810 €	<input type="checkbox"/> LMSVI 1430	6 510 €

B. Auswahl einer Kochfeldergänzung an Position 1, links des Hauptkochfeldes.

Ref.	Preis	Ref.	Preis	Ref.	Preis
Edelstahlarbeitsplatte <input type="checkbox"/>		2 Gasbrenner - 3 kW <input type="checkbox"/>	865 €	2 Induktionskochzonen <input type="checkbox"/>	1 660 €
2 Gasbrenner - 4 kW <input type="checkbox"/>	910 €	<i>Ausschließlich neben Gas-Kochfeld (LMG und LMCF) möglich</i>		<i>Ausschließlich neben Elektro-Kochfeld (LMVTR und LMVI) möglich</i>	
<i>Ausschließlich neben Gas-Kochfeld (LMG und LMCF) möglich</i>		LAG 020 R		LAE 020 I	
				2 Zonen Cerankochfeld <input type="checkbox"/>	1 210 €
				<i>Ausschließlich neben Elektro-Kochfeld (LMVTR und LMVI) möglich</i>	
				LAE 020 VTR	

C. Auswahl einer Kochfeldergänzung an Position 2, rechts des Hauptkochfeldes.

Ref.	Preis	Ref.	Preis	Ref.	Preis
Edelstahlarbeitsplatte <input type="checkbox"/>		2 Gasbrenner - 3 kW <input type="checkbox"/>	865 €	2 Induktionskochzonen <input type="checkbox"/>	1 660 €
2 Gasbrenner - 4 kW <input type="checkbox"/>	910 €	<i>Ausschließlich neben Gas-Kochfeld (LMG und LMCF) möglich</i>		<i>Ausschließlich neben Elektro-Kochfeld (LMVTR und LMVI) möglich</i>	
<i>Ausschließlich neben Gas-Kochfeld (LMG und LMCF) möglich</i>		LAG 020 R		LAE 020 I	
				2 Zonen Cerankochfeld <input type="checkbox"/>	1 210 €
				<i>Ausschließlich neben Elektro-Kochfeld (LMVTR und LMVI) möglich</i>	
				LAE 020 VTR	

D. Auswahl der Farbe, Bedienelemente und Gasart.

Farbe	Ref.	Preis
Edelstahl		-

Endstücke	Ref.	Preis
Verchromt glänzend	<input type="checkbox"/> LMSF 1400 CR	-
Edelstahl-Design	<input type="checkbox"/> LMSF 1400 S	-

Gasart/Spannung	Ref.	Preis
Flüssiggas	LPG	<input type="checkbox"/>
Erdgas	NG	<input type="checkbox"/> -
230 V Einphasig		<input type="checkbox"/> -
400 V Dreiphasig + neutral		<input type="checkbox"/> -
2 X 400 V Dreiphasig + neutral		<input type="checkbox"/> 130 €

LMS 1450-G

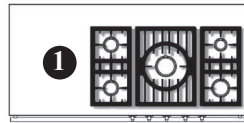
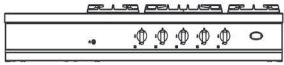

5-Flammig
(LMSG)

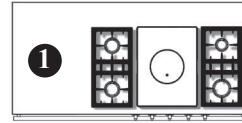

Tradition
(LMSCF)

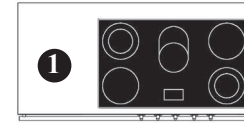

5-Zonen Cerankochfeld
(LMSVTR)

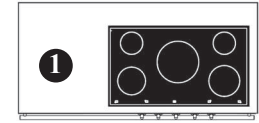

5-Induktionskochzonen
(LMSVI)

A. Auswahl des Hauptkochfeldes.

Ref.	Preis	Ref.	Preis	Ref.	Preis	Ref.	Preis
<input type="checkbox"/> LMSG 1450-G	5 750 €	<input type="checkbox"/> LMSCF 1450-G	6 030 €	<input type="checkbox"/> LMSVTR -1450-G	6 785 €	<input type="checkbox"/> LMSVI 1450-G	7 820 €

B. Auswahl einer Kochfeldergänzung an Position ①, links des Hauptkochfeldes.

Ref.	Preis	Ref.	Preis	Ref.	Preis
Edelstahlarbeitsplatte <input type="checkbox"/>		Plancha/Teppan Yaki - 2.2 kW <input type="checkbox"/>	LAE 010 TPK 1 890 €	2 Induktionskochzonen <input type="checkbox"/>	LAE 020 I 1 660 €
1 Gasbrenner - 5 kW <input type="checkbox"/>	LAG 010 UR 830 €	Elektrische Fritteuse 6 L - 3.3 kW <input type="checkbox"/>	LAE 413 FR 1 900 €	2 Zonen Cerankochfeld <input type="checkbox"/>	LAE 020 VTR 1 210 €
2 Gasbrenner - 3 kW <input type="checkbox"/>	LAG 020 R 865 €	Gasgrill - 4 kW <input type="checkbox"/>	LAG 010 CKG 2 190 €	Elektrogrill - 2.5 kW <input type="checkbox"/>	LAE 010 CKG 2 130 €
2 Gasbrenner - 4 kW <input type="checkbox"/>	LAG 024 R 910 €	Multifunktionskochmulde <input type="checkbox"/>	LAE 010 CVA 2 620 €		

C. Auswahl der Farbe, Bedienelemente und Gasart.

Farbe	Ref.	Preis
Edelstahl		-

Endstücke	Ref.	Preis
Verchromt glänzend	<input type="checkbox"/> LMSF 1400 CR	-
Edelstahl-Design	<input type="checkbox"/> LMSF 1400 S	-

Gasart/Spannung	Ref.	Preis
Flüssiggas	LPG <input type="checkbox"/>	-
Erdgas	NG <input type="checkbox"/>	-
230 V Einphasig	<input type="checkbox"/>	-
400 V Dreiphasig + neutral	<input type="checkbox"/>	-
2 X 400 V Dreiphasig + neutral	<input type="checkbox"/>	130 €

LMS 1450-D

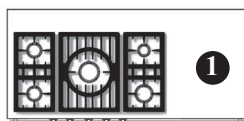

5-Flammig
(LMSG)

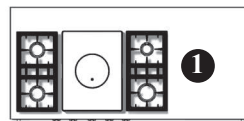

Tradition
(LMSCF)

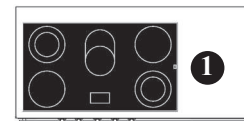

5-Zonen Cerankochfeld
(LMSVTR)

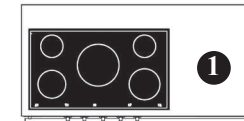

5-Induktionskochzonen
(LMSVI)

A. Auswahl des Hauptkochfeldes.

Ref.	Preis	Ref.	Preis	Ref.	Preis	Ref.	Preis
<input type="checkbox"/> LMSG 1450-D	5 750 €	<input type="checkbox"/> LMSCF 1450-D	6 030 €	<input type="checkbox"/> LMSVTR 1450-D	6 785 €	<input type="checkbox"/> LMSVI 1450-D	7 820 €

B. Auswahl einer Kochfeldergänzung an Position 1, rechts des Hauptkochfeldes.

Ref.	Preis	Ref.	Preis	Ref.	Preis
Edelstahlarbeitsplatte <input type="checkbox"/>		Plancha/Teppan Yaki - 2.2 kW <input type="checkbox"/>	LAE 010 TPK 1 890 €	2 Induktionskochzonen <input type="checkbox"/>	LAE 020 I 1 660 €
1 Gasbrenner - 5 kW <input type="checkbox"/>	LAG 010 UR 830 €	Elektrische Fritteuse 6 L - 3.3 kW <input type="checkbox"/>	LAE 413 FR 1 900 €	2 Zonen Cerankochfeld <input type="checkbox"/>	LAE 020 VTR 1 210 €
2 Gasbrenner - 3 kW <input type="checkbox"/>	LAG 020 R 865 €	Gasgrill - 4 kW <input type="checkbox"/>	LAG 010 CKG 2 190 €	Elektrogrill - 2.5 kW <input type="checkbox"/>	LAE 010 CKG 2 130 €
2 Gasbrenner - 4 kW <input type="checkbox"/>	LAG 024 R 910 €	Multifunktionskochmulde <input type="checkbox"/>	LAE 010 CVA 2 620 €		

C. Auswahl der Farbe, Bedienelemente und Gasart.

Farbe	Ref.	Preis
Edelstahl		-

Endstücke	Ref.	Preis
Verchromt glänzend	<input type="checkbox"/> LMSF 1400 CR	-
Edelstahl-Design	<input type="checkbox"/> LMSF 1400 S	-

Gasart/Spannung	Ref.	Preis
Flüssiggas	LPG <input type="checkbox"/>	-
Erdgas	NG <input type="checkbox"/>	-
230 V Einphasig	<input type="checkbox"/>	-
400 V Dreiphasig + neutral	<input type="checkbox"/>	-
2 X 400 V Dreiphasig + neutral	<input type="checkbox"/>	130 €

LMS 1530 / LMS 1540

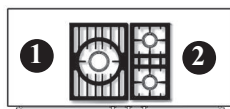
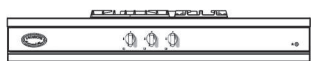

3-Flammig
(LMSG)



4-Flammig
(LMSG)

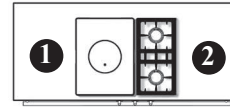

Tradition
(LMSCF)

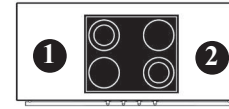

4-Zonen Cerankochfeld
(LMSVTR)

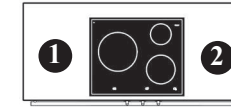

3-Induktionskochzonen
(LMSVI)

A. Auswahl des Hauptkochfeldes.

Ref.	Preis	Ref.	Preis	Ref.	Preis	Ref.	Preis	Ref.	Preis
<input type="checkbox"/> LMSG 1530	5 600 €	<input type="checkbox"/> LMSG 1540	5 800 €	<input type="checkbox"/> LMSCF 1530	5 900 €	<input type="checkbox"/> LMSVTR 1540	6 230 €	<input type="checkbox"/> LMSVI 1530	7 000 €

B. Auswahl einer Kochfeldergänzung an Position 1, links des Hauptkochfeldes.

Ref.	Preis	Ref.	Preis	Ref.	Preis
Edelstahlarbeitsplatte <input type="checkbox"/>		Plancha/Teppan Yaki - 2.2 kW <input type="checkbox"/> LAE 010 TPK	1 890 €	2 Induktionskochzonen <input type="checkbox"/> LAE 020 I	1 660 €
1 Gasbrenner - 5 kW <input type="checkbox"/> LAG 010 UR	830 €	Elektrische Fritteuse 6 L - 3.3 kW <input type="checkbox"/> LAE 413 FR	1 900 €	2 Zonen Cerankochfeld <input type="checkbox"/> LAE 020 VTR	1 210 €
2 Gasbrenner - 3 kW <input type="checkbox"/> LAG 020 R	865 €	Gasgrill - 4 kW <input type="checkbox"/> LAG 010 CKG	2 190 €	Elektrogrill - 2.5 kW <input type="checkbox"/> LAE 010 CKG	2 130 €
2 Gasbrenner - 4 kW <input type="checkbox"/> LAG 024 R	910 €	Multifunktionskochmulde <input type="checkbox"/> LAE 010 CVA	2 620 €		

C. Auswahl einer Kochfeldergänzung an Position 2, rechts des Hauptkochfeldes.

Ref.	Preis	Ref.	Preis	Ref.	Preis
Edelstahlarbeitsplatte <input type="checkbox"/>		Plancha/Teppan Yaki - 2.2 kW <input type="checkbox"/> LAE 010 TPK	1 890 €	2 Induktionskochzonen <input type="checkbox"/> LAE 020 I	1 660 €
1 Gasbrenner - 5 kW <input type="checkbox"/> LAG 010 UR	830 €	Elektrische Fritteuse 6 L - 3.3 kW <input type="checkbox"/> LAE 413 FR	1 900 €	2 Zonen Cerankochfeld <input type="checkbox"/> LAE 020 VTR	1 210 €
2 Gasbrenner - 3 kW <input type="checkbox"/> LAG 020 R	865 €	Gasgrill - 4 kW <input type="checkbox"/> LAG 010 CKG	2 190 €	Elektrogrill - 2.5 kW <input type="checkbox"/> LAE 010 CKG	2 130 €
2 Gasbrenner - 4 kW <input type="checkbox"/> LAG 024 R	910 €	Multifunktionskochmulde <input type="checkbox"/> LAE 010 CVA	2 620 €		

D. Auswahl der Farbe, Bedienelemente und Gasart.

Farbe	Ref.	Preis
Edelstahl		-

Endstücke	Ref.	Preis
Verchromt glänzend	<input type="checkbox"/> LMSF 1500 CR	-
Edelstahl-Design	<input type="checkbox"/> LMSF 1500 S	-

Gasart/Spannung	Ref.	Preis
Flüssiggas	LPG	<input type="checkbox"/> -
Erdgas	NG	<input type="checkbox"/> -
230 V Einphasig		<input type="checkbox"/> -
400 V Dreiphasig + neutral		<input type="checkbox"/> -
2 X 400 V Dreiphasig + neutral		<input type="checkbox"/> 130 €

LMS 1830-G / LMS 1840-G

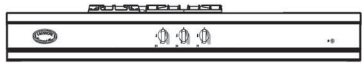

3-Flammig
(LMSG)

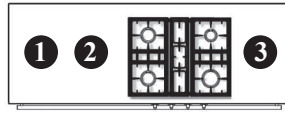

4-Flammig
(LMSG)

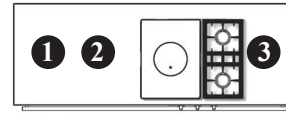

Tradition
(LMSCF)

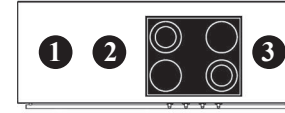

4-Zonen Cerankochfeld
(LMSVTR)

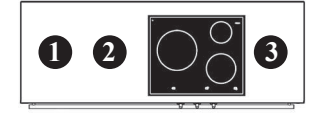

3-Induktionskochzonen
(LMSVI)

A. Auswahl des Hauptkochfeldes.

Ref.	Preis	Ref.	Preis	Ref.	Preis	Ref.	Preis	Ref.	Preis
<input type="checkbox"/> LMSG 1830-G	6 400 €	<input type="checkbox"/> LMSG 1840-G	6 600 €	<input type="checkbox"/> LMSCF 1830-G	6 800 €	<input type="checkbox"/> LMSVTR 1840-G	7 100 €	<input type="checkbox"/> LMSVI 1830-G	8 000 €

B. Auswahl einer Kochfeldergänzung an Position 1, links des Hauptkochfeldes.

Ref.	Preis	Ref.	Preis	Ref.	Preis			
Edelstahlarbeitsplatte <input type="checkbox"/>		Plancha/Teppan Yaki - 2.2 kW <input type="checkbox"/>	LAE 010 TPK	1 890 €	2 Induktionskochzonen <input type="checkbox"/>	LAE 020 I	1 660 €	
1 Gasbrenner - 5 kW <input type="checkbox"/>	LAG 010 UR	830 €	Elektrische Fritteuse 6 L - 3.3 kW <input type="checkbox"/>	LAE 413 FR	1 900 €	2 Zonen Cerankochfeld <input type="checkbox"/>	LAE 020 VTR	1 210 €
2 Gasbrenner - 3 kW <input type="checkbox"/>	LAG 020 R	865 €	Gasgrill - 4 kW <input type="checkbox"/>	LAG 010 CKG	2 190 €	Elektrogrill - 2.5 kW <input type="checkbox"/>	LAE 010 CKG	2 130 €
2 Gasbrenner - 4 kW <input type="checkbox"/>	LAG 024 R	910 €	Multifunktionskochmulde <input type="checkbox"/>	LAE 010 CVA	2 620 €			

C. Auswahl einer Kochfeldergänzung an Position 2, links des Hauptkochfeldes.

Ref.	Preis	Ref.	Preis				
Edelstahlarbeitsplatte <input type="checkbox"/>		2 Gasbrenner - 4 kW <i>Ausschließlich neben Gas-Kochfeld LMG und LMCF</i> <input type="checkbox"/>	LAG 024 R	910 €	2 Induktionskochzonen <input type="checkbox"/>	LAE 020 I	1 660 €
		2 Gasbrenner - 3 kW <i>Ausschließlich neben Gas-Kochfeld LMG und LMCF</i> <input type="checkbox"/>	LAG 020 R	865 €	2 Zonen Cerankochfeld <input type="checkbox"/>	LAE 020 VTR	1 210 €
					<i>Ausschließlich neben Elektro-Kochfeld (LMVTR und LMVI) möglich</i>		

D. Auswahl einer Kochfelderganzung an Position 3, rechts des Hauptkochfeldes.

Ref.	Preis	Ref.	Preis	Ref.	Preis
Edelstahlarbeitsplatte <input type="checkbox"/>		2 Gasbrenner - 4 kW <i>Ausschlielich neben Gas-Kochfeld LMG und LMCF</i>	<input type="checkbox"/> LAG 024 R 910 €	2 Induktionskochzonen <input type="checkbox"/>	LAE 020 I 1 660 € <i>Ausschlielich neben Elektro-Kochfeld (LMVTR und LMVI) mglich</i>
2 Gasbrenner - 3 kW <input type="checkbox"/> <i>Ausschlielich neben Gas-Kochfeld LMG und LMCF</i>	LAG 020 R 865 €	1 Gasbrenner - 5 kW <i>Ausschlielich neben Gas-Kochfeld LMG und LMCF</i>	<input type="checkbox"/> LAG 010 UR 830 €	2 Zonen Cerankochfeld <input type="checkbox"/>	LAE 020 VTR 1 210 € <i>Ausschlielich neben Elektro-Kochfeld (LMVTR und LMVI) mglich</i>
		Plancha/Teppan Yaki - 2.2 kW	<input type="checkbox"/> LAE 010 TPK 1 890 €		

E. Auswahl der Farbe, Bedienelemente und Gasart.

Farbe	Ref.	Preis
Edelstahl		-

Endstucke	Ref.	Preis
Verchromt glanzend	<input type="checkbox"/> LMSF 1800 CR	-
Edelstahl-Design	<input type="checkbox"/> LMSF 1800 S	-

Gasart/Spannung	Ref.	Preis
Flussiggas	LPG <input type="checkbox"/>	-
Erdgas	NG <input type="checkbox"/>	-
230 V Einphasig	<input type="checkbox"/>	-
400 V Dreiphasig + neutral	<input type="checkbox"/>	-
2 X 400 V Dreiphasig + neutral	<input type="checkbox"/>	130 €

LMS 1830-D /LMS 1840-D

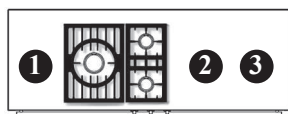
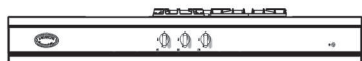

3-Flammig
(LMSG)

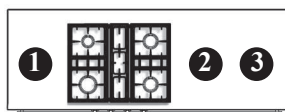

4-Flammig
(LMSG)

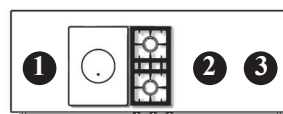

Tradition
(LMSCF)

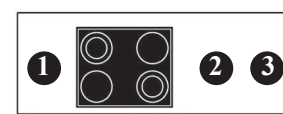

4-Zonen Cerankochfeld
(LMSVTR)

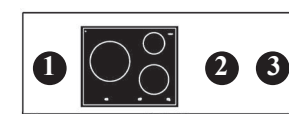

3-Induktionskochzonen
(LMSVI)

A. Auswahl des Hauptkochfeldes.

Ref.	Preis	Ref.	Preis	Ref.	Preis	Ref.	Preis	Ref.	Preis
<input type="checkbox"/> LMSG 1830-D	6 400 €	<input type="checkbox"/> LMSG 1840-D	6 600 €	<input type="checkbox"/> LMSCF 1830-D	6 800 €	<input type="checkbox"/> LMSVTR 1840-D	7 100 €	<input type="checkbox"/> LMSVI 1830-D	8 000 €

B. Auswahl einer Kochfeldergänzung an Position ③, rechts des Hauptkochfeldes.

Ref.	Preis	Ref.	Preis	Ref.	Preis
Edelstahlarbeitsplatte <input type="checkbox"/>		Plancha/Teppan Yaki - 2.2 kW <input type="checkbox"/>	LAE 010 TPK 1 890 €	2 Induktionskochzonen <input type="checkbox"/>	LAE 020 I 1 660 €
1 Gasbrenner - 5 kW <input type="checkbox"/>	LAG 010 UR 830 €	Elektrische Fritteuse 6 L - 3.3 kW <input type="checkbox"/>	LAE 413 FR 1 900 €	2 Zonen Cerankochfeld <input type="checkbox"/>	LAE 020 VTR 1 210 €
2 Gasbrenner - 3 kW <input type="checkbox"/>	LAG 020 R 865 €	Gasgrill - 4 kw <input type="checkbox"/>	LAG 010 CKG 2 190 €	Elektrogrill - 2.5 kW <input type="checkbox"/>	LAE 010 CKG 2 130 €
2 Gasbrenner - 4 kW <input type="checkbox"/>	LAG 024 R 910 €	Multifunktionskochmulde <input type="checkbox"/>	LAE 010 CVA 2 620 €		

C. Auswahl einer Kochfeldergänzung an Position ②, rechts des Hauptkochfeldes.

Ref.	Preis	Ref.	Preis
Edelstahlarbeitsplatte <input type="checkbox"/>		2 Gasbrenner - 4 kW <input type="checkbox"/>	LAG 024 R 910 €
		<i>Ausschließlich neben Gas-Kochfeld LMG und LMCF</i>	
		1 Gasbrenner- 5 kW <input type="checkbox"/>	LAG 010 UR 865 €
		<i>Ausschließlich neben Gas-Kochfeld LMG und LMCF</i>	
		Plancha/Teppan Yaki - 2.2 kW <input type="checkbox"/>	LAE 010 TPK 1 890 €
		2 Induktionskochzonen <input type="checkbox"/>	LAE 020 I 1 660 €
		<i>Ausschließlich neben Elektro-Kochfeld (LMVTR und LMVI) möglich</i>	
		2 Zonen Cerankochfeld <input type="checkbox"/>	LAE 020 VTR 1 210 €
		<i>Ausschließlich neben Elektro-Kochfeld (LMVTR und LMVI) möglich</i>	

D. Auswahl einer Kochfelderganzung an Position 1, links des Hauptkochfeldes.

Ref.	Preis	Ref.	Preis	Ref.	Preis
Edelstahlarbeitsplatte <input type="checkbox"/>		2 Gasbrenner - 4 kW <i>Ausschlielich neben Gas-Kochfeld LMG und LMCF</i>	<input type="checkbox"/> LAG 024 R 910 €	2 Induktionskochzonen <input type="checkbox"/>	LAE 020 I 1 660 €
2 Gasbrenner - 3 kW <input type="checkbox"/> <i>Ausschlielich neben Gas-Kochfeld LMG und LMCF</i>	LAG 020 R 865 €	1 Gasbrenner - 5 kW <i>Ausschlielich neben Gas-Kochfeld LMG und LMCF</i>	<input type="checkbox"/> LAG 010 UR 830 €	2 Zonen Cerankochfeld <input type="checkbox"/> <i>Ausschlielich neben Elektro-Kochfeld (LMVTR und LMVI) mglich</i>	LAE 020 VTR 1 210 €
		Plancha/Teppan Yaki - 2.2 kW	<input type="checkbox"/> LAE 010 TPK 1 890 €		

E. Auswahl der Farbe, Bedienelemente und Gasart.

Farbe	Ref.	Preis
Edelstahl		-

Endstucke	Ref.	Preis
Verchromt glanzend	<input type="checkbox"/> LMSF 1800 CR	-
Edelstahl-Design	<input type="checkbox"/> LMSF 1800 S	-

Gasart/Spannung	Ref.	Preis
Flussiggas	LPG <input type="checkbox"/>	-
Erdgas	NG <input type="checkbox"/>	-
230 V Einphasig	<input type="checkbox"/>	-
400 V Dreiphasig + neutral	<input type="checkbox"/>	-
2 X 400 V Dreiphasig + neutral	<input type="checkbox"/>	130 €

LMS 1850

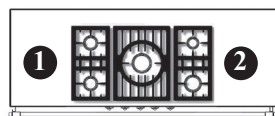
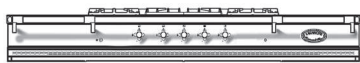

4-Flammig
(LMSG)

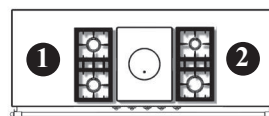

Tradition
(LMSCF)

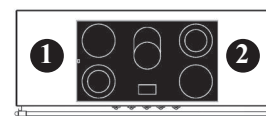

5-Zonen Cerankochfeld
(LMSVTR)

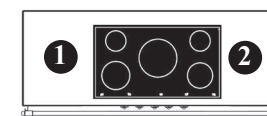

5-Induktionskochzonen
(LMSVI)

A. Auswahl des Hauptkochfeldes.

Ref.	Preis	Ref.	Preis	Ref.	Preis	Ref.	Preis
<input type="checkbox"/> LMSG 1850	6 700 €	<input type="checkbox"/> LMSCF 1850	7 000 €	<input type="checkbox"/> LMSVTR 1850	7 500 €	<input type="checkbox"/> LMSVI 1850	8 400 €

B. Auswahl einer Kochfeldergänzung an Position 1, links des Hauptkochfeldes.

Ref.	Preis	Ref.	Preis	Ref.	Preis
Edelstahlarbeitsplatte <input type="checkbox"/>		Plancha/Teppan Yaki - 2.2 kW <input type="checkbox"/>	LAE 010 TPK 1 890 €	2 Induktionskochzonen <input type="checkbox"/>	LAE 020 I 1 660 €
1 Gasbrenner - 5 kW <input type="checkbox"/>	LAG 010 UR 830 €	Elektrische Fritteuse 6 L - 3.3 kW <input type="checkbox"/>	LAE 413 FR 1 900 €	2 Zonen Cerankochfeld <input type="checkbox"/>	LAE 020 VTR 1 210 €
2 Gasbrenner - 3 kW <input type="checkbox"/>	LAG 020 R 865 €	Gasgrill - 4 kW <input type="checkbox"/>	LAG 010 CKG 2 190 €	Elektrogrill - 2.5 kW <input type="checkbox"/>	LAE 010 CKG 2 130 €
2 Gasbrenner - 4 kW <input type="checkbox"/>	LAG 024 R 910 €	Multifunktionskochmulde <input type="checkbox"/>	LAE 010 CVA 2 620 €		

C. Auswahl einer Kochfeldergänzung an Position 2, rechts des Hauptkochfeldes.

Ref.	Preis	Ref.	Preis	Ref.	Preis
Edelstahlarbeitsplatte <input type="checkbox"/>		Plancha/Teppan Yaki - 2.2 kW <input type="checkbox"/>	LAE 010 TPK 1 890 €	2 Induktionskochzonen <input type="checkbox"/>	LAE 020 I 1 660 €
1 Gasbrenner - 5 kW <input type="checkbox"/>	LAG 010 UR 830 €	Elektrische Fritteuse 6 L - 3.3 kW <input type="checkbox"/>	LAE 413 FR 1 900 €	2 Zonen Cerankochfeld <input type="checkbox"/>	LAE 020 VTR 1 210 €
2 Gasbrenner - 3 kW <input type="checkbox"/>	LAG 020 R 865 €	Gasgrill - 4 kW <input type="checkbox"/>	LAG 010 CKG 2 190 €	Elektrogrill - 2.5 kW <input type="checkbox"/>	LAE 010 CKG 2 130 €
2 Gasbrenner - 4 kW <input type="checkbox"/>	LAG 024 R 910 €	Multifunktionskochmulde <input type="checkbox"/>	LAE 010 CVA 2 620 €		

D. Auswahl der Farbe, Bedienelemente und Gasart.

Farbe	Ref.	Preis
Edelstahl		-

Endstücke	Ref.	Preis
Verchromt glänzend	<input type="checkbox"/> LMSF 1800 CR	-
Edelstahl-Design	<input type="checkbox"/> LMSF 1800 S	-

Gasart/Spannung	Ref.	Preis
Flüssiggas	LPG	<input type="checkbox"/> -
Erdgas	NG	<input type="checkbox"/> -
230 V Einphasig		<input type="checkbox"/> -
400 V Dreiphasig + neutral		<input type="checkbox"/> -
2 X 400 V Dreiphasig + neutral		<input type="checkbox"/> 130 €

LMS 2230 / LMS 2240

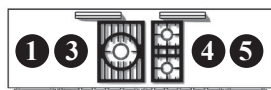

3-Flammig
(LMSG)

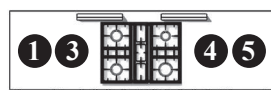

4-Flammig
(LMSG)

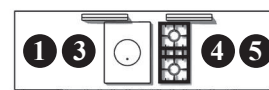

Tradition
(LMSCF)

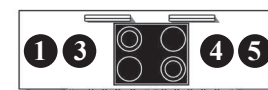

4-Zonen Cerankochfeld
(LMSVTR)

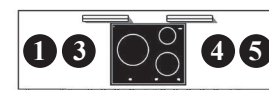

3-Induktionskochzonen
(LMSVI)

A. Auswahl des Hauptkochfeldes.

Ref.	Preis	Ref.	Preis	Ref.	Preis	Ref.	Preis	Ref.	Preis
<input type="checkbox"/> LMSG 2230	7 900 €	<input type="checkbox"/> LMSG 2240	8 100 €	<input type="checkbox"/> LMSCF 2230	8 200 €	<input type="checkbox"/> LMSVTR 2240	8 700 €	<input type="checkbox"/> LMSVI 2230	9 600 €

B. Auswahl einer Kochfeldergänzung an Position 1, links des Hauptkochfeldes.

Ref.	Preis	Ref.	Preis	Ref.	Preis
Edelstahlarbeitsplatte <input type="checkbox"/>		Plancha/Teppan Yaki - 2.2 kW <input type="checkbox"/> LAE 010 TPK	1 890 €	2 Induktionskochzonen <input type="checkbox"/> LAE 020 I	1 660 €
1 Gasbrenner - 5 kW <input type="checkbox"/> LAG 010 UR	830 €	Elektrische Fritteuse 6 L - 3.3 kW <input type="checkbox"/> LAE 413 FR	1 900 €	2 Zonen Cerankochfeld <input type="checkbox"/> LAE 020 VTR	1 210 €
2 Gasbrenner - 3 kW <input type="checkbox"/> LAG 020 R	865 €	Gasgrill - 4 kW <input type="checkbox"/> LAG 010 CKG	2 190 €	Elektrogrill - 2.5 kW <input type="checkbox"/> LAE 010 CKG	2 130 €
2 Gasbrenner - 4 kW <input type="checkbox"/> LAG 024 R	910 €	Multifunktionskochmulde <input type="checkbox"/> LAE 010 CVA	2 620 €		

C. Auswahl einer Kochfeldergänzung an Position 3, links des Hauptkochfeldes.

Ref.	Preis	Ref.	Preis
Edelstahlarbeitsplatte <input type="checkbox"/>		2 Gasbrenner - 4 kW <i>Ausschließlich neben Gas-Kochfeld LMG und LMCF</i> <input type="checkbox"/> LAG 024 R	910 €
		2 Induktionskochzonen <input type="checkbox"/> LAE 020 I	1 660 €
		<i>Ausschließlich neben Elektro-Kochfeld (LMVTR und LMVI) möglich</i>	
		2 Gasbrenner - 3 kW <i>Ausschließlich neben Gas-Kochfeld LMG und LMCF</i> <input type="checkbox"/> LAG 020 R	865 €
		2 Zonen Cerankochfeld <input type="checkbox"/> LAE 020 VTR	1 210 €
		<i>Ausschließlich neben Elektro-Kochfeld (LMVTR und LMVI) möglich</i>	

D. Auswahl einer Kochfeldergänzung an Position 4, rechts des Hauptkochfeldes.

Ref.	Preis	Ref.	Preis	Ref.	Preis
Edelstahlarbeitsplatte <input type="checkbox"/>		2 Gasbrenner - 4 kW <i>Ausschließlich neben Gas-Kochfeld LMG und LCF</i>	<input type="checkbox"/> LAG 024 R 910 €	2 Induktionskochzonen <input type="checkbox"/>	LAE 020 I 1 660 € <i>Ausschließlich neben Elektro-Kochfeld (LMVTR und LMVI) möglich</i>
2 Gasbrenner - 3 kW <input type="checkbox"/> <i>Ausschließlich neben Gas-Kochfeld LMG und LMCF</i>	LAG 020 R 865 €	1 Gasbrenner - 5 kW <i>Ausschließlich neben Gas-Kochfeld LMG und LMCF</i>	<input type="checkbox"/> LAG 010 UR 830 €	2 Zonen Cerankochfeld <input type="checkbox"/>	LAE 020 VTR 1 210 € <i>Ausschließlich neben Elektro-Kochfeld (LMVTR und LMVI) möglich</i>
		Plancha/Teppan Yaki - 2.2 kW	<input type="checkbox"/> LAE 010 TPK 1 890 €		

E. Auswahl einer Kochfeldergänzung an Position 5, rechts des Hauptkochfeldes.

Ref.	Preis	Ref.	Preis	Ref.	Preis
Edelstahlarbeitsplatte <input type="checkbox"/>		Plancha/Teppan Yaki - 2.2 kW	<input type="checkbox"/> LAE 010 TPK 1 890 €	2 Induktionskochzonen <input type="checkbox"/>	LAE 020 I 1 660 €
1 Gasbrenner - 5 kW <input type="checkbox"/>	LAG 010 UR 830 €	Elektrische Fritteuse 6 L - 3.3 kW	<input type="checkbox"/> LAE 413 FR 1 900 €	2 Zonen Cerankochfeld <input type="checkbox"/>	LAE 020 VTR 1 210 €
2 Gasbrenner - 3 kW <input type="checkbox"/>	LAG 020 R 865 €	Gasgrill - 4 kW	<input type="checkbox"/> LAG 010 CKG 2 190 €	Elektrogrill - 2.5 kW <input type="checkbox"/>	LAE 010 CKG 2 130 €
2 Gasbrenner - 4 kW <input type="checkbox"/>	LAG 024 R 910 €	Multifunktionskochmulde	<input type="checkbox"/> LAE 010 CVA 2 620 €		

F. Auswahl der Farbe, Bedienelemente und Gasart.

Farbe	Ref.	Preis
Edelstahl		-

Endstücke	Ref.	Preis
Verchromt glänzend	<input type="checkbox"/> LMSF 2200 CR	
Edelstahl-Design	<input type="checkbox"/> LMSF 2200 S	-

Gasart/Spannung	Ref.	Preis
Flüssiggas	LPG <input type="checkbox"/>	-
Erdgas	NG <input type="checkbox"/>	-
230 V Einphasig	<input type="checkbox"/>	-
400 V Dreiphasig + neutral	<input type="checkbox"/>	-
2 X 400 V Dreiphasig + neutral	<input type="checkbox"/>	130 €

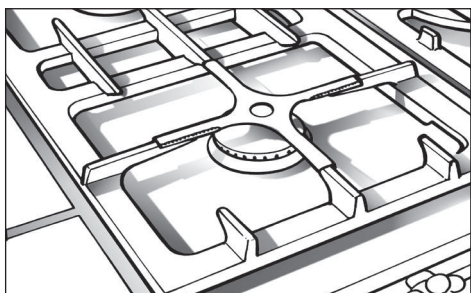

REDUZIERKREUZ

Passend für die 3- und 4-kW-Brenner. Einsatz in Verbindung mit kleinen Töpfen oder Pfannen (z.B. Blinis-Pfannen).

Ref.: LGR 40 €

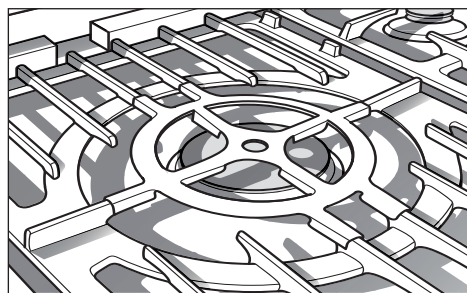

GROSSES REDUZIERKREUZ

Dieses Reduktionskreuz kann bei allen für kleine Pfannen verwendet werden. Es kann auch auf den Ring der Glühplatte gelegt werden.

Ref.: LGRC 60 €

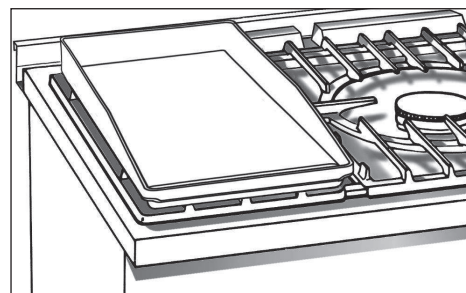

GLATTE GRILLPLATTE

Diese Platte aus emailliertem Gusseisen wird über zwei Starkbrenner auf den Rost gelegt und eignet sich ideal u.a. für Fisch, Eier und Fleischspieße. Durch unterschiedliche Einstellung der zwei Brenner kann die Hitze auf der großzügigen Arbeitsfläche (500 x 210 mm) abgestuft und dosiert werden.

Ref.: GSL 350 €

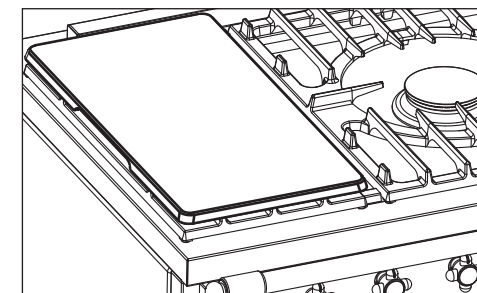

SIMMERPLATTE

Diese Platte wird auf einen der beiden Seitenroste gelegt. Durch unterschiedliche Einstellung der zwei Brenner kann die Hitze differenziert dosiert werden, um Gerichte besonders schonend zu garen oder warm zu halten. Maße: 510 x 260 mm.

Ref.: PML 250 €

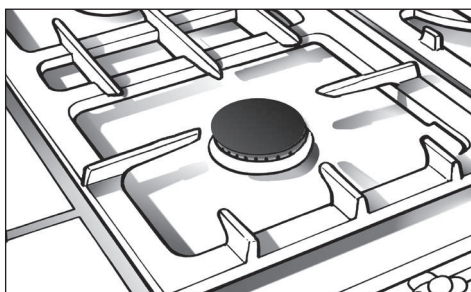

BRENNER ABDECKUNG

Ref.: LCB 150 24 €

Ref.: LCB 300 24 €

Ref.: LCB 400 24 €

Ref.: LCB 500 24 €

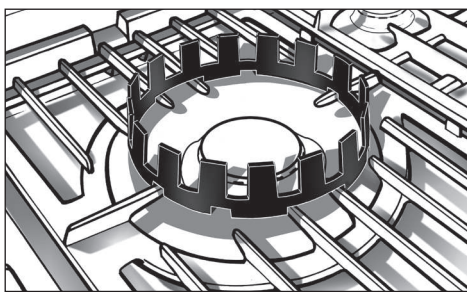

WOK-AUFSATZ

Dieser Aufsatz wird auf dem 5 kW Starkbrenner platziert, um den Einsatz von Wok-Pfannen und ähnlichen Kochutensilien zu ermöglichen.

Ref.: LWK 110 €

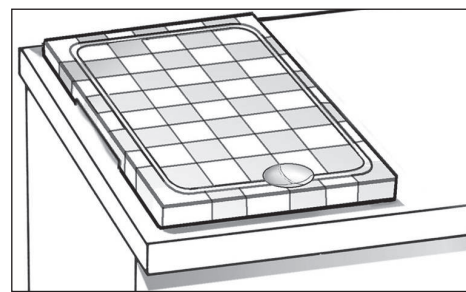

TRANCHIERBRETT AUS STYRNHOLZ

Dieses Brett kann ebenfalls über die Multifunktionskochmulde gelegt werden.

Ref.: LPB 350 €

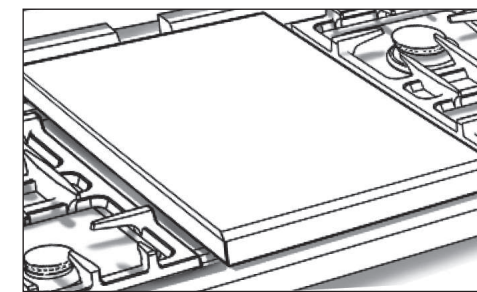

GLÜHPLATTEN ABDECKUNG

Diese Abdeckung aus Edelstahl macht es bei den Modellen in 'Tradition'-Ausführung möglich, den Glühplattenbereich als Arbeitsfläche zu benutzen.

Ref.: LCPC 290 €

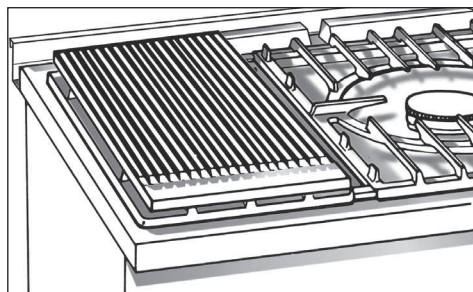

GRIDDLEPLATTE

Emaillierte Gusseisenplatte auf Gasbrennern.
Abmessungen: 510 x 260 mm.

Ref.: GRL 290 €

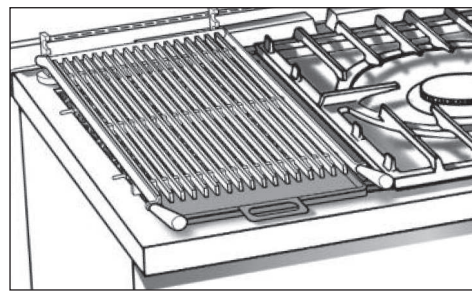

EDELSTAHLROST GASGRILL

Dieser Rost aus Edelstahl wird anstelle des beim Gas-Grill LAG 010 CKG serienmäßig gelieferten emaillierten Rostes verwendet. Er ermöglicht das Grillen direkt über den Lavasteinen.

Ref.: LCKG 350 €

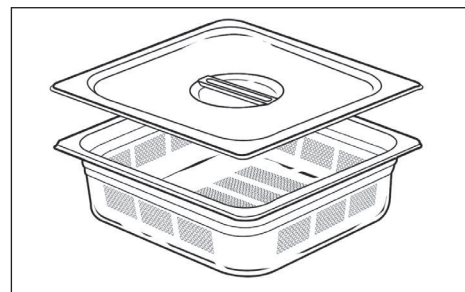

GELOCHETE GASTRO-BEHÄLTER MIT DECKEL

(auf das Dampfgaren abgestimmt)

GN 1/3 - H.100 - Maße: 325 x 176 mm
Ref.: BPGN 1/3 150 €

GN 2/3 - H.100 - Maße: 354 x 325 mm
Ref.: BPGN 2/3 220 €

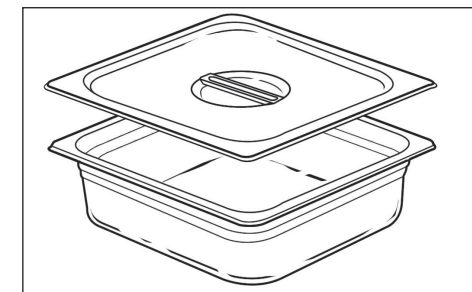

GASTRO-BEHÄLTER MIT DECKEL

(auf das Garen im Wasserbad abgestimmt)

GN 1/6 - H.100 - Maße: 176 x 162 mm
Ref.: BGN 1/6 80 €

GN 1/3 - H.100 - Maße: 325 x 176 mm
Ref.: BGN 1/3 110 €

GN 2/3 - H.100 - Maße: 354 x 325 mm
Ref.: BGN 2/3 145 €

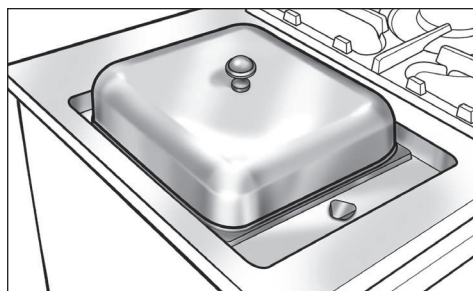

ABDECKUNG DER MULTIFUNKTIONS-KOCHMULDE

Die Verwendung dieses Deckels vergrößert die Verwendungsmöglichkeit des Multifunktionskochers.
(B.305 x T.335 x H.170 mm)

Ref.: LCVC 310 €

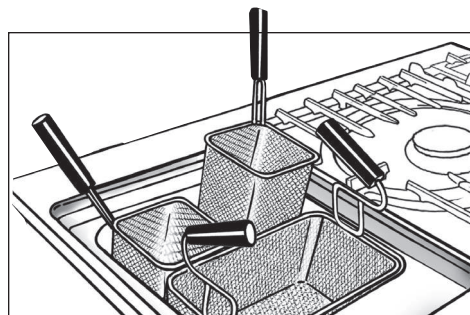

KORBEINSÄTZE FÜR MULTIFUNKTIONS-KOCHMULDE

Mit diesen Körben wird der Pasta- und Gemüsekocher erweitert. Die ergonomisch angeordneten Griffe erleichtern das Abtropfen des Gargutes. Die Körbe sind in drei Abmessungen erhältlich, so dass die gleichzeitige Zubereitung von unterschiedlichem Gargut möglich ist.

Ref.: LPP 2 260 €

Ref.: LPP 4 160 €

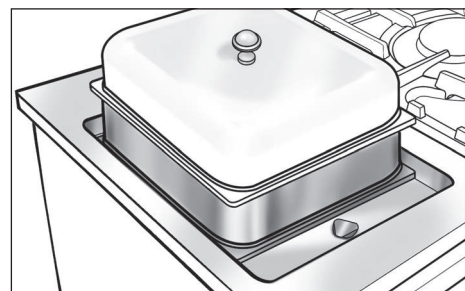

STAPELAUFASTZ FÜR MULTIFUNKTIONS-KOCHMULDE

Zur Erweiterung beim Dämpfen. Mit diesem Aufsatz können mehrere Gerichte gleichzeitig übereinander gegart werden.

Ref.: LFVC 310 €

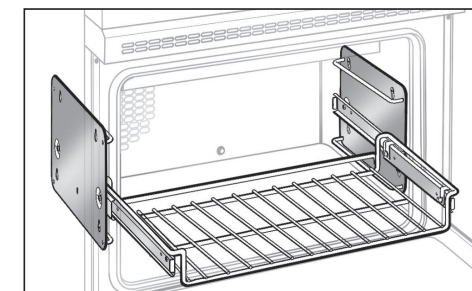

SET TELESKOPAUSZUG FÜR BACKOFEN

Ref.: LGT 400 460 €

Ref.: LGT 530 470 €

Ref.: LGT 880 530 €

ABSTANDHALTER

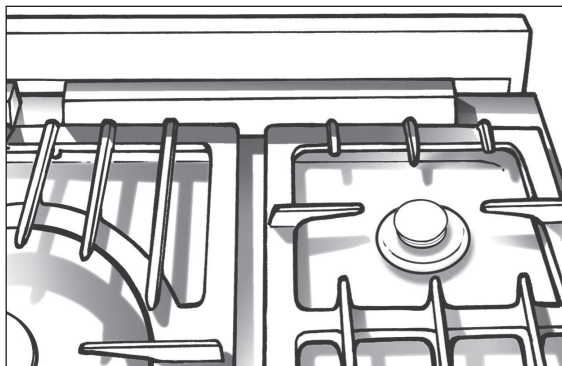

Der Abstandhalter gewährleistet einen Abstand von 50 mm zwischen Wand und Gerät. Die Gesamttiefe des Geräts (ohne Handlauf) beträgt dann 700 mm.

Der Abstandhalter schafft optimale hitzetechnische Rahmenbedingungen und ist besonders in Verbindung mit Gasbacköfen sehr empfehlenswert.

Er macht außerdem die Geräterückseite für Reinigungszwecke besser zugänglich.

Breite (mm)	Ref.		Preis
700	DSD 700	<input type="checkbox"/>	200 €
900	DSD 900	<input type="checkbox"/>	200 €
1000	DSD 1000	<input type="checkbox"/>	220 €
1100	DSD 1100	<input type="checkbox"/>	220 €
1400	DSD 1400	<input type="checkbox"/>	250 €
1500	DSD 1500	<input type="checkbox"/>	250 €
1800	DSD 1800	<input type="checkbox"/>	290 €
2200	DSD 2200	<input type="checkbox"/>	430 €

EDELSTAHL - RÜCKWAND MIT RELINGSTANGE

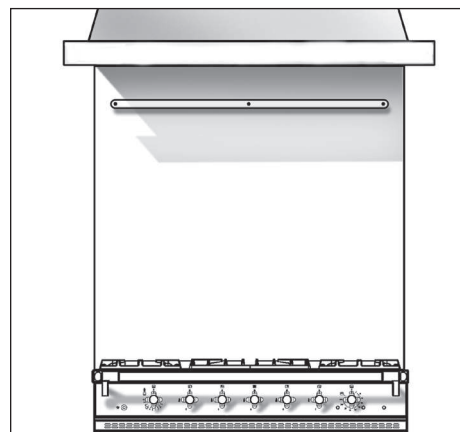
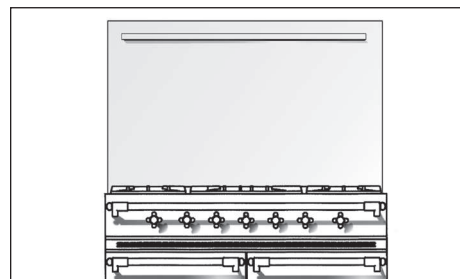

LCRD: Höhe 720 mm.

Breite (mm)	Ref.		Preis
700	LCRD 700	<input type="checkbox"/>	400 €
900	LCRD 900	<input type="checkbox"/>	440 €
1000	LCRD 1000	<input type="checkbox"/>	480 €
1100	LCRD 1100	<input type="checkbox"/>	510 €
1400	LCRD 1400	<input type="checkbox"/>	670 €
1500	LCRD 1500	<input type="checkbox"/>	740 €
1800	LCRD 1800	<input type="checkbox"/>	810 €
2200	LCRD 2200	<input type="checkbox"/>	900 €

LCHD: Für Gerät + Dunstabzug

Breite (mm)	Ref.		Preis
700	LCHD 700	<input type="checkbox"/>	460 €
900	LCHD 900	<input type="checkbox"/>	500 €
1000	LCHD 1000	<input type="checkbox"/>	550 €
1100	LCHD 1100	<input type="checkbox"/>	580 €
1400	LCHD 1400	<input type="checkbox"/>	730 €
1500	LCHD 1500	<input type="checkbox"/>	800 €
1800	LCHD 1800	<input type="checkbox"/>	990 €
2200	LCHD 2200	<input type="checkbox"/>	1 100 €

WÄRMESCHRANK





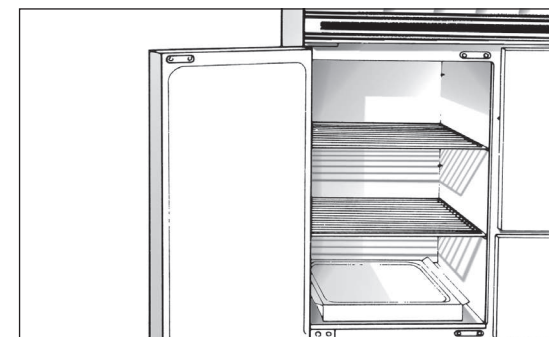

Mit Ausnahme der Schränke, die sich unterhalb eines Lavastein-Grills, einer Friteuse oder einer Multifunktionskochmulde befinden, können alle Schränke als Wärmeschränke ausgestattet werden, um das Geschirr vorzuwärmen und Gerichte warm zu halten.

Die Innenmaße sind auf Gastronorm-Platten in den Ausführungen GF, TP und PR 530 ausgelegt. Bis zu 5 Platten können untereinander untergebracht werden. Nennleistung: 950 W.

Temperaturbereich: 30-110°

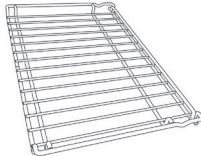

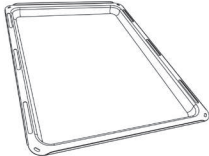
Ref.: ETL 001	<input type="checkbox"/>	520 €
---------------	--------------------------	-------

	Rost						Pâtisserie-Blech	Backblech		Grill				
	Glatt	mit Kröpfung		mit Kippsicherung		Klassisch		XL						
														
	Ref.	Preis	Ref.	Preis	Ref.	Preis	Ref.	Preis	Ref.	Preis	Ref.	Preis		
Backofen (550 x 288/438)														
- Cormatin	GFI 530	50 €	GFD 530	50 €	GFA 530	60 €	TP 490	50 €	PLF 530	150 €	PXL 530	165 €	GT2	50 €
- Volnay - Vougeot	GFI 530	50 €	GFD 530	50 €	GFA 530	60 €	TP 490	50 €	PLF 530	150 €	PXL 530	165 €	GT2	50 €
- Chambertin - Chassagne	GFI 530	50 €	GFD 530	50 €	GFA 530	60 €	TP 490	50 €	PLF 530	150 €	PXL 530	165 €	GT2	50 €
- Saulieu - Savigny - Sully	GFI 530	50 €	GFD 530	50 €	GFA 530	60 €	TP 490	50 €	PLF 530	150 €	PXL 530	165 €	GT2	50 €
- Fontenay - Cîteaux	GFI 530	50 €	GFD 530	50 €	GFA 530	60 €	TP 490	50 €	PLF 530	150 €	PXL 530	165 €	GT2	50 €
Backofen (414 x 288/438)														
- Cluny- Chagny			GFD 400	50 €	GFA 400	40 €	TP 350	40 €	PLF 400	70 €			GT1	40 €
- Beaune - Bussy			GFD 400	50 €	GFA 400	40 €	TP 350	40 €	PLF 400	70 €			GT1	40 €
Vertikal Backofen														
- Saulieu - Savigny					GFA 325	40 €	TP 285	40 €	PLF 325	80 €			GT3	50 €
- Cîteaux					GFA 325	40 €	TP 285	40 €	PLF 325	80 €			GT3	50 €
- Beaune - Bussy					GFA 325	40 €	TP 285	40 €	PLF 325	80 €			GT3	50 €
Schränke	GFI 530	50 €			GFA 320	40 €			PLF 530	150 €				



SALAMANDER / OFFENER ELEKTROGRILL

Der Salamander ist bei großformatigem Grillgut in seinem Element, eignet sich aber ebenso gut zum Überbacken:

Eine spezielle Drehvorrichtung mit Elektromotor schafft ideale Voraussetzungen für rundum knuspriges Grillgut.

- Salamander mit Elektrogrill, mit Wandhalterung.
- Nennleistung: 3 kW.
- Stromanschluss: 230/240 V.
- Leistung des Elektrogrills über einen Energieregler einstellbar.

- Integrierte Schaltuhr von 0 bis 120 min.
- Verstellbares 3-kW-Heizelement mit abnehmbarer Hitzeblende.
- Kabel ohne Stecker im Lieferumfang enthalten.
- Schiene zur Wandmontage im Lieferumfang enthalten.
- Aufsatz mit seitlichen Griffen, 4-fach höhenverstellbar, zur Aufnahme von 1/1-Gastronormplatten.
- Zum Lieferumfang gehören eine 1/1-Gastronormplatte mit 60 mm Tiefe und ein Toastrost.
- Drehvorrichtung mit Spieß und auf den

Aufsatz zu montierender Spießhalterung.

- Elektro-Motor , genormtes Stromanschlusskabel mit Stecker.
- Vierkantspieß und 2 Fixierungsgabeln im Lieferumfang enthalten.

B.550 x H.475 x T.500 mm

“Classic” :

Ausführung Blende: Stahlemail schwarz + Bedienelemente: Messing, Edelstahl, verchromt glänzend, vernickelt.

-

Ausführung Blende: Edelstahl oder farbig gegen Aufpreis

120 €

“Modern” :

Bedienelemente: Edelstahl oder verchromt glänzend.

-

Ausführung Blende: Schwarz oder farbig gegen Aufpreis

120 €

“Classic”

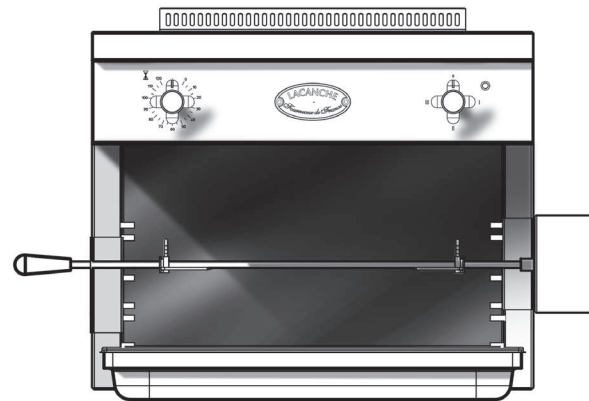

Ref.

Preis

LSE 610 TB

2 800 €

“Modern”

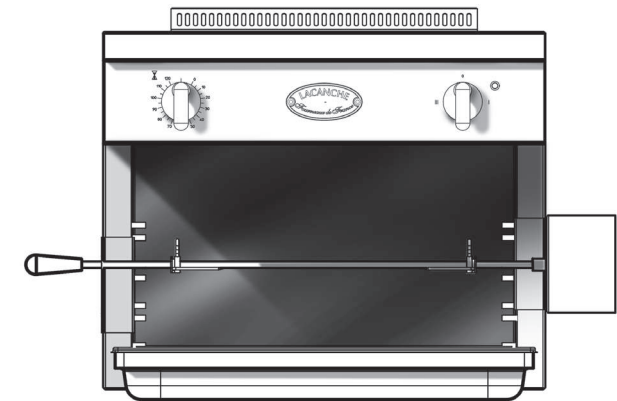

Ref.

Preis

LMSE 610 TB

2 800 €

GAS

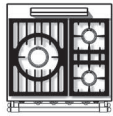

3-Flammig

- 1 x 5kW-Brenner
- 1 x 3kW-Brenner
- 1 x 1,5kW-Brenner
- Elektrische Zündung und thermoelektrische Zündsicherung bei allen Gasbrennern.

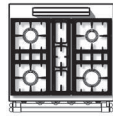

4-Flammig

- 1 x 4kW-Brenner
- 2 x 3kW-Brenner
- 1 x 1,5kW-Brenner
- Elektrische Zündung und thermoelektrische Zündsicherung bei allen Gasbrennern.

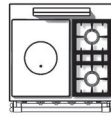

Tradition

- 1 Glühplatte auf 5-kW-Brenner
- 1 x 3kW-Brenner
- 1 x 1,5kW-Brenner
- Elektrische Zündung und thermoelektrische Zündsicherung bei allen Gasbrennern.

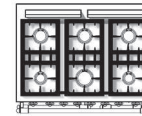

6-Flammig

- 1 x 4kW-Brenner
- 3 x 3kW-Brenner
- 2 x 1,5kW-Brenner
- Elektrische Zündung und thermoelektrische Zündsicherung bei allen Gasbrennern.

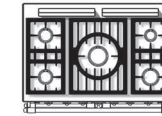

5-Flammig

- 1 x 5kW-Brenner
- 2 x 3kW-Brenner
- 1 x 1,5kW-Brenner
- 1 x 4kW-Brenner
- Elektrische Zündung und thermoelektrische Zündsicherung bei allen Gasbrennern.

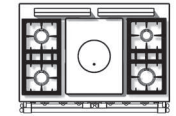

Tradition

- 1 Glühplatte auf 5-kW-Brenner
- 2 x 3kW-Brenner
- 1 x 1,5kW-Brenner
- 1 x 4kW-Brenner
- Elektrische Zündung und thermoelektrische Zündsicherung bei allen Gasbrennern.

CERANKOCHFELDER

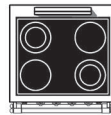

4-Zonen Cerankochfeld

- Ceran Kochzonen
- 2 x 2100 W Kochzonen Ø210 mm
- 2 x 1000/2100 W Doppel- kochzonen Ø140/210 mm
- Restwärmeanzeiger

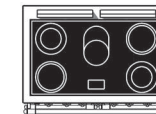

5-Zonen Cerankochfeld

- Ceran Kochzonen
- 2 x 2100 W Kochzonen Ø210 mm
- 2 x 1000/2100 W Doppel- kochzonen Ø140/210 mm
- 1 x 2,2-kW-Bräterzone 170 x 265 mm
- Restwärmeanzeiger

INDUKTIONSKOCHZONEN

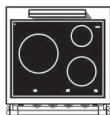

3-Induktionskochzonen

- 1 Induktionskochzone Ø145 mm mit 1,4kW Leistung und Booster 1,8kW
- 1 Induktionskochzone Ø200 mm mit 1,85kW Leistung und Booster 2,5kW
- 1 Induktionskochzone Ø270 mm mit 2,4kW Leistung und Booster 3,3kW
- Restwärmeanzeiger
- Bedienung über Drehknopf.

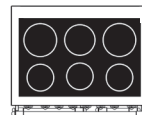

6-Induktionskochzonen

- 3 Induktionskochzone Ø 175 mm, mit 1,1 kW Leistung und Booster (1,4 kW)
- 1 Induktionskochzone Ø 200 mm, mit 1,4 kW Leistung und Booster (2,0 kW)
- 2 Induktionskochzone Ø 215 mm, mit 2,3 kW Leistung und Booster (3,0 kW)
- Restwärmeanzeige
- Bedienung über Drehknopf.

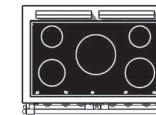

5-Induktionskochzonen

- 1 Induktionskochzone Ø145 mm, mit 1,4 kW Leistung und Booster (1,8 kW), hinten links
- 1 Induktionskochzone Ø180 mm, mit 1,85 kW Leistung und Booster (2,5 kW), vorne links
- 1 Induktionskochzone Ø270 mm, mit 2,4 kW Leistung und Booster (3,3 kW), mitte
- 1 Induktionskochzone Ø145 mm, mit 1,4 kW Leistung und Booster (1,8 kW), hinten rechts
- 1 Induktionskochzone Ø200 mm, mit 1,85 kW Leistung und Booster (2,5 kW), vorne rechts
- Restwärmeanzeiger
- Bedienung über Drehknopf.



1 Gasbrenner

- 1 Hochleistungs-starkbrenner 5 kW.
- Elektrische Zündung und thermo-elektrische Zündsicherung bei allen Gasbrennern.
- Topfrost aus emaillierten Gusseisen.
- Brennerdeckel aus Messing.

LAG 010 UR

830 €

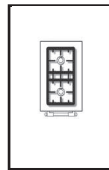

2 Gasbrenner

- 2 Intensiv-Brenner mit je 3 kW.
- Elektrische Zündung und thermo-elektrische Zündsicherung bei allen Gasbrennern.
- Topfrost aus emaillierten Gusseisen.
- Brennerdeckel aus Messing.

LAG 020 R

865 €

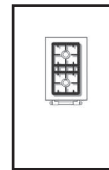

2 Gasbrenner

- 2 Starkbrenner mit je 4 kW.
- Elektrische Zündung und thermo-elektrische Zündsicherung bei allen Gasbrennern.
- Topfrost aus emaillierten Gusseisen.
- Brennerdeckel aus Messing.

LAG 024 R

910 €



2 Zonen Cerankochfeld

- Ceran-Kochzonen.
- 2 Kochzonen:
 - 1 x 2.1 kW-Kochzonen Ø210 mm
 - 1 x 2.1 kW Doppelkochzonen Ø 140/210 mm.
- Restwärmeanzeiger.

LAE 020 VTR

1 210 €

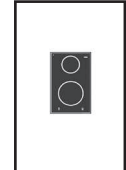

2 Induktionskochzonen

- Induktionskochzone.
- 2 Kochzonen:
 - 1 x 2.2 kW, booster 3.0 kW (Ø210 mm).
 - 1 x 1.4 kW (Ø 145 mm).
- Restwärmeanzeiger.

LAE 020 I

1 660 €

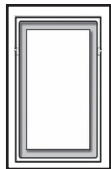

1 Plancha/Teppan Yaki

- Elektrogrillplatte.
- Grillfläsche: 245 x 460 mm mit 2.2 kW Leistung.
- Deckel mit Arretierung.

LAE 010 TPK

1 890 €



1 Elektrogrill

- Elektrogrillplatte.
- Grillfläche: 260 x 405 mm mit 3.5 kW Leistung.
- Deckel mit Arretierung.

LAE 010 CKG

2 130 €



1 Gasgrill

- Gasgrill 4 kW.
- Grillfläche: 260 x 460 mm mit 4 kW Leistung.

LAG 010 CKG

2 190 €

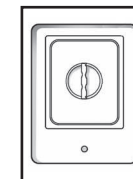

Multifunktionskochmulde

- 3.5 kW Leistung, einsetzbar als Dampfgarer, Wasserbad und Pasta-Kocher.

LAE 010 CVA

2 620 €

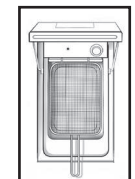

1 Elektrische Friteuse

- Elektro-Friteuse mit 6 L.
- Inhalt und 3,3 kW Leistung, mit Bodenauslass.
- Deckel mit Arretierung.

LAE 413 FR

1 900 €

DUNSTABZUGSHAUBEN

Die Haubenkörper von Lacanche sind optisch perfekt auf die Programme „classic“ und „modern“ abgestimmt.

Technisch können sie mit vielen handelsüblichen Saugeinheiten bzw. Lüfterbausteinen verschiedener Hersteller ergänzt werden. Diese müssen vom Kunden bereitgestellt werden. Für die Fertigung des Haubenkörpers muss bei der Bestellung eine Werkszeichnung der verwendeten Saugeinheit mitgeschickt werden, aus der auch das Ausschnittmaß hervorgeht. Ausserdem ist zu beschreiben, ob die Dunstabzugshaube für Umluft - oder Abluftbetrieb vorbereitet werden soll.

Der Haubenkörper besteht aus einem Metallrahmen, die Verkleidungsteile aus Stahlblech, das mit einer schwarzen Pulverbeschichtung versehen ist. Optional können auch andere Farben bzw. eine Edelstahlverkleidung gewählt werden. Der umlaufende Sims ist aus Edelstahl, ebenso der obere Kaminaufsatz, der in der Höhe 0 bis 240 mm verstellt werden kann und somit einen harmonischen Deckenanschluss nach der Montage ermöglicht. Als Option kann dieser auch individuell gefertigt werden, um eine Verbindung zur Decke zu erhalten, wenn der Abstand mehr als 240 mm beträgt.

Folgende Größen sind erhältlich:

- 250-500 mm
- 500-750 mm
- 750-1000 mm.

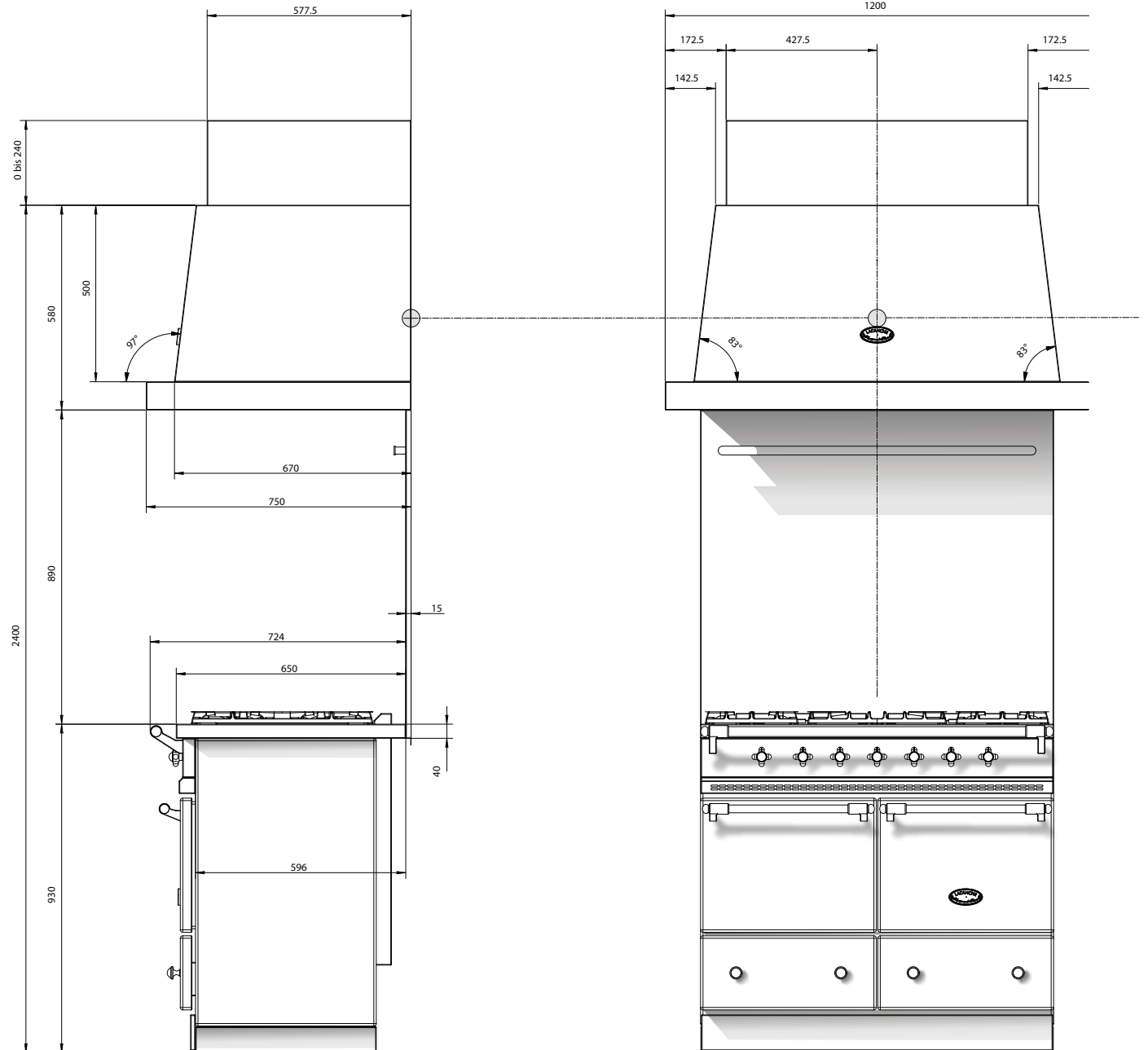

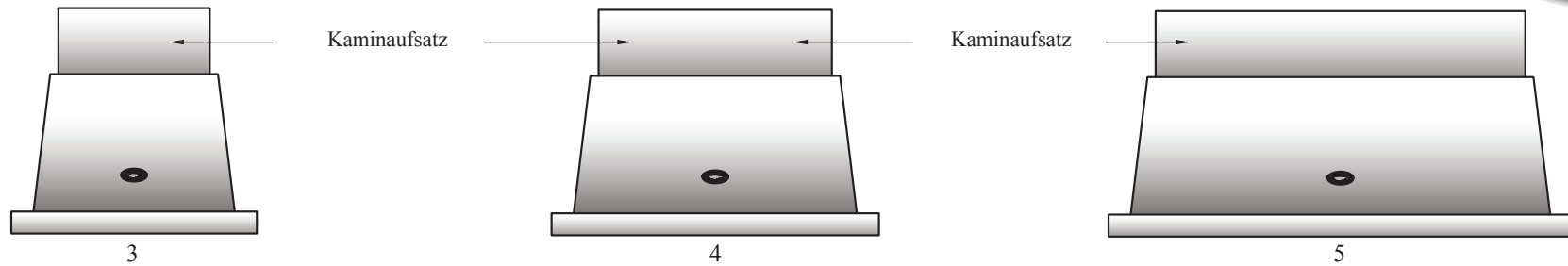

Herdbreite	700	900	1000	1100	1400	1500	1800	2200
Referenz	LHSP 900	LHSP 1100	LHSP 1200	LHSP 1300	LHSP 1600	LHSP 1700	LHSP 2000	LHSP 2400
Größe (mm) (ohne Kaminaufsatz)	L.900 - P.750 H.580	L.1100 - P.750 H.580	L.1200 - P.750 H.580	L.1300 - P.750 H.580	L.1600 - P.750 H.580	L.1700 - P.750 H.580	L.2000 - P.750 H.580	L.2400 - P.750 H.580
Breite des Kaminaufsatzes (mm)	555	755	855	955	1255	1355	1655	1885
Preis	<input type="checkbox"/> 3 480 €	<input type="checkbox"/> 3 600 €	<input type="checkbox"/> 3 700€	<input type="checkbox"/> 3 700 €	<input type="checkbox"/> 3 850 €	<input type="checkbox"/> 3 960 €	<input type="checkbox"/> 4 600 €	<input type="checkbox"/> 5 900 €

Farbe	Ref.	Preis
Schwarz	<input type="checkbox"/> Standard	-
Andere Farbe	<input type="checkbox"/> LOCH	290 €
Bezeichnung		

Aufnahmebereich für Saugeinheit

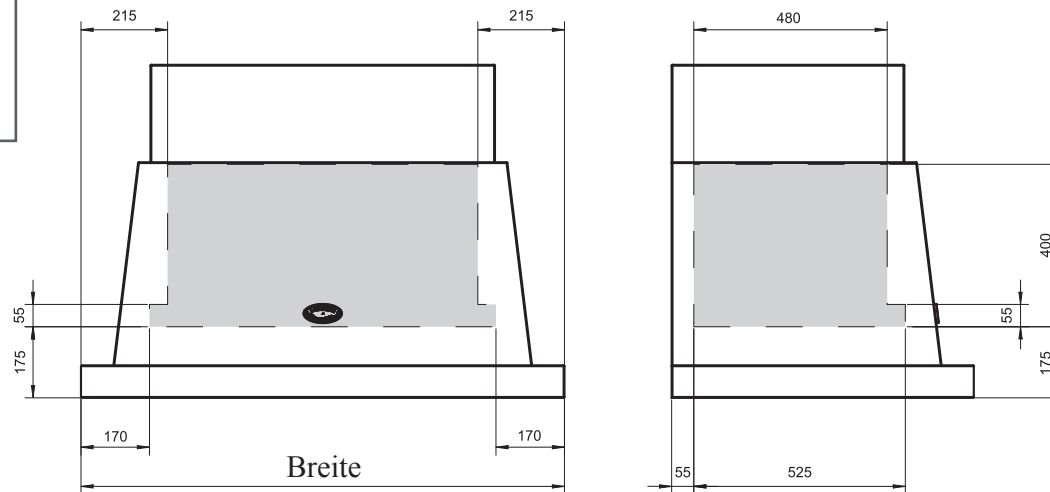

Höhe Kaminaufsatz	Ref.	Preis
250mm/500mm	<input type="checkbox"/> LCC	320 €
500mm/750mm	<input type="checkbox"/> LCC	320 €
750mm/1000mm	<input type="checkbox"/> LCC	320 €

Bitte beachten Sie: Lacanche-Hauben werden ohne Saugeinheit geliefert. Die Saugeinheit muss vom Kunden bereitgestellt werden. Bei der Bestellung muss eine Werkszeichnung der verwendeten Saugeinheit mitgeschickt werden, aus der das Ausschnittmaß und die Position hervorgeht.

DRAUFSICHT

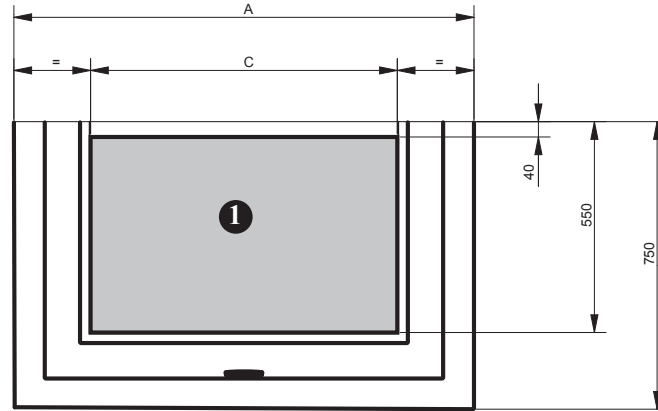

- ① Bereich der Abluftkanäle
- ② Bereich der Stromversorgung

RÜCKANSICHT

LHSP 900 - LHSP 1100 - LHSP 1200 - LHSP 1300 - LHSP 1600 - LHSP 1700

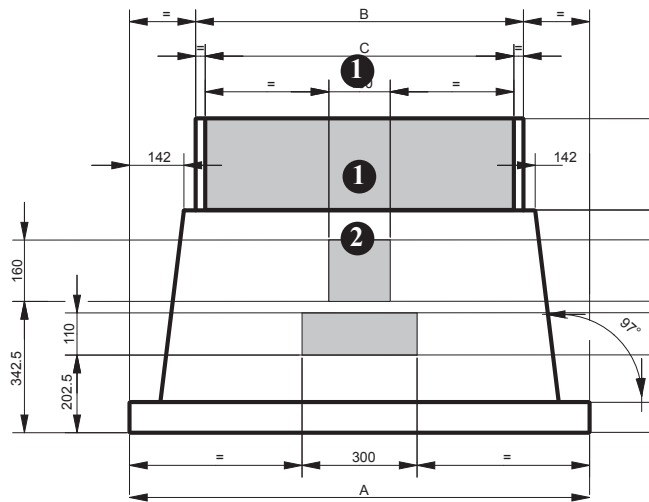

RÜCKANSICHT

LHSP 2000 - LHSP 2400

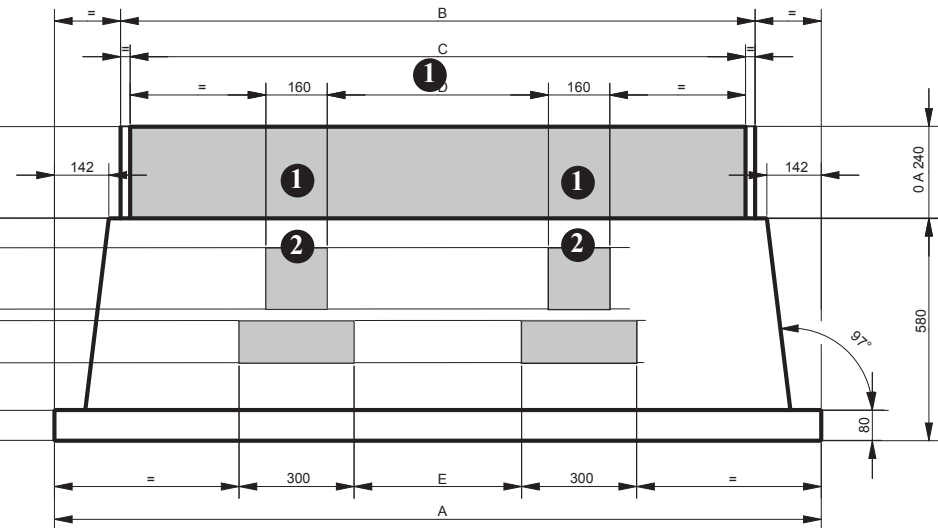

	LHSP 900	LHSP 1100	LHSP 1200	LHSP 1300	LHSP 1600	LHSP 1700	LHSP 2000	LHSP 2400
A	900	1100	1200	1300	1600	1700	2000	2400
B	555	755	855	955	1255	1355	1655	2055
C	505	705	805	905	1205	1305	1605	2005
D	-	-	-	-	-	-	577	820
E	-	-	-	-	-	-	437	680

AUSZUG AUS UNSEREN ALLGEMEINEN GESCHÄFTS- UND VERKAUFSBEDINGUNGEN

Die kompletten AGBs finden Sie auf unserer homepage www.lacanche.de

I. Allgemeines

1. Diese Allgemeinen Geschäftsbedingungen gelten ausschließlich für Geschäftsbeziehungen zu Unternehmern.
2. Unsere Angebote erfolgen ausschließlich auf Grundlage und unter Einbezug unserer allgemeinen Geschäftsbedingungen, die stets Vertragsbestandteil werden.
3. Abweichende, entgegenstehende oder ergänzende Allgemeine Geschäftsbedingungen unserer Kunden, auch wenn wir ihnen nicht ausdrücklich widersprechen, werden nur dann Vertragsbestandteil, wenn wir deren Einbezug vor oder bei Vertragsabschluß ausdrücklich schriftlich anerkennen. Gegenbestätigungen des Kunden mit abweichenden Einkaufsbedingungen wird bereits jetzt hiermit widersprochen.

II. Angebot/Annahme/Vertragsinhalt

1. Unsere Angebote sind bis zur Annahme hinsichtlich der Liefermöglichkeit freibleibend.
2. Bei uns eingehende Aufträge werden erst mit Übersendung der Auftragsbestätigung oder mit Ausführung angenommen. Unsere Außendienstmitarbeiter sind nicht zum Vertragsabschluß berechtigt. (...)
3. Garantieleistungen beziehen sich nur auf den Austausch der defekten Teile. Als maximale Leistung die Zurverfügungstellung eines neuen Gerätes. Weitere Kosten die bei solch einem Austausch entstehen (Anschluss, Anlieferung und Aufstellung beim Endkunden) werden nicht vom Hersteller übernommen.
4. Nebenabreden, Änderungen und Ergänzungen bedürfen zu ihrer Wirksamkeit der Schriftform. Dies gilt auch für den Verzicht auf das Schriftformerfordernis.
5. Soweit wir keine Beratungsdienstleistung erbracht haben, ist es Sache des Kunden zu prüfen, ob das von ihm bestellte Produkt für den beabsichtigten Gebrauch geeignet ist und seine Maße, Leistungen und Ausstattung der beabsichtigten Verwendung entsprechen. Vertragsgegenständlich sind allein die in der Auftragsbestätigung beschriebenen Materialien, Ausführungen, Maße und technischen Leistungsmerkmale.

III. Vorbehalt der Selbstbelieferung

1. Der Vertragsschluss erfolgt unter dem Vorbehalt der richtigen und rechtzeitigen Selbstbelieferung durch unsere Zulieferer, allerdings nur sofern wir den Umstand, dass unser Zulieferer uns nicht beliefern, nicht zu vertreten haben und wir ein kongruentes Deckungsgeschäft mit unserem Zulieferer abgeschlossen hatten und die nicht ordnungsgemäße oder ausbleibende Selbstbelieferung nicht vorhersehbar, nicht mit zumutbarem Einsatz von uns behoben werden kann und nicht nur vorübergehend ist.
2. Wir werden unseren Kunden unverzüglich informieren, sollte die von uns geschuldete Ware nicht verfügbar sein. Eine von unserem Kunden bereits erbrachte Gegenleistung werden wir in diesem Falle unverzüglich zurück erstatten.

IV. Gefährübergang, Transportrisiko, Versicherung der Ware, Kontrolle der Ware bei Anlieferung, Weitertransport und Installation.

1. Ab dem Entladen der Ware beim Kunden geht die Gefahr der zufälligen Untergangs und der zufälligen Verschlechterung der Ware auf den Kunden über. Dies gilt auch im Falle vereinbarter frachtfreier Belieferung des Kunden. Ist der Kunde Selbstabholer, geht die Gefahr zwei Tage nach Bereitstellungsanzeige, spätestens aber mit der Übergabe der Ware, auf ihn über.
2. Der Kunde hat die Ware bei Anlieferung unverzüglich auf Transportschäden und Mengen zu untersuchen. Hierzu hat er sie auszupacken. Transportschäden und Fehlmengen sind auf dem Lieferschein und den Frachtpapieren zu vermerken und vom Fahrer des Transporteurs gegenzeichnen zu lassen. Ferner sind Fehlmengen und Transportbeschädigungen binnen 24 Stunden nach Anlieferung dem Transporteur nochmals schriftlich mit Kopie an uns anzuzeigen.
3. Der Kunde ist für den ordnungsgemäßen Weitertransport zum Endkunde verantwortlich. Außerdem verpflichtet sich der Kunde, für eine fachgerechte Installation der Geräte Sorge zu tragen.

V. Liefertermine/Leistungszeit

1. Von uns genannte Liefertermine oder Lieferfristen sind unverbindlich. Um ihre Einhaltung sind wir bemüht.
2. Bei Überschreitung der Leistungszeit wird uns der Kunde eine angemessene Frist zur Leistung bestimmen.
3. Von uns nicht zu vertretende Umstände oder Ereignisse, welche die fristgemäße Leistung unmöglich machen oder unzumutbar erschweren, z.B. Verkehrs- oder Betriebsstörungen, Energiemangel, rechtmäßiger Streik oder Aussperrung, höhere Gewalt verlängern die Leistungszeit angemessen. Gleiches gilt, wenn die vorbezeichneten Umstände bei unseren Vorlieferanten eintreten, wobei es dort nicht auf die Rechtmäßigkeit des Arbeitskampfes ankommt.
4. Die Einhaltung unserer Lieferverpflichtungen setzt die rechtzeitige und ordnungsgemäße Erfüllung der vertraglichen Verpflichtungen unseres Kunden voraus. (...)

VI. Gewährleistung

1. Geringfügige Abweichungen der Technik, der Form, der Farbe und der Maße der gelieferten Ware von der bestellten Ware stellen keinen Mangel dar, soweit wir für die Beschaffenheit keine Zusicherung erklärt oder eine Garantie übernommen haben und der vertragsgemäße Gebrauch nicht eingeschränkt oder beeinträchtigt wird.
2. Der Kunde ist verpflichtet, unbeschadet Ziff. IV 5 die Ware nach Erhalt unverzüglich auf Vollständigkeit und Fehlerfreiheit zu überprüfen. Offensichtliche Mängel des Liefergegenstandes sind unverzüglich, spätestens aber innerhalb von 10 Tagen gerechnet ab Übergabe, nicht offensichtliche Mängel innerhalb von 8 Tagen, nachdem sie erkannt wurden, anzuzeigen. Maßgeblich ist insoweit der Zeitpunkt der Absendung der Anzeige. Läßt der Kunde diese Fristen verstreichen, so gilt die Ware als vertragsgemäß.
3. Im Mangelfalle sind wir zunächst nach unserer Wahl zur Ersatzlieferung oder zur Nachbesserung berechtigt. Schlägt diese zweimal fehl, so ist der Kunde zur Minderung (Herabsetzung der Vergütung) oder zum Rücktritt vom Vertrag (Rückgängigmachung des Vertrags) berechtigt.

VII. Beschaffenheit der Ware/Beschaffenheitsgarantie

1. Als Beschaffenheit der Ware gilt grundsätzlich nur die Produktbeschreibung des Herstellers als vereinbart.
2. Öffentliche Äußerungen, Anpreisungen oder Werbung des Herstellers stellen keine vertragsgemäßen Beschaffenheitsangaben der Ware dar. Gleiches gilt für technische Beschreibungen, Farb-, Form- und Größenangaben in unseren Katalogen, Prospekten und Preislisten.
3. Eine Garantie für die Beschaffenheit der Ware wird von uns nicht übernommen.

VIII. Haftungsbeschränkungen und Verjährung von Gewährleistungs- und Schadenersatzansprüchen

1. Außerhalb der Haftung nach dem Produkthaftungsgesetz beschränkt sich unsere Haftung bei leicht fahrlässigen Verletzungen nicht unwesentlicher Vertragspflichten auf Ersatz des nach der Art der Ware vorhersehbaren, vertragstypischen, unmittelbaren Durchschnittsschadens.
2. Ziff. 1 findet keine Anwendung bei uns zu rechnenbaren Körper- und Gesundheitsschäden oder bei Verlust des Lebens des Kunden.
3. Außer in den Fällen der Arglist, der groben Fahrlässigkeit oder des Vorsatzes beträgt die Verjährungsfrist für Gewährleistungs- und Schadenersatzansprüche des Kunden 2 Jahre ab Ablieferung der Ware.
4. Gewerblich genutzte Geräte haben einen Garantie- und Gewährleistungsanspruch von 12 Monaten.
5. Der Gewährleistungsbereich umfasst nur das Gebiet des Landes, in das das Gerät von SIL geliefert wurde.
6. Leicht zerbrechliche Teile wie Glas oder emaillierte Flächen fallen nicht unter die Garantie, ebenso Verschleißteile (wie z.Bsp. Leuchtmittel).

IX. Eigentumsvorbehalt

1. Die gelieferte Ware bleibt bis zur vollständigen Erfüllung unserer Kaufpreiszahlungsansprüche aus der Geschäftsbeziehung unser Eigentum. Mit Ausgleich aller zum Zeitpunkt der Zahlung noch offenen und von unserem Eigentumsvorbehalt erfassten Forderungen erlischt unser Eigentumsvorbehalt.

2. Der Kunde ist berechtigt, die Vorbehaltsware im Rahmen eines ordnungsgemäßen Geschäftsganges weiter zu veräußern, solange er seinen vertraglichen Verpflichtungen uns gegenüber ordnungsgemäß nachkommt. Die sich aus der Weiterveräußerung ergebenden Forderungen tritt der Kunde bereits jetzt in Höhe des jeweiligen Rechnungsbetrages an uns ab. Wir nehmen bereits jetzt die Abtretung an. Wir ermächtigen den Kunden jederzeit widerruflich mit dem Einzug der Forderungen.
3. Eine Verpfändung oder Sicherungsübereignung der Ware an Dritte ist dem Kunden nicht gestattet. Jeden Eingriff Dritter in unser Eigentum hat er uns unverzüglich mitzuteilen.
4. Übersteigt der Wert unserer Sicherheiten unsere Forderungen um mehr als 10%, so sind wir auf Verlangen des Kunden verpflichtet, Sicherheiten nach unserer Wahl bis zum Erreichen der vorbezeichneten Grenze frei zu geben.
5. Der Kunde ist verpflichtet, die Vorbehaltsware auf eigene Rechnung gegen Feuer-, Wasser- und Diebstahlsschäden zum Neuwert zu versichern und uns auf Anforderung die Zahlung der fälligen Prämien nachzuweisen.

XI. Gerichtsstand/Erfüllungsort er Erfüllungsort für die Zahlung des Kaufpreises ist Saarbrücken.

2. Gerichtsstand für alle Streitigkeiten aus dem Vertragsverhältnis ist Saarbrücken.

XI. Schlußbestimmungen

Die Rechtsunwirksamkeit einzelner Bestimmungen berührt die Verbindlichkeit der übrigen Klauseln nicht.

Unsere AGBs finden Sie auf unsere homepage:
www.lacanche.de



EMAILLIERTE FARBEN



Weiß



Elfenbein



Mandelcreme



Marron glacé

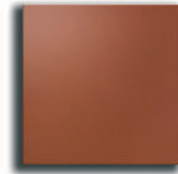

Terracotta



Schokolade



Keramikgrau



Rosa



Delfter Blau



Porto-Blau



Französischblau



Armor



Sologne-Grün

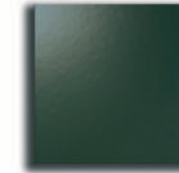

Englischgrün



Kirschrot



Lindgrün



Provence-Gelb



Mandarine



Burgunderrot



Schwarz



Edelstahl



Anthrazit



Olivgrün



Korallblau

LES PIANOS GASTRONOMES

**S.I.L. LACANCHE, 21230 LACANCHE, FRANKREICH - www.lacanche.de
LACANCHE IN DEUTSCHLAND: T. GRUNOW - D-79336 HERBOLZHEIM - TEL. 07643-9364343**