

2

0

2

6



LES PIANOS GASTRONOMES  
Preisliste in Euro inkl. MwSt. zum 1. April 2026



# ALLGEMEINE HINWEISE

Die Gourmet- Stationen von Lacanche sind in folgenden Ausführungen lieferbar :  
Stahlemail Schwarz sowie Edelstahl oder farbig gegen Aufpreis.

Die Bedienungselemente sowie die Halterungen des Handlaufs und der Backofengriffe werden aus massivem, gegossenem bzw. geschmiedetem Messing hergestellt. Sie können auf Wunsch verchromt oder vernickelt werden.

Die Kochflächen werden stets einteilig aus Edelstahl 18/10 gefertigt.

Die Hochleistungsbrenner mit Halteflamme verfügen über eine thermoelektrische Zündsicherung.

Die Roste aus emailliertem Gusseisen und die Brenner sind auf größtmögliche Vielseitigkeit unabhängig vom eingesetzten Kochgeschirr ausgelegt: Sie können Töpfe und Pfannen von 10 bis 40 cm Durchmesser aufnehmen.

Die bei einigen Modellen vorhandene Glühplatte besteht aus emailliertem Gusseisen. Durch Abnehmen des mittigen Rings kann auf offener Flamme gekocht werden.

Die Glaskeramik-Kochflächen sind reaktionsschnell und pflegeleicht.

Die Modelle Cormatin, Vougeot/Volnay, Chassagne/Chambertin, Sully und Fontenay, verfügen über einen großformatigen 74-l-Backofen, der auf das Plattenmaß 530 x 325 mm ausgelegt ist.

Die Modelle Bussy und Beaune verfügen über einen 55-l-Backofen und einen seitlichen vertikalen 59-l-Multifunktionsbackofen, der auf 325 x 410 ausgelegt ist.

Die Modelle Cluny und Chagny verfügen über zwei 55-l-Backöfen, die auf das Plattenmaß 400 x 300 mm ausgelegt sind.

Die Modelle Saulieu, Savigny und Cîteaux verfügen über zwei Backöfen: einen großformatigen 74-l-Backofen, der auf das Plattenmaß 530 x 325 mm ausgelegt ist und einen seitlichen vertikalen 49-l-Backofen, der auf 292 x 400 mm ausgelegt ist.

Bei allen Ausführungen weist der Backofen-Innenraum 3 Einschubhöhen auf und ist mit einer säurebeständigen, pflegeleichten Stahlemailbeschichtung versehen. Dadurch wird außerdem ein leichtes Gleiten der Bleche und Roste sichergestellt.

In den beiden ersten Fällen kann zwischen folgenden Beheizungsarten gewählt werden: Gas, elektrisch mit Ober- und Unterhitze oder Elektro-Multifunktionsbackofen.

Im dritten Fall ist der seitliche vertikale 49-l-Backofen immer elektrisch mit Heißluft. Über die vorgestellte Modellpalette und die Standardausführungen hinaus ist Lacanche gerne bereit, auf Sonderwünsche einzugehen. Nehmen Sie mit unserem Werk Kontakt auf, um die Machbarkeit prüfen und gegebenenfalls den Preis und die Lieferfrist ermitteln zu lassen. Wir freuen uns auf Ihre Anfrage!

## ZU BEACHTEN

Alle Gourmet-Stationen von Lacanche sind von 230 V 1N~50 Hz auf 400 V 3N~50 Hz umschaltbar, sofern keine gegenteiligen Angaben vorliegen. Die technische Ausführung der Geräte entspricht den Richtlinien für gewerblich genutzte Küchengeräte und den CE-Normen EN 203.1 und EN 203.2 für Gasgeräte. Sie sind mit dem entsprechenden CE-Prüfzeichen versehen. Die Leistungsangaben der Gasbrenner gelten für Erdgas (G 20-20 mb). Auf Anfrage sind auch Flüssiggas-Ausführungen lieferbar.

Für Gas-Haushalts-Kochgeräte mit einer Nennbelastung größer 11 kW (z.B. Gasherde) mit mehr als 4 Kochstellen oder Gasherde und zusätzlich aufgestellter Wok-Brenner), jedoch nicht mehr als 18 kW, genügt es, wenn der Aufstellraum einen Rauminhalt von mehr als 2m<sup>3</sup>/kW aufweist und mindestens eine Tür ins Freie oder ein Fenster hat, welches geöffnet werden kann sowie eine Abluft-Dunstabzughaube oder eine kontrollierte Wohnungslüftungseinrichtung (kein Umluftbetrieb) betrieben wird, die über ein Mindest-Fördervolumen von 15 m<sup>3</sup>/h je kW Gesamtnennbelastung verfügt. Entsprechende Zulüftöffnungen müssen vorhanden sein.

Bitte beachten Sie bei der Gas und Elektroinstallation die Anschlusswerte der von Ihnen konfigurierten Kochstationen.

Bei Anschlusswerten über 18kW muss die Möglichkeit des Anschlusses mit den entsprechenden Stellen vorher abgeklärt werden.

## SEHR WICHTIG

Bestandteil der CE-Normen sind vorgeschriebene Maximaltemperaturen, die an den Wandflächen oberhalb der Kochfelder seitlich und nach hinten gemessen werden.

Daher ist es zwingend notwendig, die Kochstation mit einem gewissen Abstand zur Wand aufzustellen.

Dazu können der DSD-Abstandhalter bzw. die LCR-Edelstahlrückwand eingesetzt werden.

Beim Aufstellen einer Kochstation muss sichergestellt werden, dass sich keine brennbaren Einrichtungsgegenstände oder Dekorationselemente in der Nähe des Geräts befinden. Ist dies nicht der Fall, so muss ein Trennelement aus stark isolierendem, nicht brennbarem Material installiert werden. Lacanche bittet seine Kunden an dieser Stelle ausdrücklich, auf wirksamen Brandschutz zu achten!

Die technischen Angaben und Beschreibungen der vorliegenden Broschüre sind unverbindlich. Société industrielle de Lacanche behält sich das Recht vor, bei den abgebildeten bzw. beschriebenen Modellen jederzeit Änderungen bei Material, Ausführung, Maßen und technischen Leistungsmerkmalen vorzunehmen.



# INHALTSVERZEICHNIS

7

*“Classic”*

KOCHSTATIONEN BIS 1000 MM

8

9

CORMATIN *“Classic”* / RULLY *“Classic”*

11

BEAUNE *“Classic”* / BUSSY *“Classic”*

12

13

CLUNY *“Classic”* / CLUNY GRAND CHEF *“Classic”*

15

CHAGNY *“Classic”*

17

VOLNAY *“Classic”* / VOUGEOT *“Classic”*

KOCHSTATIONEN ÜBER 1000 MM BIS 1500 MM

18

19

CHASSAGNE *“Classic”* / CHAMBERTIN *“Classic”*

20

21

SAULIEU *“Classic”* / SAVIGNY *“Classic”*

22

23

CLUNY 1400 *“Classic”* - G-D

24

25

CLUNY GRAND CHEF 1400 *“Classic”* - G-D

26

27

CHAGNY 1400 *“Classic”* - G-D

28

29

SULLY *“Classic”*

30

31

FONTENAY *“Classic”*

32

33

CITEAUX *“Classic”*

KOCHSTATIONEN 1800 MM BIS 2200 MM

34

35

CLUNY 1800 *“Classic”*

36

37

CLUNY GRAND CHEF 1800 *“Classic”*

38

39

CHAGNY 1800 *“Classic”*

40

41

SULLY 1800 *“Classic”* - G-D

42

43

SULLY 2200 *“Classic”*

45

*“Modern”*

KOCHSTATIONEN BIS 1000 MM

46

47

CORMATIN *“Modern”* / RULLY *“Modern”*

48

BEAUNE *“Modern”* / BUSSY *“Modern”*

49

50

CLUNY *“Modern”* / CLUNY GRAND CHEF *“Modern”*

53

CHAGNY *“Modern”*

55

VOLNAY *“Modern”* / VOUGEOT *“Modern”*

KOCHSTATIONEN ÜBER 1000 MM BIS 1500 MM

56

57

CHASSAGNE *“Modern”* / CHAMBERTIN *“Modern”*

58

59

SAULIEU *“Modern”* / SAVIGNY *“Modern”*

60

61

CLUNY 1400 *“Modern”* - G/D

62

63

CLUNY GRAND CHEF 1400 *“Modern”* - G/D

64

65

CHAGNY 1400 *“Modern”* - G/D

66

67

SULLY *“Modern”*

68

69

FONTENAY *“Modern”*

70

71

CITEAUX *“Modern”*

KOCHSTATIONEN 1800 MM BIS 2200 MM

72

73

CLUNY 1800 *“Modern”*

74

75

CLUNY GRAND CHEF 1800 *“Modern”*

76

77

CHAGNY 1800 *“Modern”*

78

79

SULLY 1800 *“Modern”* - G-D

80

81

SULLY 2200 *“Modern”*

82

83

VOLUMEN UND INNENMASSE DER BACKÖFEN

84

87

ZUBEHÖR UND SONDERAUSSTATTUNG

89

SALAMANDER

90

91

KOCHTISCH - KONFIGURATIONEN

93

95

DUNSTABZUGSHAUBEN

97

AUSDRUCKSVOLLE FARBENVIELFALT

98

BEOBACHTUNGEN

100

EMAILLIERTE FARBEN



# “Classic”

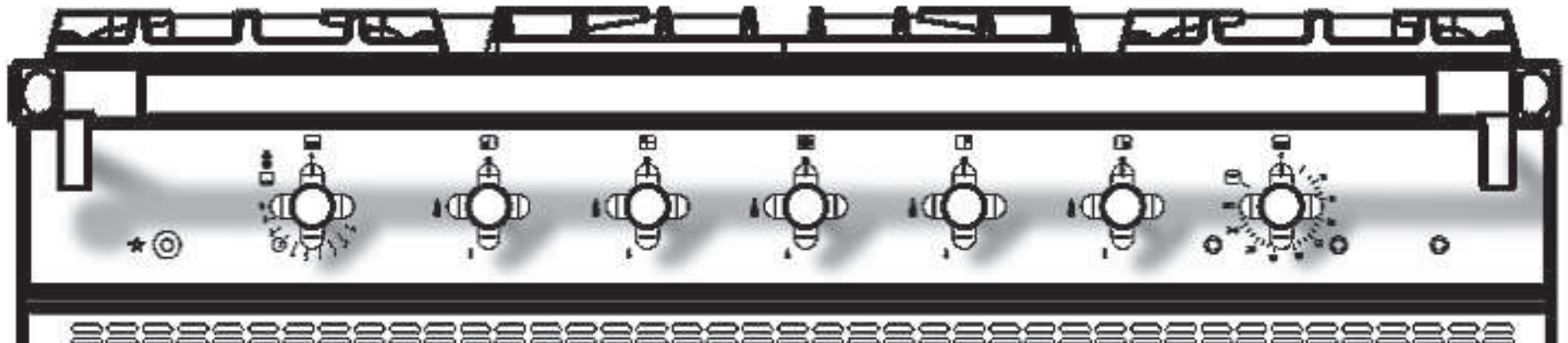

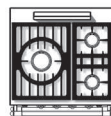
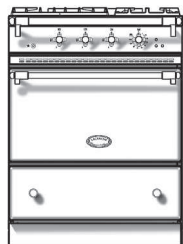

3-Flammig  
(LG)

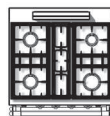

4-Flammig  
(LG)

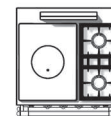

Tradition  
(LCF)

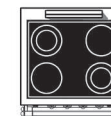

4-Zonen Cerankochfeld  
(LVTR)

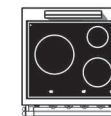

3-Induktionskochzonen  
(LVI)

## A. Auswahl des Hauptkochfeldes und des Backofens.

	Ref.	Preis	Ref.	Preis	Ref.	Preis	Ref.	Preis	Ref.	Preis
1 Gas-Backofen (4 kW)	<input type="checkbox"/> LG 731 G	<b>5 515 €</b>	<input type="checkbox"/> LG 741 G	<b>5 630 €</b>	<input type="checkbox"/> LCF 731 G	<b>5 745 €</b>				
Elektro-Multifunktionsbackofen (2.95 kW)	<input type="checkbox"/> LG 731 CT	<b>5 615 €</b>	<input type="checkbox"/> LG 741 CT	<b>5 730 €</b>	<input type="checkbox"/> LCF 731 CT	<b>5 845 €</b>	<input type="checkbox"/> LVTR 741 CT	<b>6 685 €</b>	<input type="checkbox"/> LVI 731 CT	<b>7 240 €</b>

## B. Auswahl der Farbe, Bedienelemente und Gasart.

Farbe	Ref.	Preis	Endstücke	Ref.	Preis	Höhe (einstellbar)	Ref.	Preis	Gasart/Spannung	Ref.	Preis
Schwarz	<input type="checkbox"/> Standard	-	Messing	<input type="checkbox"/> Standard	-	900/914 mm	LRF 7-900	<input type="checkbox"/> <b>412 €</b>	Flüssiggas	LPG	<input type="checkbox"/> -
Andere Farbe	<input type="checkbox"/> LOC 701	<b>670 €</b>	Verchromt glänzend	<input type="checkbox"/> LF 701 CR	<b>214 €</b>	915/929 mm	LRF 7-915	<input type="checkbox"/> <b>412 €</b>	Erdgas	NG	<input type="checkbox"/> -
Millesime Farbe	<input type="checkbox"/> LOC 701ML	<b>795 €</b>	Verchromt matt	<input type="checkbox"/> LF 701 CM	<b>214 €</b>	930/944 mm	Standard	<input type="checkbox"/> -	230 V Einphasig		<input type="checkbox"/> -
Bezeichnung. ....			Edelstahl-Design	<input type="checkbox"/> LF 701 S	<b>214 €</b>	945/959 mm	LRF 7-945	<input type="checkbox"/> <b>412 €</b>	400 V Dreiphasig + neutral		<input type="checkbox"/> -
			Vernickelt	<input type="checkbox"/> LF 701 N	<b>214 €</b>	960/974 mm	LRF 7-960	<input type="checkbox"/> <b>412 €</b>	2 X 400 V Dreiphasig + neutral		<input type="checkbox"/> <b>231 €</b>

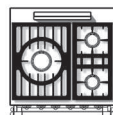
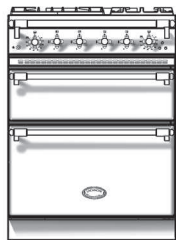

3-Flammig (LG)

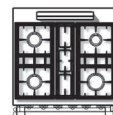

4-Flammig (LG)

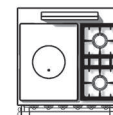

Tradition (LCF)

## A. Auswahl des Hauptkochfeldes und der Backöfen.

	Ref.	Preis	Ref.	Preis	Ref.	Preis
1 Elektro-Multifunktionsbackofen (2.95 kW) mit Grill und 1 Elektro-Backofen mit Grill (2.85 kW)	<input type="checkbox"/> LG 732 CT	<b>6 700 €</b>	<input type="checkbox"/> LG 742 CT	<b>6 815 €</b>	<input type="checkbox"/> LCF 732 CT	<b>6 930 €</b>

## B. Auswahl der Farbe, Bedienelemente und Gasart.

Farbe	Ref.	Preis	Endstücke	Ref.	Preis	Höhe (einstellbar)	Ref.	Preis	Gasart/Spannung	Ref.	Preis
Schwarz	<input type="checkbox"/> Standard	-	Messing	<input type="checkbox"/> Standard	-	900/914 mm	LRF 7-900	<input type="checkbox"/> <b>412 €</b>	Flüssiggas	LPG	<input type="checkbox"/> -
Andere Farbe	<input type="checkbox"/> LOC 702	<b>670 €</b>	Verchromt glänzend	<input type="checkbox"/> LF 702 CR	<b>214 €</b>	915/929 mm	LRF 7-915	<input type="checkbox"/> <b>412 €</b>	Erdgas	NG	<input type="checkbox"/> -
Millesime Farbe	<input type="checkbox"/> LOC 702ML	<b>795 €</b>	Verchromt matt	<input type="checkbox"/> LF 702 CM	<b>214 €</b>	930/944 mm	Standard	<input type="checkbox"/> -	230 V Einphasig		<input type="checkbox"/> -
Bezeichnung. ....			Edelstahl-Design	<input type="checkbox"/> LF 702 S	<b>214 €</b>	945/959 mm	LRF 7-945	<input type="checkbox"/> <b>412 €</b>	400 V Dreiphasig + neutral		<input type="checkbox"/> -
			Vernickelt	<input type="checkbox"/> LF 702 N	<b>214 €</b>	960/974 mm	LRF 7-960	<input type="checkbox"/> <b>412 €</b>	2 X 400 V Dreiphasig + neutral		<input type="checkbox"/> <b>231 €</b>



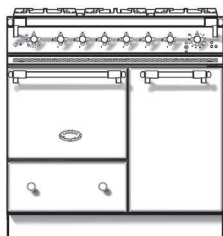

Beaune D

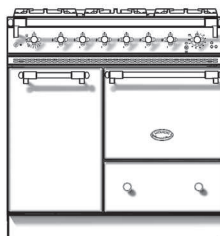

Bussy G

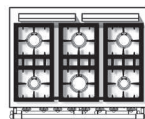

6-Flammig (LG)

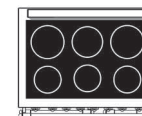

6-Induktionskochzonen (LVI)

## A. Auswahl des Hauptkochfeldes und der Backöfen.

	Ref.	Preis	Ref.	Preis
1 Gas-Backofen (3.5 kW) und 1 vertikaler Elektro-Multifunktionsbackofen (2.65 kW)	<input type="checkbox"/> LG 962 GCT-D	<b>7 470 €</b>		
	<input type="checkbox"/> LG 962 GCT-G			
1 Elektro-Backofen (2.2 kW) und 1 vertikaler Elektro-Multifunktionsbackofen (2.65 kW)	<input type="checkbox"/> LG 962 ECT-D	<b>7 470 €</b>	<input type="checkbox"/> LVI 962 ECT-D	<b>8 665 €</b>
	<input type="checkbox"/> LG 962 ECT-G		<input type="checkbox"/> LVI 962 ECT-G	
1 Electro-Backofen Heissluft und Grill (2,65 kW) 1 vertikaler Elektro-Multifunktionsbackofen (2.65 kW)	<input type="checkbox"/> LG 962 CTCT-D	<b>7 515 €</b>	<input type="checkbox"/> LVI 962 CTCT-D	<b>8 710 €</b>
	<input type="checkbox"/> LG 962 CTCT-G		<input type="checkbox"/> LVI 962 CTCT-G	

## B. Auswahl der Farbe, Bedienelemente und Gasart.

Farbe	Ref.	Preis
Schwarz	<input type="checkbox"/> Standard	-
Andere Farbe	<input type="checkbox"/> LOC 902	<b>670 €</b>
Millesime Farbe	<input type="checkbox"/> LOC 902ML	<b>795 €</b>
Bezeichnung. ....		

Endstücke	Ref.	Preis
Messing	<input type="checkbox"/> Standard	-
Verchromt glänzend	<input type="checkbox"/> LF 902 CR	<b>214 €</b>
Verchromt matt	<input type="checkbox"/> LF 902 CM	<b>214 €</b>
Edelstahl-Design	<input type="checkbox"/> LF 902 S	<b>214 €</b>
Vernickelt	<input type="checkbox"/> LF 902 N	<b>214 €</b>

Höhe (einstellbar)	Ref.	Preis
900/914 mm	LRF 9-900	<input type="checkbox"/> <b>379 €</b>
915/929 mm	LRF 9-915	<input type="checkbox"/> <b>379 €</b>
930/944 mm	Standard	<input type="checkbox"/> -
945/959 mm	LRF 9-945	<input type="checkbox"/> <b>379 €</b>
960/974 mm	LRF 9-960	<input type="checkbox"/> <b>379 €</b>

Gasart/Spannung	Ref.	Preis
Flüssiggas	LPG	<input type="checkbox"/> -
Erdgas	NG	<input type="checkbox"/> -
230 V Einphasig		<input type="checkbox"/> -
400 V Dreiphasig + neutral		<input type="checkbox"/> -
2 X 400 V Dreiphasig + neutral		<input type="checkbox"/> <b>231 €</b>

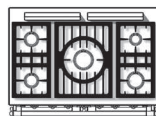
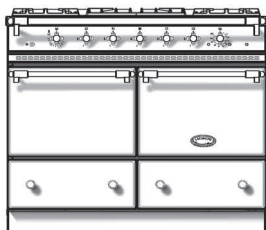

5-Flammig  
(LG)

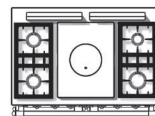

Tradition  
(LCF)

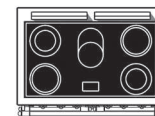

5-Zonen Cerankochfeld  
(LVTR)

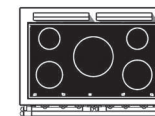

5-Induktionskochzonen  
(LVI)

## A. Auswahl des Hauptkochfeldes und der Backöfen.

	Ref.	Preis	Ref.	Preis	Ref.	Preis	Ref.	Preis
2 Gas-Backöfen (3.5 kW)	<input type="checkbox"/> LG 1052 GG	7 355 €	<input type="checkbox"/> LCF 1052 GG	7 570 €				
1 Gas-Backofen (3.5 kW) und 1 Elektro-Backofen mit Grill (2.2 kW)	<input type="checkbox"/> LG 1052 GE	7 310 €	<input type="checkbox"/> LCF 1052 GE	7 525 €				
2 Elektro-Backöfen mit Grill (2 x 2.2 kW)	<input type="checkbox"/> LG 1052 EE	7 260 €	<input type="checkbox"/> LCF 1052 EE	7 480 €	<input type="checkbox"/> LVTR 1052 EE	9 170 €	<input type="checkbox"/> LVI 1052 EE	9 320 €
1 Gas-Backofen (3.5 kW) und 1 Elektro-Backofen Heißluft und Grill (2.65 kW)	<input type="checkbox"/> LG 1052 GCT	7 355 €	<input type="checkbox"/> LCF 1052 GCT	7 570 €				
1 Elektro-Backofen (2.2 kW) und 1 Elektro-Backofen Heißluft und Grill (2.65 kW)	<input type="checkbox"/> LG 1052 ECT	7 295 €	<input type="checkbox"/> LCF 1052 ECT	7 515 €	<input type="checkbox"/> LVTR 1052 ECT	9 205 €	<input type="checkbox"/> LVI 1052 ECT	9 355 €
2 Elektro-Backöfen Heißluft und Grill (2.65 kW)	<input type="checkbox"/> LG 1052 CTCT	7 340 €	<input type="checkbox"/> LCF 1052 CTCT	7 560 €	<input type="checkbox"/> LVTR 1052 CTCT	9 250 €	<input type="checkbox"/> LVI 1052 CTCT	9 400 €

## B. Auswahl der Farbe, Bedienelemente und Gasart.

Farbe	Ref.	Preis	Endstücke	Ref.	Preis	Höhe (einstellbar)	Ref.	Preis	Gasart/Spannung	Ref.	Preis
Schwarz	<input type="checkbox"/> Standard	-	Messing	<input type="checkbox"/> Standard	-	900/914 mm	LRF 10-900	<input type="checkbox"/> 412 €	Flüssiggas	LPG	<input type="checkbox"/> -
Andere Farbe	<input type="checkbox"/> LOC 1052	830 €	Verchromt glänzend	<input type="checkbox"/> LF 1052 CR	248 €	915/929 mm	LRF 10-915	<input type="checkbox"/> 412 €	Erdgas	NG	<input type="checkbox"/> -
Millesime Farbe	<input type="checkbox"/> LOC 1052ML	995 €	Verchromt matt	<input type="checkbox"/> LF 1052 CM	248 €	930/944 mm	Standard	<input type="checkbox"/> -	230 V Einphasig		<input type="checkbox"/> -
Bezeichnung. ....			Edelstahl-Design	<input type="checkbox"/> LF 1052 S	248 €	945/959 mm	LRF 10-945	<input type="checkbox"/> 412 €	400 V Dreiphasig + neutral		<input type="checkbox"/> -
			Vernickelt	<input type="checkbox"/> LF 1052 N	248 €	960/974 mm	LRF 10-960	<input type="checkbox"/> 412 €	2 X 400 V Dreiphasig + neutral		<input type="checkbox"/> 231 €

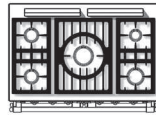
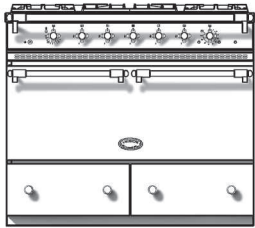

5-Flammig (LG)

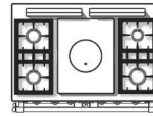

Tradition (LCF)

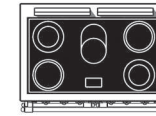

5-Zonen Cerankochfeld (LVTR)

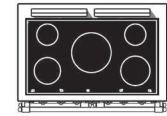

5-Induktionskochzonen (LVI)

## A. Auswahl des Hauptkochfeldes und des Backofens.

	Ref.	Preis	Ref.	Preis	Ref.	Preis	Ref.	Preis
1 Gas-Backofen (7 kW), immer mit Teleskopauszug	<input type="checkbox"/> LG 1051 BG	<b>9 710 €</b>	<input type="checkbox"/> LCF 1051 BG	<b>9 940 €</b>				
Elektro-Multifunktionsbackofen Heißluft (5 kW), immer mit Teleskopauszug	<input type="checkbox"/> LG 1051 BCT	<b>9 795 €</b>	<input type="checkbox"/> LCF 1051 BCT	<b>10 020 €</b>	<input type="checkbox"/> LVTR 1051 BCT	<b>11 700 €</b>	<input type="checkbox"/> LVI 1051 BCT	<b>11 840 €</b>

## B. Auswahl der Farbe, Bedienelemente und Gasart.

Farbe	Ref.	Preis	Endstücke	Ref.	Preis	Höhe (einstellbar)	Ref.	Preis	Gasart/Spannung	Ref.	Preis
Schwarz	<input type="checkbox"/> Standard	-	Messing	<input type="checkbox"/> Standard	-	900/914 mm	LRF 10-900	<input type="checkbox"/> <b>412 €</b>	Flüssiggas	LPG	<input type="checkbox"/> -
Andere Farbe	<input type="checkbox"/> LOC 1052	<b>830 €</b>	Verchromt glänzend	<input type="checkbox"/> LF 1052 CR	<b>248 €</b>	915/929 mm	LRF 10-915	<input type="checkbox"/> <b>412 €</b>	Erdgas	NG	<input type="checkbox"/> -
Millesime Farbe	<input type="checkbox"/> LOC 1052ML	<b>995 €</b>	Verchromt matt	<input type="checkbox"/> LF 1052 CM	<b>248 €</b>	930/944 mm	Standard	<input type="checkbox"/> -	230 V Einphasig		<input type="checkbox"/> -
Bezeichnung. ....			Edelstahl-Design	<input type="checkbox"/> LF 1052 S	<b>248 €</b>	945/959 mm	LRF 10-945	<input type="checkbox"/> <b>412 €</b>	400 V Dreiphasig + neutral		<input type="checkbox"/> -
			Vernickelt	<input type="checkbox"/> LF 1052 N	<b>248 €</b>	960/974 mm	LRF 10-960	<input type="checkbox"/> <b>412 €</b>	2 X 400 V Dreiphasig + neutral		<input type="checkbox"/> <b>231 €</b>



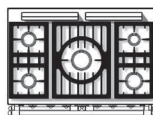
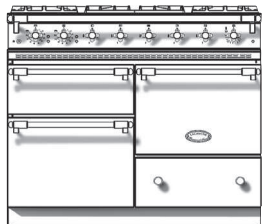

5-Flammig  
(LG)

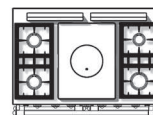

Tradition  
(LCF)

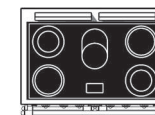

5-Zonen Cerankochfeld  
(LVTR)

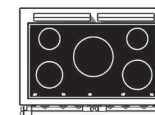

5-Induktionskochzonen  
(LVI)

## A. Auswahl des Hauptkochfeldes und der Backöfen.

	Ref.	Preis	Ref.	Preis	Ref.	Preis	Ref.	Preis
1 Gas-Backofen (3.5 kW), 1 Elektro-Backofen mit Grill (2.2 kW) 1 Elektro-Backofen mit Schnellgrill (2.4 kW)	<input type="checkbox"/> LG 1053 EG	<b>8 100 €</b>	<input type="checkbox"/> LCF 1053 EG	<b>8 365 €</b>				
2 Elektro-Backöfen mit Grill (2 x 2.2 kW) 1 Elektro-Backofen mit Schnellgrill (2.4 kW)	<input type="checkbox"/> LG 1053 EE	<b>8 020 €</b>	<input type="checkbox"/> LCF 1053 EE	<b>8 285 €</b>	<input type="checkbox"/> LVTR 1053 EE	<b>9 760 €</b>	<input type="checkbox"/> LVI 1053 EE	<b>10 365 €</b>
1 Gas-Backofen (3.5 kW), 1 Elektro-Backofen mit Heißluft (2.65 kW) 1 Elektro-Backofen mit Schnellgrill (2.4 kW)	<input type="checkbox"/> LG 1053 CTG	<b>8 135 €</b>	<input type="checkbox"/> LCF 1053 CTG	<b>8 400 €</b>				
1 Elektro-Backofen (2.2 kW), 1 Elektro-Backofen mit Heißluft (2.65 kW) 1 Elektro-Backofen mit Schnellgrill (2.4 kW)	<input type="checkbox"/> LG 1053 ECT	<b>8 055 €</b>	<input type="checkbox"/> LCF 1053 ECT	<b>8 320 €</b>	<input type="checkbox"/> LVTR 1053 ECT	<b>9 795 €</b>	<input type="checkbox"/> LVI 1053 ECT	<b>10 400 €</b>
2 Elektro-Backöfen mit Heißluft (2.65 kW) 1 Elektro-Backofen mit Schnellgrill (2.4 kW)	<input type="checkbox"/> LG 1053 CTCT	<b>8 100 €</b>	<input type="checkbox"/> LCF 1053 CTCT	<b>8 365 €</b>	<input type="checkbox"/> LVTR 1053 CTCT	<b>9 840 €</b>	<input type="checkbox"/> LVI 1053 CTCT	<b>10 460 €</b>

## B. Auswahl der Farbe, Bedienelemente und Gasart.

Farbe	Ref.	Preis
Schwarz	<input type="checkbox"/> Standard	-
Andere Farbe	<input type="checkbox"/> LOC 1053	<b>830 €</b>
Millesime Farbe	<input type="checkbox"/> LOC 1053ML	<b>995 €</b>
Bezeichnung. ....		

Endstücke	Ref.	Preis
Messing	<input type="checkbox"/> Standard	-
Verchromt glänzend	<input type="checkbox"/> LF 1053 CR	<b>248 €</b>
Verchromt matt	<input type="checkbox"/> LF 1053 CM	<b>248 €</b>
Edelstahl-Design	<input type="checkbox"/> LF 1053 S	<b>248 €</b>
Vernickelt	<input type="checkbox"/> LF 1053 N	<b>248 €</b>

Höhe (einstellbar)	Ref.	Preis
900/914 mm	LRF 10-900	<input type="checkbox"/> <b>412 €</b>
915/929 mm	LRF 10-915	<input type="checkbox"/> <b>412 €</b>
930/944 mm	Standard	<input type="checkbox"/> -
945/959 mm	LRF 10-945	<input type="checkbox"/> <b>412 €</b>
960/974 mm	LRF 10-960	<input type="checkbox"/> <b>412 €</b>

Gasart/Spannung	Ref.	Preis
Flüssiggas	LPG	<input type="checkbox"/> -
Erdgas	NG	<input type="checkbox"/> -
230 V Einphasig		<input type="checkbox"/> -
400 V Dreiphasig + neutral		<input type="checkbox"/> -
2 X 400 V Dreiphasig + neutral		<input type="checkbox"/> <b>231 €</b>



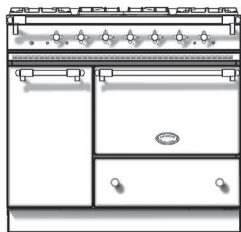

Volnay G

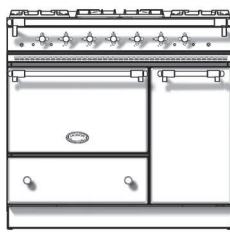

Vougeot D

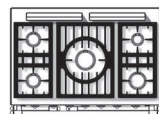

5-Flammig (LG)

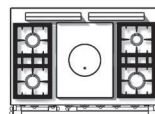

Tradition (LCF)

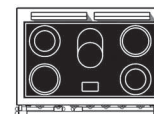

5-Zonen Cerankochfeld (LVTR)

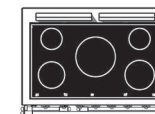

5-Induktionskochzonen (LVI)

## A. Auswahl des Hauptkochfeldes und der Backöfen.

	Ref.	Preis	Ref.	Preis	Ref.	Preis	Ref.	Preis
1 Gas-Backofen (4 kW) mit Wärmeschrank (0.95 kW)	<input type="checkbox"/> LG 1051 G-G	<b>7 420 €</b>	<input type="checkbox"/> LCF 1051 G-G	<b>7 690 €</b>				
	<input type="checkbox"/> LG 1051 G-D		<input type="checkbox"/> LCF 1051 G-D					
1 Elektro-Multifunktionsbackofen mit Grill (2.95 kW) mit Wärmeschrank (0.95 kW)	<input type="checkbox"/> LG 1051 CT-G	<b>7 515 €</b>	<input type="checkbox"/> LCF 1051 CT-G	<b>7 815 €</b>	<input type="checkbox"/> LVTR 1051 CT-G	<b>9 195 €</b>	<input type="checkbox"/> LVI 1051 CT-G	<b>9 380 €</b>
	<input type="checkbox"/> LG 1051 CT-D		<input type="checkbox"/> LCF 1051 CT-D		<input type="checkbox"/> LVTR 1051 CT-D		<input type="checkbox"/> LVI 1051 CT-D	

## B. Auswahl der Farbe, Bedienelemente und Gasart.

Farbe	Ref.	Preis
Schwarz	<input type="checkbox"/> Standard	-
Andere Farbe	<input type="checkbox"/> LOC 1051	<b>830 €</b>
Millesime Farbe	<input type="checkbox"/> LOC 1051ML	<b>995 €</b>
Bezeichnung. ....		

Endstücke	Ref.	Preis
Messing	<input type="checkbox"/> Standard	-
Verchromt glänzend	<input type="checkbox"/> LF 1051 CR	<b>248 €</b>
Verchromt matt	<input type="checkbox"/> LF 1051 CM	<b>248 €</b>
Edelstahl-Design	<input type="checkbox"/> LF 1051 S	<b>248 €</b>
Vernickelt	<input type="checkbox"/> LF 1051 N	<b>248 €</b>

Höhe (einstellbar)	Ref.	Preis
900/914 mm	LRF 10-900	<input type="checkbox"/> <b>412 €</b>
915/929 mm	LRF 10-915	<input type="checkbox"/> <b>412 €</b>
930/944 mm	Standard	<input type="checkbox"/> -
945/959 mm	LRF 10-945	<input type="checkbox"/> <b>412 €</b>
960/974 mm	LRF 10-960	<input type="checkbox"/> <b>412 €</b>

Gasart/Spannung	Ref.	Preis
Flüssiggas	LPG	<input type="checkbox"/> -
Erdgas	NG	<input type="checkbox"/> -
230 V Einphasig		<input type="checkbox"/> -
400 V Dreiphasig + neutral		<input type="checkbox"/> -
2 X 400 V Dreiphasig + neutral		<input type="checkbox"/> <b>231 €</b>

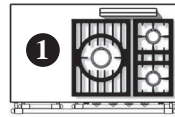
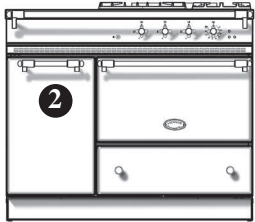

3-Flammig (LG)

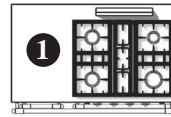

4-Flammig (LG)

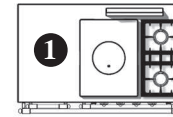

Tradition (LCF)

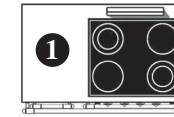

4-Zonen Cerankochfeld (LVTR)

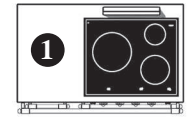

3-Induktionskochzonen (LVI)

## A. Auswahl des Hauptkochfeldes und der Backöfen.

	Ref.	Preis	Ref.	Preis	Ref.	Preis	Ref.	Preis	Ref.	Preis
1 Gas-Backofen (4 kW)	<input type="checkbox"/> LG 1131 G-G	7 985 €	<input type="checkbox"/> LG 1141 G-G	8 100 €	<input type="checkbox"/> LCF 1131 G-G	8 215 €				
1 Elektro-Multifunktionsbackofen mit Grill (2.95 kW)	<input type="checkbox"/> LG 1131 CT-G	8 100 €	<input type="checkbox"/> LG 1141 CT-G	8 215 €	<input type="checkbox"/> LCF 1131 CT-G	8 330 €	<input type="checkbox"/> LVTR 1141 CT-G	8 930 €	<input type="checkbox"/> LVI 1131 CT-G	9 310 €

## B. Auswahl einer Kochfeldergänzung an Position 1, links des Hauptkochfeldes.

	Ref.	Preis		Ref.	Preis		Ref.	Preis
Edelstahlarbeitsplatte	<input type="checkbox"/>		Plancha/Teppan Yaki - 2.2 kW	<input type="checkbox"/> LAE 010 TPK	2 005 €	2 Induktionskochzonen	<input type="checkbox"/> LAE 020 I	1 765 €
1 Gasbrenner - 5 kW	<input type="checkbox"/> LAG 010 UR	865 €	Elektrische Fritteuse 6 L - 3.3 kW	<input type="checkbox"/> LAE 413 FR	2 130 €	<i>Montage neben Tradition Kochplatte nicht möglich.</i>		
2 Gasbrenner - 3 kW	<input type="checkbox"/> LAG 020 R	900 €	Gasgrill - 4 kW	<input type="checkbox"/> LAG 010 CKG	2 315 €	2 Zonen Cerankochfeld	<input type="checkbox"/> LAE 020 VTR	1 475 €
2 Gasbrenner - 4 kW	<input type="checkbox"/> LAG 024 R	980 €	Multifunktionskochmulde	<input type="checkbox"/> LAE 010 CVA	2 705 €	<i>Montage neben Tradition Kochplatte nicht möglich.</i>		
						Elektrogrill - 2.5 kW	<input type="checkbox"/> LAE 010 CKG	2 245 €

## C. Auswahl zwischen Lagerschrank und Wärmeschrank an Position 2.

Lagerschrank	<input type="checkbox"/> NCL 001		Wärmeschrank	<input type="checkbox"/> ETL 001	496 €
			<i>Nicht möglich in Kombination mit Fritteuse oder Multifunktionskochmulde</i>		

## D. Auswahl der Farbe, Bedienelemente und Gasart.

Farbe	Ref.	Preis	Endstücke	Ref.	Preis	Höhe (einstellbar)	Ref.	Preis	Gasart/Spannung	Ref.	Preis
Schwarz	<input type="checkbox"/> Standard	-	Messing	<input type="checkbox"/> Standard	-	900/914 mm	LRF 11-900	<input type="checkbox"/> 420 €	Flüssiggas	LPG	<input type="checkbox"/> -
Andere Farbe	<input type="checkbox"/> LOC 1101	900 €	Verchromt glänzend	<input type="checkbox"/> LF 1101 CR	266 €	915/929 mm	LRF 11-915	<input type="checkbox"/> 420 €	Erdgas	NG	<input type="checkbox"/> -
Millesime Farbe	<input type="checkbox"/> LOC 1101ML	1 060 €	Verchromt matt	<input type="checkbox"/> LF 1101 CM	266 €	930/944 mm	Standard	<input type="checkbox"/> -	230 V Einphasig		<input type="checkbox"/> -
Bezeichnung: .....			Edelstahl-Design	<input type="checkbox"/> LF 1101 S	266 €	945/959 mm	LRF 11-945	<input type="checkbox"/> 420 €	400 V Dreiphasig + neutral		<input type="checkbox"/> -
			Vernickelt	<input type="checkbox"/> LF 1101 N	266 €	960/974 mm	LRF 11-960	<input type="checkbox"/> 420 €	2 X 400 V Dreiphasig + neutral		<input type="checkbox"/> 231 €

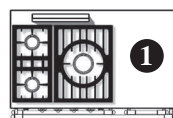
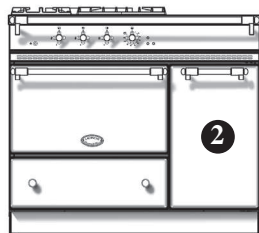

3-Flammig (LG)



4-Flammig (LG)

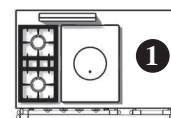

Tradition (LCF)

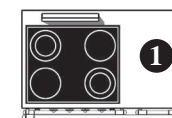

4-Zonen Cerankochfeld (LVTR)

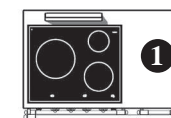

3-Induktionskochzonen (LVI)

## A. Auswahl des Hauptkochfeldes und der Backöfen.

	Ref.	Preis	Ref.	Preis	Ref.	Preis	Ref.	Preis	Ref.	Preis
1 Gas-Backofen (4 kW)	<input type="checkbox"/> LG 1131 G-D	7 985 €	<input type="checkbox"/> LG 1141 G-D	8 100 €	<input type="checkbox"/> LCF 1131 G-D	8 215 €				
1 Elektro-Multifunktionsbackofen mit Grill (2.95 kW)	<input type="checkbox"/> LG 1131 CT-D	8 100 €	<input type="checkbox"/> LG 1141 CT-D	8 215 €	<input type="checkbox"/> LCF 1131 CT-D	8 330 €	<input type="checkbox"/> LVTR 1141 CT-D	8 930 €	<input type="checkbox"/> LVI 1131 CT-D	9 310 €

## B. Auswahl einer Kochfeldergänzung an Position 1, rechts des Hauptkochfeldes.

	Ref.	Preis		Ref.	Preis		Ref.	Preis
Edelstahlarbeitsplatte	<input type="checkbox"/>		Plancha/Teppan Yaki - 2.2 kW	<input type="checkbox"/> LAE 010 TPK	2 005 €	2 Induktionskochzonen	<input type="checkbox"/> LAE 020 I	1 765 €
1 Gasbrenner - 5 kW	<input type="checkbox"/> LAG 010 UR	865 €	Elektrische Fritteuse 6 L - 3.3 kW	<input type="checkbox"/> LAE 413 FR	2 130 €	<i>Montage neben Tradition Kochplatte nicht möglich.</i>		
2 Gasbrenner - 3 kW	<input type="checkbox"/> LAG 020 R	900 €	Gasgrill - 4 kW	<input type="checkbox"/> LAG 010 CKG	2 315 €	2 Zonen Cerankochfeld	<input type="checkbox"/> LAE 020 VTR	1 475 €
2 Gasbrenner - 4 kW	<input type="checkbox"/> LAG 024 R	980 €	Multifunktionskochmulde	<input type="checkbox"/> LAE 010 CVA	2 705 €	<i>Montage neben Tradition Kochplatte nicht möglich.</i>		
						Elektrogrill - 2.5 kW	<input type="checkbox"/> LAE 010 CKG	2 245 €

## C. Auswahl zwischen Lagerschrank und Wärmeschrank an Position 2.

Lagerschrank	<input type="checkbox"/> NCL 001		Wärmeschrank	<input type="checkbox"/> ETL 001	496 €
<i>Nicht möglich in Kombination mit Fritteuse oder Multifunktionskochmulde</i>					

## D. Auswahl der Farbe, Bedienelemente und Gasart.

Farbe	Ref.	Preis	Endstücke	Ref.	Preis	Höhe (einstellbar)	Ref.	Preis	Gasart/Spannung	Ref.	Preis
Schwarz	<input type="checkbox"/> Standard	-	Messing	<input type="checkbox"/> Standard	-	900/914 mm	LRF 11-900	<input type="checkbox"/> 420 €	Flüssiggas	LPG	<input type="checkbox"/> -
Andere Farbe	<input type="checkbox"/> LOC 1101	900 €	Verchromt glänzend	<input type="checkbox"/> LF 1101 CR	266 €	915/929 mm	LRF 11-915	<input type="checkbox"/> 420 €	Erdgas	NG	<input type="checkbox"/> -
Millesime Farbe	<input type="checkbox"/> LOC 1101ML	1 060 €	Verchromt matt	<input type="checkbox"/> LF 1101 CM	266 €	930/944 mm	Standard	<input type="checkbox"/> -	230 V Einphasig		<input type="checkbox"/> -
Bezeichnung: .....			Edelstahl-Design	<input type="checkbox"/> LF 1101 S	266 €	945/959 mm	LRF 11-945	<input type="checkbox"/> 420 €	400 V Dreiphasig + neutral		<input type="checkbox"/> -
			Vernickelt	<input type="checkbox"/> LF 1101 N	266 €	960/974 mm	LRF 11-960	<input type="checkbox"/> 420 €	2 X 400 V Dreiphasig + neutral		<input type="checkbox"/> 231 €

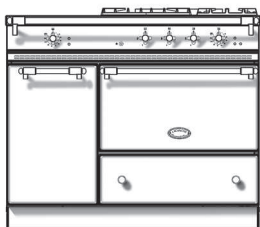

3-Flammig (LG)

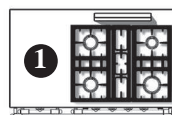

4-Flammig (LG)

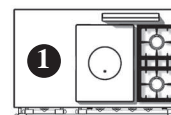

Tradition (LCF)

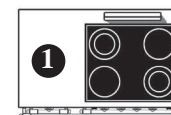

4-Zonen Cerankochfeld (LVTR)

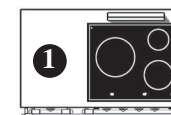

3-Induktionskochzonen (LVI)

## A. Auswahl des Hauptkochfeldes und der Backöfen.

	Ref.	Preis	Ref.	Preis	Ref.	Preis	Ref.	Preis	Ref.	Preis
1 Gas-Backofen (4 kW) und 1 vertikaler Elektro-Multifunktionsbackofen (2.65 kW)	<input type="checkbox"/> LG 1132 CTG-G	<b>8 700 €</b>	<input type="checkbox"/> LG 1142 CTG-G	<b>8 815 €</b>	<input type="checkbox"/> LCF 1132 CTG-G	<b>8 930 €</b>				
1 Elektro-Multifunktionsbackofen (2,95 kW) und 1 vertikaler Elektro-Multifunktionsbackofen (2.65 kW)	<input type="checkbox"/> LG 1132 CTCT-G	<b>8 815 €</b>	<input type="checkbox"/> LG 1142 CTCT-G	<b>8 930 €</b>	<input type="checkbox"/> LCF 1132 CTCT-G	<b>9 055 €</b>	<input type="checkbox"/> LVTR 1142 CTCT-G	<b>9 655 €</b>	<input type="checkbox"/> LVI 1132 CTCT-G	<b>10 020 €</b>

## B. Auswahl einer Kochfeldergängung an Position 1, links des Hauptkochfeldes.

	Ref.	Preis		Ref.	Preis		Ref.	Preis
Edelstahlarbeitsplatte	<input type="checkbox"/>		2 Gasbrenner - 4 kW	<input type="checkbox"/> LAG 024 R	<b>980 €</b>	2 Induktionskochzonen	<input type="checkbox"/> LAE 020 I	<b>1 765 €</b>
1 Gasbrenner - 5 kW	<input type="checkbox"/> LAG 010 UR	<b>865 €</b>	Plancha/Teppan Yaki - 2.2 kW	<input type="checkbox"/> LAE 010 TPK	<b>2 005 €</b>	2 Zonen Cerankochfeld	<input type="checkbox"/> LAE 020 VTR	<b>1 475 €</b>
2 Gasbrenner - 3 kW	<input type="checkbox"/> LAG 020 R	<b>900 €</b>						

*Montage neben Tradition Kochplatte nicht möglich.*  
*Montage neben Tradition Kochplatte nicht möglich.*

## C. Auswahl der Farbe, Bedienelemente und Gasart.

Farbe	Ref.	Preis
Schwarz	<input type="checkbox"/> Standard	-
Andere Farbe	<input type="checkbox"/> LOC 1101	<b>900 €</b>
Millesime Farbe	<input type="checkbox"/> LOC 1101ML	<b>1 060 €</b>
Bezeichnung. ....		

Endstücke	Ref.	Preis
Messing	<input type="checkbox"/> Standard	-
Verchromt glänzend	<input type="checkbox"/> LF 1102 CR	<b>266 €</b>
Verchromt matt	<input type="checkbox"/> LF 1102 CM	<b>266 €</b>
Edelstahl-Design	<input type="checkbox"/> LF 1102 S	<b>266 €</b>
Vernickelt	<input type="checkbox"/> LF 1102 N	<b>266 €</b>

Höhe (einstellbar)	Ref.	Preis
900/914 mm	LRF 11-900	<input type="checkbox"/> <b>420 €</b>
915/929 mm	LRF 11-915	<input type="checkbox"/> <b>420 €</b>
930/944 mm	Standard	<input type="checkbox"/> -
945/959 mm	LRF 11-945	<input type="checkbox"/> <b>420 €</b>
960/974 mm	LRF 11-960	<input type="checkbox"/> <b>420 €</b>

Gasart/Spannung	Ref.	Preis
Flüssiggas	LPG	<input type="checkbox"/> -
Erdgas	NG	<input type="checkbox"/> -
230 V Einphasig		<input type="checkbox"/> -
400 V Dreiphasig + neutral		<input type="checkbox"/> -
2 X 400 V Dreiphasig + neutral		<input type="checkbox"/> <b>231 €</b>

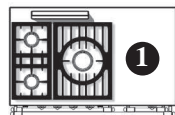
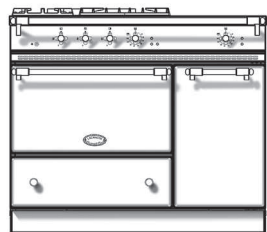

3-Flammig (LG)

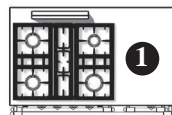

4-Flammig (LG)

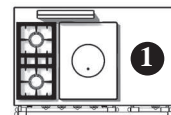

Tradition (LCF)

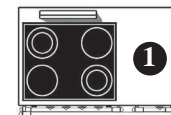

4-Zonen Cerankochfeld (LVTR)

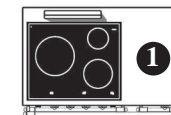

3-Induktionskochzonen (LVI)

## A. Auswahl des Hauptkochfeldes und der Backöfen.

	Ref.	Preis	Ref.	Preis	Ref.	Preis	Ref.	Preis	Ref.	Preis
1 Gas-Backofen (4 kW) und 1 vertikaler Elektro-Multifunktionsbackofen (2.65 kW)	<input type="checkbox"/> LG 1132 GCT-D	<b>8 700 €</b>	<input type="checkbox"/> LG 1142 GCT-D	<b>8 815 €</b>	<input type="checkbox"/> LCF 1132 GCT-D	<b>8 930 €</b>				
1 Elektro-Multifunktionsbackofen (2,95 kW) und 1 vertikaler Elektro-Multifunktionsbackofen (2.65 kW)	<input type="checkbox"/> LG 1132 CTCT-D	<b>8 815 €</b>	<input type="checkbox"/> LG 1142 CTCT-D	<b>8 930 €</b>	<input type="checkbox"/> LCF 1132 CTCT-D	<b>9 055 €</b>	<input type="checkbox"/> LVTR 1142 CTCT-D	<b>9 655 €</b>	<input type="checkbox"/> LVI 1132 CTCT-D	<b>10 020 €</b>

## B. Auswahl einer Kochfeldergänzung an Position ①, rechts des Hauptkochfeldes.

	Ref.	Preis		Ref.	Preis		Ref.	Preis
Edelstahlarbeitsplatte	<input type="checkbox"/>		2 Gasbrenner - 4 kW	<input type="checkbox"/> LAG 024 R	<b>980 €</b>	2 Induktionskochzonen	<input type="checkbox"/> LAE 020 I	<b>1 765 €</b>
1 Gasbrenner - 5 kW	<input type="checkbox"/> LAG 010 UR	<b>865 €</b>	Plancha/Teppan Yaki - 2.2 kW	<input type="checkbox"/> LAE 010 TPK	<b>2 005 €</b>	<i>Montage neben Tradition Kochplatte nicht möglich.</i>		
2 Gasbrenner - 3 kW	<input type="checkbox"/> LAG 020 R	<b>900 €</b>				2 Zonen Cerankochfeld	<input type="checkbox"/> LAE 020 VTR	<b>1 475 €</b>
						<i>Montage neben Tradition Kochplatte nicht möglich.</i>		

## C. Auswahl der Farbe, Bedienelemente und Gasart.

Farbe	Ref.	Preis
Schwarz	<input type="checkbox"/> Standard	-
Andere Farbe	<input type="checkbox"/> LOC 1101	<b>900 €</b>
Millesime Farbe	<input type="checkbox"/> LOC 1101	<b>1 060 €</b>
Bezeichnung. ....		

Endstücke	Ref.	Preis
Messing	<input type="checkbox"/> Standard	-
Verchromt glänzend	<input type="checkbox"/> LF 1102 CR	<b>266 €</b>
Verchromt matt	<input type="checkbox"/> LF 1102 CM	<b>266 €</b>
Edelstahl-Design	<input type="checkbox"/> LF 1102 S	<b>266 €</b>
Vernickelt	<input type="checkbox"/> LF 1102 N	<b>266 €</b>

Höhe (einstellbar)	Ref.	Preis
900/914 mm	LRF 11-900	<input type="checkbox"/> <b>420 €</b>
915/929 mm	LRF 11-915	<input type="checkbox"/> <b>420 €</b>
930/944 mm	Standard	<input type="checkbox"/> -
945/959 mm	LRF 11-945	<input type="checkbox"/> <b>420 €</b>
960/974 mm	LRF 11-960	<input type="checkbox"/> <b>420 €</b>

Gasart/Spannung	Ref.	Preis
Flüssiggas	LPG	<input type="checkbox"/> -
Erdgas	NG	<input type="checkbox"/> -
230 V Einphasig		<input type="checkbox"/> -
400 V Dreiphasig + neutral		<input type="checkbox"/> -
2 X 400 V Dreiphasig + neutral		<input type="checkbox"/> <b>231 €</b>

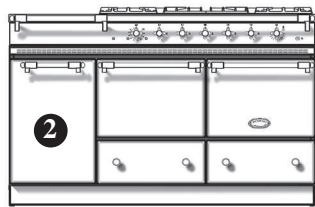

Cluny 1400 G

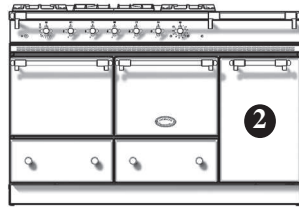

Cluny 1400 D

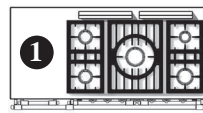

5-Flammig (LG)

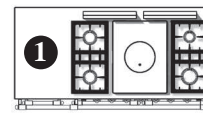

Tradition (LCF)

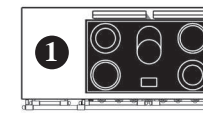

5-Zonen Cerankochfeld (LVTR)

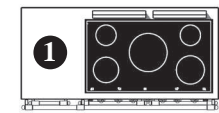

5-Induktionskochzonen (LVI)

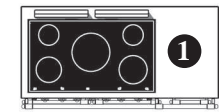
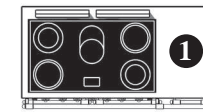
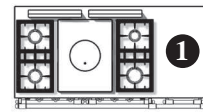
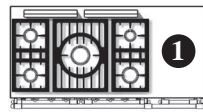

Cluny 1400 G

Cluny 1400 D

## A. Auswahl des Hauptkochfeldes und der Backöfen.

	Ref.	Preis	Ref.	Preis	Ref.	Preis	Ref.	Preis
2 Gas-Backöfen (3.5 kW)	<input type="checkbox"/> LG 1452 GG-G <input type="checkbox"/> LG 1452 GG-D	<b>10 425 €</b>	<input type="checkbox"/> LCF 1452 GG-G <input type="checkbox"/> LCF 1452 GG-D	<b>10 665 €</b>				
1 Gas-Backofen (3.5 kW) und 1 Elektro-Backofen mit Grill (2.2 kW)	<input type="checkbox"/> LG 1452 GE-G <input type="checkbox"/> LG 1452 GE-D	<b>10 380 €</b>	<input type="checkbox"/> LCF 1452 GE-G <input type="checkbox"/> LCF 1452 GE-D	<b>10 620 €</b>				
2 Elektro-Backöfen mit Grill (2 x 2.2 kW)	<input type="checkbox"/> LG 1452 EE-G <input type="checkbox"/> LG 1452 EE-D	<b>10 335 €</b>	<input type="checkbox"/> LCF 1452 EE-G <input type="checkbox"/> LCF 1452 EE-D	<b>10 565 €</b>	<input type="checkbox"/> LVTR 1452 EE-G <input type="checkbox"/> LVTR 1452 EE-D	<b>11 680 €</b>	<input type="checkbox"/> LVI 1452 EE-G <input type="checkbox"/> LVI 1452 EE-D	<b>12 105 €</b>
1 Gas-Backofen (3.5 kW) und 1 Elektro-Backofen Heißluft und Grill (2.65 kW)	<input type="checkbox"/> LG 1452 GCT-G <input type="checkbox"/> LG 1452 GCT-D	<b>10 415 €</b>	<input type="checkbox"/> LCF 1452 GCT-G <input type="checkbox"/> LCF 1452 GCT-D	<b>10 655 €</b>				
1 Elektro-Backofen (2.2 kW) und 1 Elektro-Backofen Heißluft und Grill (2.65 kW)	<input type="checkbox"/> LG 1452 ECT-G <input type="checkbox"/> LG 1452 ECT-D	<b>10 365 €</b>	<input type="checkbox"/> LCF 1452 ECT-G <input type="checkbox"/> LCF 1452 ECT-D	<b>10 610 €</b>	<input type="checkbox"/> LVTR 1452 ECT-G <input type="checkbox"/> LVTR 1452 ECT-D	<b>11 715 €</b>	<input type="checkbox"/> LVI 1452 ECT-G <input type="checkbox"/> LVI 1452 ECT-D	<b>12 140 €</b>
2 Elektro-Backöfen Heißluft und Grill (2.65 kW)	<input type="checkbox"/> LG 1452 CTCT-G <input type="checkbox"/> LG 1452 CTCT-D	<b>10 452 €</b>	<input type="checkbox"/> LCF 1452 CTCT-G <input type="checkbox"/> LCF 1452 CTCT-D	<b>10 655 €</b>	<input type="checkbox"/> LVTR 1452 CTCT-G <input type="checkbox"/> LVTR 1452 CTCT-D	<b>11 760 €</b>	<input type="checkbox"/> LVI 1452 CTCT-G <input type="checkbox"/> LVI 1452 CTCT-D	<b>12 185 €</b>

## B. Auswahl einer Kochfeldergänzung an Position 1, links or rechts des Hauptkochfeldes.

	Ref.	Preis	Ref.	Preis	Ref.	Preis
Edelstahlarbeitsplatte	<input type="checkbox"/>		Plancha/Teppan Yaki - 2.2 kW	<input type="checkbox"/> LAE 010 TPK	2 Induktionskochzonen	<input type="checkbox"/> LAE 020 I
1 Gasbrenner - 5 kW	<input type="checkbox"/> LAG 010 UR	<b>865 €</b>	Elektrische Fritteuse 6 L - 3.3 kW	<input type="checkbox"/> LAE 413 FR	2 Zonen Cerankochfeld	<input type="checkbox"/> LAE 020 VTR
2 Gasbrenner - 3 kW	<input type="checkbox"/> LAG 020 R	<b>900 €</b>	Gasgrill - 4 kW	<input type="checkbox"/> LAG 010 CKG	Elektrogrill - 2.5 kW	<input type="checkbox"/> LAE 010 CKG
2 Gasbrenner - 4 kW	<input type="checkbox"/> LAG 024 R	<b>980 €</b>	Multifunktionskochmulde	<input type="checkbox"/> LAE 010 CVA		

### C. Auswahl zwischen Lagerschrank und Wärmeschrank an Position 2.

Lagerschrank  NCL 001

Verticaler Elektro-Multifunktionsbackofen mit grill (2.65 kW)  CTL 001 **875 €**

*Nicht möglich in Kombination  
mit Friteuse oder Multifunktionskochmulde*

Wärmeschrank  ETL 001

**496 €**

*Nicht möglich in Kombination  
mit Friteuse oder Multifunktionskochmulde*

### D. Auswahl der Farbe, Bedienelemente und Gasart.

Farbe	Ref.	Preis	Endstücke	Ref.	Preis	Höhe (einstellbar)	Ref.	Preis	Gasart/Spannung	Ref.	Preis
Schwarz	<input type="checkbox"/> Standard	-	Messing	<input type="checkbox"/> Standard	-	900/914 mm	LRF 14-900	<input type="checkbox"/> <b>550 €</b>	Flüssiggas	LPG	<input type="checkbox"/> -
Andere Farbe	<input type="checkbox"/> LOC 1452	<b>1 105 €</b>	Verchromt glänzend	<input type="checkbox"/> LF 1452 CR	<b>346 €</b>	915/929 mm	LRF 14-915	<input type="checkbox"/> <b>550 €</b>	Erdgas	NG	<input type="checkbox"/> -
Millesime Farbe	<input type="checkbox"/> LOC 1452ML	<b>1 535 €</b>	Verchromt matt	<input type="checkbox"/> LF 1452 CM	<b>346 €</b>	930/944 mm	Standard	<input type="checkbox"/> -	230 V Einphasig		<input type="checkbox"/> -
Bezeichnung. ....			Edelstahl-Design	<input type="checkbox"/> LF 1452 S	<b>346 €</b>	945/959 mm	LRF 14-945	<input type="checkbox"/> <b>550 €</b>	400 V Dreiphasig + neutral		<input type="checkbox"/> -
			Vernickelt	<input type="checkbox"/> LF 1452 N	<b>346 €</b>	960/974 mm	LRF 14-960	<input type="checkbox"/> <b>550 €</b>	2 X 400 V Dreiphasig + neutral		<input type="checkbox"/> <b>231 €</b>

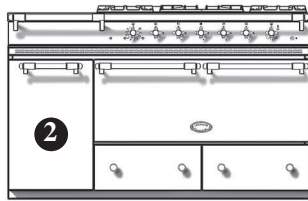

Cluny Grand Chef 1400 G

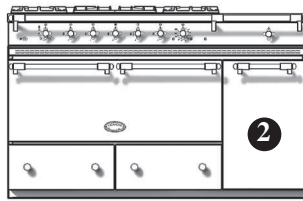

Cluny Grand Chef 1400 D

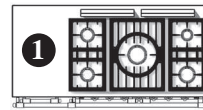

5-Flammig (LG)

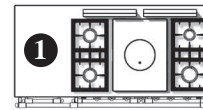

Tradition (LCF)

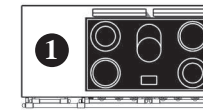

5-Zonen Cerankochfeld (LVTR)

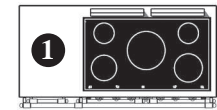

5-Induktionskochzonen (LVI)

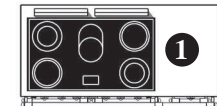
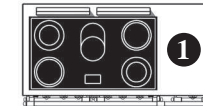
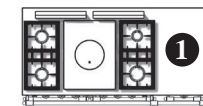
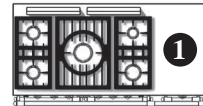

Cluny Grand Chef 1400 G

Cluny Grand Chef 1400 D

## A. Auswahl des Hauptkochfeldes und des Backofens.

	Ref.	Preis	Ref.	Preis	Ref.	Preis	Ref.	Preis
1 Gas-Backofen (7 kW), immer mit Teleskopauszug	<input type="checkbox"/> LG 1451 BG-G	<b>12 690 €</b>	<input type="checkbox"/> LCF 1451 BG-G	<b>12 935 €</b>				
	<input type="checkbox"/> LG 1451 BG-D		<input type="checkbox"/> LCF 1451 BG-D					
Elektro-Multifunktionsbackofen Heißluft (5 kW), immer mit Teleskopauszug	<input type="checkbox"/> LG 1451 BCT-G	<b>12 770 €</b>	<input type="checkbox"/> LCF 1451 BCT-G	<b>13 015 €</b>	<input type="checkbox"/> LVTR 1451 BCT-G	<b>14 235 €</b>	<input type="checkbox"/> LVI 1451 BCT-G	<b>14 645 €</b>
	<input type="checkbox"/> LG 1451 BCT-D		<input type="checkbox"/> LCF 1451 BCT-D		<input type="checkbox"/> LVTR 1451 BCT-D		<input type="checkbox"/> LVI 1451 BCT-D	

## B. Auswahl einer Kochfeldergänzung an Position 1, links or rechts des Hauptkochfeldes.

	Ref.	Preis		Ref.	Preis		Ref.	Preis
Edelstahlarbeitsplatte	<input type="checkbox"/>		Plancha/Teppan Yaki - 2.2 kW	<input type="checkbox"/> LAE 010 TPK	<b>2 005 €</b>	2 Induktionskochzonen	<input type="checkbox"/> LAE 020 I	<b>1 765 €</b>
1 Gasbrenner - 5 kW	<input type="checkbox"/> LAG 010 UR	<b>865 €</b>	Elektrische Fritteuse 6 L - 3.3 kW	<input type="checkbox"/> LAE 413 FR	<b>2 130 €</b>	2 Zonen Cerankochfeld	<input type="checkbox"/> LAE 020 VTR	<b>1 475 €</b>
2 Gasbrenner - 3 kW	<input type="checkbox"/> LAG 020 R	<b>900 €</b>	Gasgrill - 4 kW	<input type="checkbox"/> LAG 010 CKG	<b>2 315 €</b>	Elektrogrill - 2.5 kW	<input type="checkbox"/> LAE 010 CKG	<b>2 245 €</b>
2 Gasbrenner - 4 kW	<input type="checkbox"/> LAG 024 R	<b>980 €</b>	Multifunktionskochmulde	<input type="checkbox"/> LAE 010 CVA	<b>2 705 €</b>			

### C. Auswahl zwischen Lagerschrank und Wärmeschrank an Position 2.

Lagerschrank  NCL 001

Verticaler Elektro-Multifunktionsbackofen mit grill (2.65 kW)  CTL 001 **875 €**  
*Nicht möglich in Kombination  
 mit Friteuse oder Multifunktionskochmulde*

Wärmeschrank  ETL 001 **496 €**  
*Nicht möglich in Kombination  
 mit Friteuse oder Multifunktionskochmulde*

### D. Auswahl der Farbe, Bedienelemente und Gasart.

Farbe	Ref.	Preis	Endstücke	Ref.	Preis	Höhe (einstellbar)	Ref.	Preis	Gasart/Spannung	Ref.	Preis
Schwarz	<input type="checkbox"/> Standard	-	Messing	<input type="checkbox"/> Standard	-	900/914 mm	LRF 14-900	<input type="checkbox"/> <b>550 €</b>	Flüssiggas	LPG	<input type="checkbox"/> -
Andere Farbe	<input type="checkbox"/> LOC 1452	<b>1 105 €</b>	Verchromt glänzend	<input type="checkbox"/> LF 1451 CR	<b>346 €</b>	915/929 mm	LRF 14-915	<input type="checkbox"/> <b>550 €</b>	Erdgas	NG	<input type="checkbox"/> -
Millesime Farbe	<input type="checkbox"/> LOC 1452ML	<b>1 535 €</b>	Verchromt matt	<input type="checkbox"/> LF 1451CM	<b>346 €</b>	930/944 mm	Standard	<input type="checkbox"/> -	230 V Einphasig		<input type="checkbox"/> -
Bezeichnung. ....			Edelstahl-Design	<input type="checkbox"/> LF 1451 S	<b>346 €</b>	945/959 mm	LRF 14-945	<input type="checkbox"/> <b>550 €</b>	400 V Dreiphasig + neutral		<input type="checkbox"/> -
			Vernickelt	<input type="checkbox"/> LF 1451 N	<b>346 €</b>	960/974 mm	LRF 14-960	<input type="checkbox"/> <b>550 €</b>	2 X 400 V Dreiphasig + neutral		<input type="checkbox"/> <b>231 €</b>

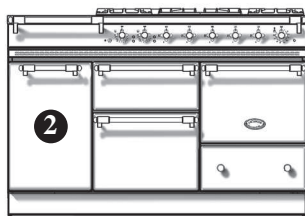

Chagny 1400 G

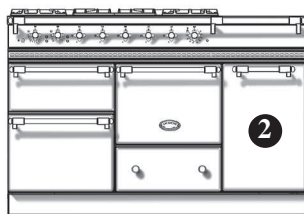

Chagny 1400 D

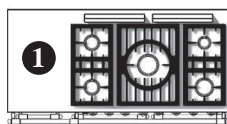

5-Flammig (LG)

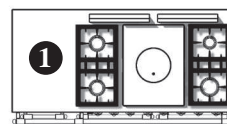

Tradition (LCF)

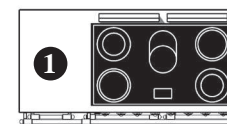

5-Zonen Cerankochfeld (LVTR)

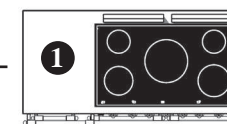

5-Induktionskochzonen (LVI)

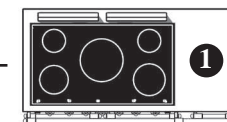
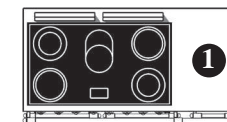
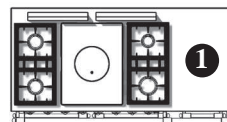
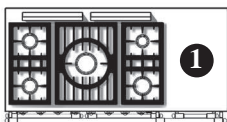

## A. Auswahl des Hauptkochfeldes und der Backöfen.

	Ref.	Preis	Ref.	Preis	Ref.	Preis	Ref.	Preis
1 Gas-Backofen (3.5 kW), 1 Elektro-Backofen mit Grill (2.2 kW) 1 Elektro-Backofen mit Schnellgrill (2.4 kW)	<input type="checkbox"/> LG 1453 EG-G <input type="checkbox"/> LG 1453 EG-D	<b>11 175 €</b>	<input type="checkbox"/> LCF 1453 EG-G <input type="checkbox"/> LCF 1453 EG-D	<b>11 435 €</b>				
2 Elektro-Backöfen mit Grill (2 x 2.2 kW) 1 Elektro-Backofen mit Schnellgrill (2.4 kW)	<input type="checkbox"/> LG 1453 EE-G <input type="checkbox"/> LG 1453 EE-D	<b>11 090 €</b>	<input type="checkbox"/> LCF 1453 EE-G <input type="checkbox"/> LCF 1453 EE-D	<b>11 355 €</b>	<input type="checkbox"/> LVTR 1453 EE-G <input type="checkbox"/> LVTR 1453 EE-D	<b>12 830 €</b>	<input type="checkbox"/> LVI 1453 EE-G <input type="checkbox"/> LVI 1453 EE-D	<b>13 440 €</b>
1 Gas-Backofen (3.5 kW), 1 Elektro-Backofen mit Heißluft (2.65 kW) 1 Elektro-Backofen mit Schnellgrill (2.4 kW)	<input type="checkbox"/> LG 1453 CTG-G <input type="checkbox"/> LG 1453 CTG-D	<b>11 210 €</b>	<input type="checkbox"/> LCF 1453 CTG-G <input type="checkbox"/> LCF 1453 CTG-D	<b>11 470 €</b>				
1 Elektro-Backofen (2.2 kW), 1 Elektro-Backofen mit Heißluft (2.65 kW) 1 Elektro-Backofen mit Schnellgrill (2.4 kW)	<input type="checkbox"/> LG 1453 ECT-G <input type="checkbox"/> LG 1453 ECT-D	<b>11 125 €</b>	<input type="checkbox"/> LCF 1453 ECT-G <input type="checkbox"/> LCF 1453 ECT-D	<b>11 390 €</b>	<input type="checkbox"/> LVTR 1453 ECT-G <input type="checkbox"/> LVTR 1453 ECT-D	<b>12 865 €</b>	<input type="checkbox"/> LVI 1453 ECT-G <input type="checkbox"/> LVI 1453 ECT-D	<b>13 475 €</b>
2 Elektro-Backöfen mit Heißluft (2.65 kW) 1 Elektro-Backofen mit Schnellgrill (2.4 kW)	<input type="checkbox"/> LG 1453 CTCT-G <input type="checkbox"/> LG 1453 CTCT-D	<b>11 175 €</b>	<input type="checkbox"/> LCF 1453 CTCT-G <input type="checkbox"/> LCF 1453 CTCT-D	<b>11 435 €</b>	<input type="checkbox"/> LVTR 1453 CTCT-G <input type="checkbox"/> LVTR 1453 CTCT-D	<b>12 865 €</b>	<input type="checkbox"/> LVI 1453 CTCT-G <input type="checkbox"/> LVI 1453 CTCT-D	<b>13 530 €</b>

## B. Auswahl einer Kochfeldergänzung an Position 1, links or rechts des Hauptkochfeldes.

	Ref.	Preis		Ref.	Preis		Ref.	Preis
Edelstahlarbeitsplatte	<input type="checkbox"/>		Plancha/Teppan Yaki - 2.2 kW	<input type="checkbox"/> LAE 010 TPK	<b>2 005 €</b>	2 Induktionskochzonen	<input type="checkbox"/> LAE 020 I	<b>1 765 €</b>
1 Gasbrenner - 5 kW	<input type="checkbox"/> LAG 010 UR	<b>865 €</b>	Elektrische Fritteuse 6 L - 3.3 kW	<input type="checkbox"/> LAE 413 FR	<b>2 130 €</b>	2 Zonen Cerankochfeld	<input type="checkbox"/> LAE 020 VTR	<b>1 475 €</b>
2 Gasbrenner - 3 kW	<input type="checkbox"/> LAG 020 R	<b>900 €</b>	Gasgrill - 4 kW	<input type="checkbox"/> LAG 010 CKG	<b>2 315 €</b>	Elektrogrill - 2.5 kW	<input type="checkbox"/> LAE 010 CKG	<b>2 245 €</b>
2 Gasbrenner - 4 kW	<input type="checkbox"/> LAG 024 R	<b>980 €</b>	Multifunktionskochmulde	<input type="checkbox"/> LAE 010 CVA	<b>2 705 €</b>			

### C. Auswahl zwischen Lagerschrank und Wärmeschrank an Position 2.

Lagerschrank  NCL 001

Verticaler Elektro-Multifunktionsbackofen mit grill (2.65 kW)  CTL 001 **875 €**

*Nicht möglich in Kombination  
mit Friteuse oder Multifunktionskochmulde*

Wärmeschrank  ETL 001 **496 €**

*Nicht möglich in Kombination  
mit Friteuse oder Multifunktionskochmulde*

### D. Auswahl der Farbe, Bedienelemente und Gasart.

Farbe	Ref.	Preis	Endstücke	Ref.	Preis	Höhe (einstellbar)	Ref.	Preis	Gasart/Spannung	Ref.	Preis
Schwarz	<input type="checkbox"/> Standard	-	Messing	<input type="checkbox"/> Standard	-	900/914 mm	LRF 14-900	<input type="checkbox"/> <b>550 €</b>	Flüssiggas	LPG	<input type="checkbox"/> -
Andere Farbe	<input type="checkbox"/> LOC 1453	<b>1 105 €</b>	Verchromt glänzend	<input type="checkbox"/> LF 1453 CR	<b>346 €</b>	915/929 mm	LRF 14-915	<input type="checkbox"/> <b>550 €</b>	Erdgas	NG	<input type="checkbox"/> -
Millesime Farbe	<input type="checkbox"/> LOC 1453ML	<b>1 535 €</b>	Verchromt matt	<input type="checkbox"/> LF 1453CM	<b>346 €</b>	930/944 mm	Standard	<input type="checkbox"/> -	230 V Einphasig		<input type="checkbox"/> -
Bezeichnung. ....			Edelstahl-Design	<input type="checkbox"/> LF 1453 S	<b>346 €</b>	945/959 mm	LRF 14-945	<input type="checkbox"/> <b>550 €</b>	400 V Dreiphasig + neutral		<input type="checkbox"/> -
			Vernickelt	<input type="checkbox"/> LF 1453 N	<b>346 €</b>	960/974 mm	LRF 14-960	<input type="checkbox"/> <b>550 €</b>	2 X 400 V Dreiphasig + neutral		<input type="checkbox"/> <b>231 €</b>

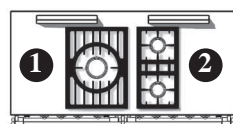
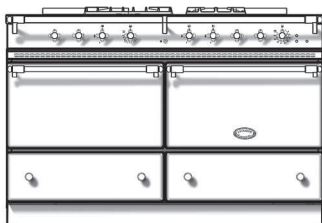

3-Flammig  
(LG)

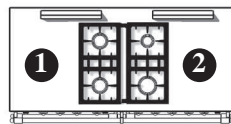

4-Flammig  
(LG)

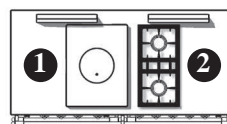

Tradition  
(LCF)

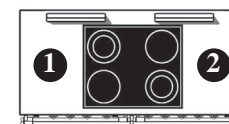

4-Zonen Cerankochfeld  
(LVTR)

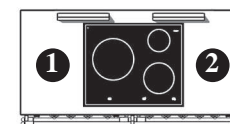

3-Induktionskochzonen  
(LVI)

### A. Auswahl des Hauptkochfeldes und der Backöfen.

	Ref.	Preis	Ref.	Preis	Ref.	Preis	Ref.	Preis	Ref.	Preis
2 Gas-Backöfen (4 kW)	<input type="checkbox"/> LG 1432 GG	10 485 €	<input type="checkbox"/> LG 1442 GG	10 595 €	<input type="checkbox"/> LCF 1432 GG	10 725 €				
1 Gas-Backofen (4 kW) und Elektro-Multifunktionsbackofen (2.95 kW)	<input type="checkbox"/> LG 1432 GCT	10 595 €	<input type="checkbox"/> LG 1442 GCT	10 710 €	<input type="checkbox"/> LCF 1432 GCT	10 830 €				
2 Elektro-Multifunktionsbackofen (2.95 kW)	<input type="checkbox"/> LG 1432 CTCT	10 665 €	<input type="checkbox"/> LG 1442 CTCT	10 780 €	<input type="checkbox"/> LCF 1432 CTCT	10 910 €	<input type="checkbox"/> LVTR 1442 CTCT	11 435 €	<input type="checkbox"/> LVI 1432 CTCT	11 990 €

### B. Auswahl einer Kochfeldergänzung an Position ①, links des Hauptkochfeldes.

Ref.	Preis	Ref.	Preis	Ref.	Preis	
Edelstahlarbeitsplatte <input type="checkbox"/>		2 Gasbrenner - 4 kW <i>Ausschließlich neben Gas-Kochfeld</i>	<input type="checkbox"/> LAG 024 R	980 €	2 Induktionskochzonen <input type="checkbox"/> LAE 020 I	1 765 €
1 Gasbrenner - 5 kW <input type="checkbox"/> <i>Ausschließlich neben Gas-Kochfeld (LG und LCF) möglich</i>	LAG 010 UR	865 €	2 Gasbrenner - 3 kW <i>Ausschließlich neben Gas-Kochfeld</i>	<input type="checkbox"/> LAG 020 R	900 €	<i>Montage neben dem 5 kW Brenner und der Glühplatte nicht möglich</i>
		Plancha/Teppan Yaki - 2.2 kW <i>Montage neben dem 5 kW Brenner und der Glühplatte nicht möglich</i>	<input type="checkbox"/> LAE 010 TPK	2 005 €	2 Zonen Cerankochfeld <input type="checkbox"/> LAE 020 VTR	1 475 €
					<i>Montage neben dem 5 kW Brenner und der Glühplatte nicht möglich</i>	

### C. Auswahl einer Kochfeldergänzung an Position ②, rechts des Hauptkochfeldes.

Ref.	Preis	Ref.	Preis	Ref.	Preis	
Edelstahlarbeitsplatte <input type="checkbox"/>		2 Gasbrenner - 4 kW <i>Ausschließlich neben Gas-Kochfeld</i>	<input type="checkbox"/> LAG 024 R	980 €	2 Induktionskochzonen <input type="checkbox"/> LAE 020 I	1 765 €
1 Gasbrenner - 5 kW <input type="checkbox"/> <i>Ausschließlich neben Gas-Kochfeld (LG und LCF) möglich</i>	LAG 010 UR	865 €	2 Gasbrenner - 3 kW <i>Ausschließlich neben Gas-Kochfeld</i>	<input type="checkbox"/> LAG 020 R	900 €	<i>Montage neben dem 5 kW Brenner und der Glühplatte nicht möglich</i>
		Plancha/Teppan Yaki - 2.2 kW	<input type="checkbox"/> LAE 010 TPK	2 005 €	2 Zonen Cerankochfeld <input type="checkbox"/> LAE 020 VTR	1 475 €
					<i>Montage neben dem 5 kW Brenner und der Glühplatte nicht möglich</i>	

## D. Auswahl der Farbe, Bedienelemente und Gasart.

Farbe	Ref.	Preis	Endstücke	Ref.	Preis	Höhe (einstellbar)	Ref.	Preis	Gasart/Spannung	Ref.	Preis
Schwarz	<input type="checkbox"/> Standard	-	Messing	<input type="checkbox"/> Standard	-	900/914 mm	LRF 14-900	<input type="checkbox"/> <b>550 €</b>	Flüssiggas	LPG	<input type="checkbox"/> -
Andere Farbe	<input type="checkbox"/> LOC 1402	<b>1 105 €</b>	Verchromt glänzend	<input type="checkbox"/> LF 1402 CR	<b>300 €</b>	915/929 mm	LRF 14-915	<input type="checkbox"/> <b>550 €</b>	Erdgas	NG	<input type="checkbox"/> -
Millesime Farbe	<input type="checkbox"/> LOC 1402ML	<b>1 350 €</b>	Verchromt matt	<input type="checkbox"/> LF 1402 CM	<b>300 €</b>	930/944 mm	Standard	<input type="checkbox"/> -	230 V Einphasig		<input type="checkbox"/> -
Bezeichnung. ....			Edelstahl-Design	<input type="checkbox"/> LF 1402 S	<b>300 €</b>	945/959 mm	LRF 14-945	<input type="checkbox"/> <b>550 €</b>	400 V Dreiphasig + neutral		<input type="checkbox"/> -
			Vernickelt	<input type="checkbox"/> LF 1402 N	<b>300 €</b>	960/974 mm	LRF 14-960	<input type="checkbox"/> <b>550 €</b>	2 X 400 V Dreiphasig + neutral		<input type="checkbox"/> <b>231 €</b>

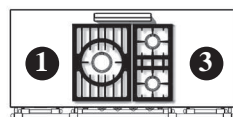
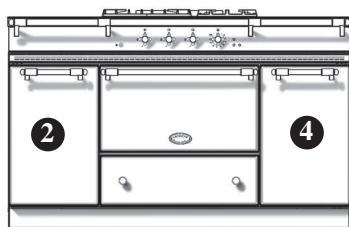

3-Flammig  
(LG)

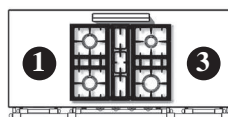

4-Flammig  
(LG)

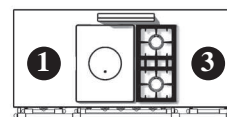

Tradition  
(LCF)

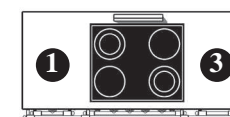

4-Zonen Cerankochfeld  
(LVTR)

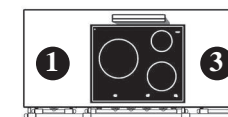

3-Induktionskochzonen  
(LVI)

## A. Auswahl des Hauptkochfeldes und des Backofens.

	Ref.	Preis	Ref.	Preis	Ref.	Preis	Ref.	Preis	Ref.	Preis
1 Gas-Backofen (4 kW)	<input type="checkbox"/> LG 1531 G	9 885 €	<input type="checkbox"/> LG 1541 G	10 000 €	<input type="checkbox"/> LCF 1531 G	10 125 €				
1 Elektro-Multifunktionsbackofen (2,95 kW)	<input type="checkbox"/> LG 1531 CT	10 000 €	<input type="checkbox"/> LG 1541 CT	10 115 €	<input type="checkbox"/> LCF 1531 CT	10 230 €	<input type="checkbox"/> LVTR 1541 CT	10 840 €	<input type="checkbox"/> LVI 1531 CT	11 105 €

## B. Auswahl einer Kochfeldergänzung an Position 1, links des Hauptkochfeldes.

	Ref.	Preis		Ref.	Preis		Ref.	Preis
Edelstahlarbeitsplatte	<input type="checkbox"/>		Plancha/Teppan Yaki - 2.2 kW	<input type="checkbox"/> LAE 010 TPK	2 005 €	2 Induktionskochzonen	<input type="checkbox"/> LAE 020 I	1 765 €
1 Gasbrenner - 5 kW	<input type="checkbox"/> LAG 010 UR	865 €	Elektrische Fritteuse 6 L - 3.3 kW	<input type="checkbox"/> LAE 413 FR	2 130 €	<i>Montage neben Tradition Kochplatte nicht möglich.</i>		
2 Gasbrenner - 3 kW	<input type="checkbox"/> LAG 020 R	900 €	Gasgrill - 4 kW	<input type="checkbox"/> LAG 010 CKG	2 315 €	2 Zonen Cerankochfeld	<input type="checkbox"/> LAE 020 VTR	1 475 €
2 Gasbrenner - 4 kW	<input type="checkbox"/> LAG 024 R	980 €	Multifunktionskochmulde	<input type="checkbox"/> LAE 010 CVA	2 705 €	<i>Montage neben Tradition Kochplatte nicht möglich.</i>		
						Elektrogrill - 2.5 kW	<input type="checkbox"/> LAE 010 CKG	2 245 €

## C. Auswahl zwischen Lagerschrank und Wärmeschrank an Position 2.

Lagerschrank  NCL 001

Wärmeschrank  ETL 001 496 €

*Nicht möglich in Kombination mit Fritteuse oder Multifunktionskochmulde*

### D. Auswahl einer Kochfeldergänzung an Position 3, rechts des Hauptkochfeldes.

	Ref.	Preis		Ref.	Preis		Ref.	Preis
Edelstahlarbeitsplatte	<input type="checkbox"/>		Plancha/Teppan Yaki - 2.2 kW	<input type="checkbox"/> LAE 010 TPK	<b>2 005 €</b>	2 Induktionskochzonen	<input type="checkbox"/> LAE 020 I	<b>1 765 €</b>
1 Gasbrenner - 5 kW	<input type="checkbox"/> LAG 010 UR	<b>865 €</b>	Elektrische Fritteuse 6 L - 3.3 kW	<input type="checkbox"/> LAE 413 FR	<b>2 130 €</b>	<i>Montage neben Tradition Kochplatte nicht möglich.</i>		
2 Gasbrenner - 3 kW	<input type="checkbox"/> LAG 020 R	<b>900 €</b>	Gasgrill - 4 kW	<input type="checkbox"/> LAG 010 CKG	<b>2 315 €</b>	2 Zonen Cerankochfeld	<input type="checkbox"/> LAE 020 VTR	<b>1 475 €</b>
2 Gasbrenner - 4 kW	<input type="checkbox"/> LAG 024 R	<b>980 €</b>	Multifunktionskochmulde	<input type="checkbox"/> LAE 010 CVA	<b>2 705 €</b>	<i>Montage neben Tradition Kochplatte nicht möglich.</i>		
						Elektrogrill - 2.5 kW	<input type="checkbox"/> LAE 010 CKG	<b>2 245 €</b>

### E. Auswahl zwischen Lagerschrank und Wärmeschrank an Position 4.

Lagerschrank  NCL 001

Wärmeschrank  ETL 001 **496 €**

*Nicht möglich in Kombination mit Fritteuse oder Multifunktionskochmulde*

### D. Auswahl der Farbe, Bedienelemente und Gasart.

Farbe	Ref.	Preis	Endstücke	Ref.	Preis	Höhe (einstellbar)	Ref.	Preis	Gasart/Spannung	Ref.	Preis
Schwarz	<input type="checkbox"/> Standard	-	Messing	<input type="checkbox"/> Standard	-	900/914 mm	LRF 15-900	<input type="checkbox"/> <b>555 €</b>	Flüssiggas	LPG	<input type="checkbox"/> -
Andere Farbe	<input type="checkbox"/> LOC 1501	<b>1 200 €</b>	Verchromt glänzend	<input type="checkbox"/> LF 1501 CR	<b>346 €</b>	915/929 mm	LRF 15-915	<input type="checkbox"/> <b>555 €</b>	Erdgas	NG	<input type="checkbox"/> -
Millesime Farbe	<input type="checkbox"/> LOC 1501ML	<b>1 555 €</b>	Verchromt matt	<input type="checkbox"/> LF 1501 CM	<b>346 €</b>	930/944 mm	Standard	<input type="checkbox"/> -	230 V Einphasig		<input type="checkbox"/> -
Bezeichnung. ....			Edelstahl-Design	<input type="checkbox"/> LF 1501 S	<b>346 €</b>	945/959 mm	LRF 15-945	<input type="checkbox"/> <b>555 €</b>	400 V Dreiphasig + neutral		<input type="checkbox"/> -
			Vernickelt	<input type="checkbox"/> LF 1501 N	<b>346 €</b>	960/974 mm	LRF 15-960	<input type="checkbox"/> <b>555 €</b>	2 X 400 V Dreiphasig + neutral		<input type="checkbox"/> <b>231 €</b>

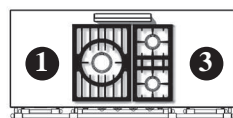
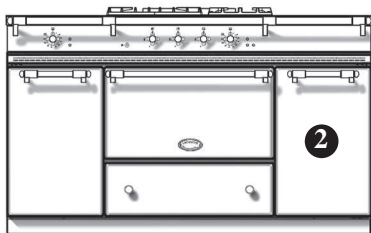

3-Flammig (LG)

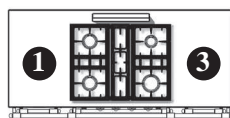

4-Flammig (LG)

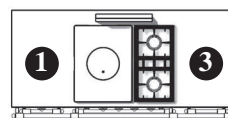

Tradition (LCF)

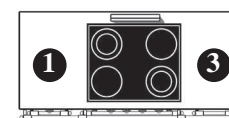

4-Zonen Cerankochfeld (LVTR)

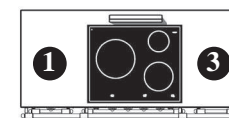

3-Induktionskochzonen (LVI)

## A. Auswahl des Hauptkochfeldes und des Backofens.

	Ref.	Preis	Ref.	Preis	Ref.	Preis	Ref.	Preis	Ref.	Preis
1 Gas-Backofen (4 kW) und 1 vertikaler Elektro-Multifunktionsbackofen mit grill (2.65 kW)	<input type="checkbox"/> LG 1532 CTG	10 655 €	<input type="checkbox"/> LG 1542 CTG	10 770 €	<input type="checkbox"/> LCF 1532 CTG	10 885 €				
1 Elektro-Multifunktionsbackofen (2.95 kW) und 1 vertikaler Elektro-Multifunktionsbackofen mit Grill (2.65 kW)	<input type="checkbox"/> LG 1532 CTCT	10 760 €	<input type="checkbox"/> LG 1542 CTCT	10 875 €	<input type="checkbox"/> LCF 1532 CTCT	11 000 €	<input type="checkbox"/> LVTR 1542 CTCT	11 585 €	<input type="checkbox"/> LVI 1532 CTCT	11 945 €

## B. Auswahl einer Kochfeldergänzung an Position 1, links des Hauptkochfeldes.

	Ref.	Preis		Ref.	Preis		Ref.	Preis
Edelstahlarbeitsplatte	<input type="checkbox"/>		2 Gasbrenner - 4 kW	<input type="checkbox"/> LAG 024 R	980 €	2 Induktionskochzonen	<input type="checkbox"/> LAE 020 I	1 765 € <i>Montage neben dem 5 kW Brenner und der Glühplatte nicht möglich</i>
1 Gasbrenner - 5 kW	<input type="checkbox"/> LAG 010 UR	865 €	Plancha/Teppan Yaki - 2.2 kW	<input type="checkbox"/> LAE 010 TPK	2 005 €	2 Zonen Cerankochfeld	<input type="checkbox"/> LAE 020 VTR	1 475 € <i>Montage neben dem 5 kW Brenner und der Glühplatte nicht möglich</i>
2 Gasbrenner - 3 kW	<input type="checkbox"/> LAG 020 R	900 €						

## C. Auswahl einer Kochfeldergänzung an Position 3, rechts des Hauptkochfeldes.

	Ref.	Preis		Ref.	Preis		Ref.	Preis
Edelstahlarbeitsplatte	<input type="checkbox"/>		Plancha/Teppan Yaki - 2.2 kW	<input type="checkbox"/> LAE 010 TPK	2 005 €	2 Induktionskochzonen	<input type="checkbox"/> LAE 020 I	1 765 € <i>Montage neben dem 5 kW Brenner und der Glühplatte nicht möglich</i>
1 Gasbrenner	<input type="checkbox"/> LAG 010 UR	865 €	Elektrische Fritteuse 6 L - 3.3 kW	<input type="checkbox"/> LAE 413 FR	2 130 €	2 Zonen Cerankochfeld	<input type="checkbox"/> LAE 020 VTR	1 475 € <i>Montage neben dem 5 kW Brenner und der Glühplatte nicht möglich</i>
2 Gasbrenner - 3 kW	<input type="checkbox"/> LAG 020 R	900 €	Gasgrill - 4 kW	<input type="checkbox"/> LAG 010 CKG	2 315 €	Elektrogrill - 2.5 kW	<input type="checkbox"/> LAE 010 CKG	2 245 €
2 Gasbrenner - 4 kW	<input type="checkbox"/> LAG 024 R	980 €	Multifunktionskochmulde	<input type="checkbox"/> LAE 010 CVA	2 705 €			

## D. Auswahl zwischen Lagerschrank und Wärmeschrank an Position 2.

Lagerschrank  NCL 001

Verticaler Elektro-Multifunktionsbackofen mit grill (2.65 kW)  CTL 001 **875 €**

*Nicht möglich in Kombination  
mit Friteuse oder Multifunktionskochmulde*

Wärmeschrank  ETL 001

**496 €**

*Nicht möglich in Kombination  
mit Friteuse oder Multifunktionskochmulde*

## E. Auswahl der Farbe, Bedienelemente und Gasart.

Farbe	Ref.	Preis
Schwarz	<input type="checkbox"/> Standard	-
Andere Farbe	<input type="checkbox"/> LOC 1502	<b>1 200 €</b>
Millesime Farbe	<input type="checkbox"/> LOC 1502ML	<b>1 555 €</b>
Bezeichnung. ....		

Endstücke	Ref.	Preis
Messing	<input type="checkbox"/> Standard	-
Verchromt glänzend	<input type="checkbox"/> LF 1502 CR	<b>346 €</b>
Verchromt matt	<input type="checkbox"/> LF 1502 CM	<b>346 €</b>
Edelstahl-Design	<input type="checkbox"/> LF 1502 S	<b>346 €</b>
Vernickelt	<input type="checkbox"/> LF 1502 N	<b>346 €</b>

Höhe (einstellbar)	Ref.	Preis
900/914 mm	LRF 15-900	<input type="checkbox"/> <b>555 €</b>
915/929 mm	LRF 15-915	<input type="checkbox"/> <b>555 €</b>
930/944 mm	Standard	<input type="checkbox"/> -
945/959 mm	LRF 15-945	<input type="checkbox"/> <b>555 €</b>
960/974 mm	LRF 15-960	<input type="checkbox"/> <b>555 €</b>

Gasart/Spannung	Ref.	Preis
Flüssiggas	LPG	<input type="checkbox"/> -
Erdgas	NG	<input type="checkbox"/> -
230 V Einphasig		<input type="checkbox"/> -
400 V Dreiphasig + neutral		<input type="checkbox"/> -
2 X 400 V Dreiphasig + neutral		<input type="checkbox"/> <b>231 €</b>

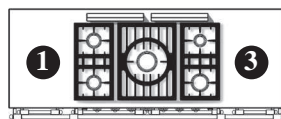
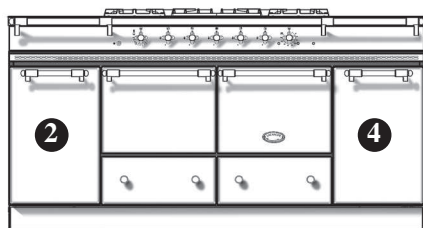

5-Flammig (LG)

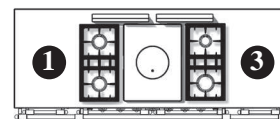

Tradition (LCF)

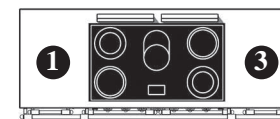

5-Zonen Cerankochfeld (LVTR)

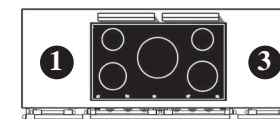

5-Induktionskochzonen (LVI)

## A. Auswahl des Hauptkochfeldes und der Backöfen.

	Ref.	Preis	Ref.	Preis	Ref.	Preis	Ref.	Preis
2 Gas-Backöfen (3.5 kW)	<input type="checkbox"/> LG 1852 GG	12 635 €	<input type="checkbox"/> LCF 1852 GG	12 865 €				
1 Gas-Backofen (3.5 kW) und 1 Elektro-Backofen mit Grill (2.2 kW)	<input type="checkbox"/> LG 1852 GE	12 575 €	<input type="checkbox"/> LCF 1852 GE	12 820 €				
2 Elektro-Backöfen mit Grill (2 x 2.2 kW)	<input type="checkbox"/> LG 1852 EE	12 530 €	<input type="checkbox"/> LCF 1852 EE	12 770 €	<input type="checkbox"/> LVTR 1852 EE	14 370 €	<input type="checkbox"/> LVI 1852 EE	14 805 €
1 Gas-Backofen (3.5 kW) und 1 Elektro-Backofen Heißluft und Grill (2.65 kW)	<input type="checkbox"/> LG 1852 GCT	12 620 €	<input type="checkbox"/> LCF 1852 GCT	12 850 €				
1 Elektro-Backofen (2.2 kW) und 1 Elektro-Backofen Heißluft und Grill (2.65 kW)	<input type="checkbox"/> LG 1852 ECT	12 565 €	<input type="checkbox"/> LCF 1852 ECT	12 805 €	<input type="checkbox"/> LVTR 1852 ECT	14 405 €	<input type="checkbox"/> LVI 1852 ECT	14 840 €
2 Elektro-Backöfen Heißluft und Grill (2.65 kW)	<input type="checkbox"/> LG 1852 CTCT	12 610 €	<input type="checkbox"/> LCF 1852 CTCT	12 850 €	<input type="checkbox"/> LVTR 1852 CTCT	14 450 €	<input type="checkbox"/> LVI 1852 CTCT	14 890 €

## B. Auswahl einer Kochfeldergänzung an Position 1, links des Hauptkochfeldes.

	Ref.	Preis		Ref.	Preis		Ref.	Preis
Edelstahlarbeitsplatte	<input type="checkbox"/>		Plancha/Teppan Yaki - 2.2 kW	<input type="checkbox"/> LAE 010 TPK	2 005 €	2 Induktionskochzonen	<input type="checkbox"/> LAE 020 I	1 765 €
1 Gasbrenner - 5 kW	<input type="checkbox"/> LAG 010 UR	865 €	Elektrische Fritteuse 6L - 3.3 kW	<input type="checkbox"/> LAE 413 FR	2 130 €	<i>Montage neben Tradition Kochplatte nicht möglich.</i>		
2 Gasbrenner - 3 kW	<input type="checkbox"/> LAG 020 R	900 €	Gasgrill - 4 kW	<input type="checkbox"/> LAG 010 CKG	2 315 €	2 Zonen Cerankochfeld	<input type="checkbox"/> LAE 020 VTR	1 475 €
2 Gasbrenner - 4 kW	<input type="checkbox"/> LAG 024 R	980 €	Multifunktionskochmulde	<input type="checkbox"/> LAE 010 CVA	2 705 €	<i>Montage neben Tradition Kochplatte nicht möglich.</i>		
						Elektrogrill - 2.5 kW	<input type="checkbox"/> LAE 010 CKG	2 245 €

### C. Auswahl zwischen Lagerschrank und Wärmeschrank an Position 2.

Lagerschrank	<input type="checkbox"/> NCL 001	Verticaler Elektro-Multifunktionsbackofen mit grill (2.65 kW)	<input type="checkbox"/> CTL 001	<b>875 €</b>	Wärmeschrank	<input type="checkbox"/> ETL 001	<b>496 €</b>
		<i>Nicht möglich in Kombination mit Friteuse oder Multifunktionskochmulde</i>			<i>Nicht möglich in Kombination mit Friteuse oder Multifunktionskochmulde</i>		

### D. Auswahl einer Kochfeldergänzung an Position 3, rechts des Hauptkochfeldes.

	Ref.	Preis		Ref.	Preis		Ref.	Preis
Edelstahlarbeitsplatte	<input type="checkbox"/>		Plancha/Teppan Yaki - 2.2 kW	<input type="checkbox"/> LAE 010 TPK	<b>2 005 €</b>	2 Induktionskochzonen	<input type="checkbox"/> LAE 020 I	<b>1 765 €</b>
						<i>Montage neben Tradition Kochplatte nicht möglich.</i>		
1 Gasbrenner - 5 kW	<input type="checkbox"/> LAG 010 UR	<b>865 €</b>	Elektrische Friteuse 6 L - 3.3 kW	<input type="checkbox"/> LAE 413 FR	<b>2 130 €</b>			
2 Gasbrenner - 3 kW	<input type="checkbox"/> LAG 020 R	<b>900 €</b>	Gasgrill - 4 kW	<input type="checkbox"/> LAG 010 CKG	<b>2 315 €</b>	2 Zonen Cerankochfeld	<input type="checkbox"/> LAE 020 VTR	<b>1 475 €</b>
						<i>Montage neben Tradition Kochplatte nicht möglich.</i>		
2 Gasbrenner - 4 kW	<input type="checkbox"/> LAG 024 R	<b>980 €</b>	Multifunktionskochmulde	<input type="checkbox"/> LAE 010 CVA	<b>2 705 €</b>	Elektrogrill - 2.5 kW	<input type="checkbox"/> LAE 010 CKG	<b>2 245 €</b>

### E. Auswahl zwischen Lagerschrank und Wärmeschrank an Position 4.

Lagerschrank	<input type="checkbox"/> NCL 001	Verticaler Elektro-Multifunktionsbackofen mit grill (2.65 kW)	<input type="checkbox"/> CTL 001	<b>875 €</b>	Wärmeschrank	<input type="checkbox"/> ETL 001	<b>496 €</b>
		<i>Nicht möglich in Kombination mit Friteuse oder Multifunktionskochmulde</i>			<i>Nicht möglich in Kombination mit Friteuse oder Multifunktionskochmulde</i>		

### F. Auswahl der Farbe, Bedienelemente und Gasart.

Farbe	Ref.	Preis	Endstücke	Ref.	Preis	Höhe (einstellbar)	Ref.	Preis	Gasart/Spannung	Ref.	Preis
Schwarz	<input type="checkbox"/> Standard	-	Messing	<input type="checkbox"/> Standard	-	900/914 mm	LRF 18-900	<input type="checkbox"/> <b>700 €</b>	Flüssiggas	LPG	<input type="checkbox"/> -
Andere Farbe	<input type="checkbox"/> LOC 1852	<b>1 600 €</b>	Verchromt glänzend	<input type="checkbox"/> LF 1852 CR	<b>405 €</b>	915/929 mm	LRF 18-915	<input type="checkbox"/> <b>700 €</b>	Erdgas	NG	<input type="checkbox"/> -
Millesime Farbe	<input type="checkbox"/> LOC 1852ML	<b>2 095 €</b>	Verchromt matt	<input type="checkbox"/> LF 1852 CM	<b>405 €</b>	930/944 mm	Standard	<input type="checkbox"/> -	230 V Einphasig		<input type="checkbox"/> -
Bezeichnung: .....			Edelstahl-Design	<input type="checkbox"/> LF 1852 S	<b>405 €</b>	945/959 mm	LRF 18-945	<input type="checkbox"/> <b>700 €</b>	400 V Dreiphasig + neutral		<input type="checkbox"/> -
			Vernickelt	<input type="checkbox"/> LF 1852 N	<b>405 €</b>	960/974 mm	LRF 18-960	<input type="checkbox"/> <b>700 €</b>	2 X 400 V Dreiphasig + neutral		<input type="checkbox"/> <b>231 €</b>

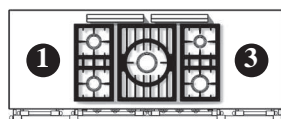
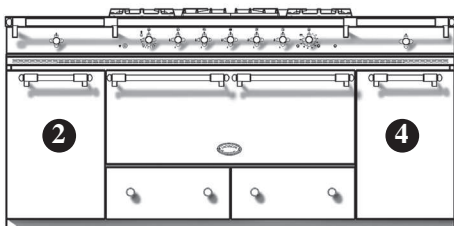

5-Flammig (LG)

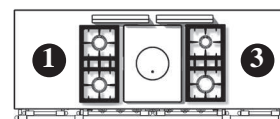

Tradition (LCF)

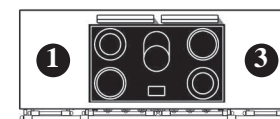

5-Zonen Cerankochfeld (LVTR)

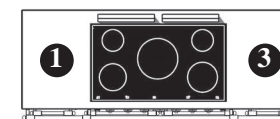

5-Induktionskochzonen (LVI)

## A. Auswahl des Hauptkochfeldes und des Backofens.

	Ref.	Preis	Ref.	Preis	Ref.	Preis	Ref.	Preis
1 Gas-Backofen (7 kW), immer mit Teleskopauszug	<input type="checkbox"/> LG 1851 BG	15 015 €	<input type="checkbox"/> LCF 1851 BG	15 255 €				
Elektro-Multifunktionsbackofen Heißluft (5 kW), immer mit Teleskopauszug	<input type="checkbox"/> LG 1851 BCT	15 095 €	<input type="checkbox"/> LCF 1851 BCT	15 335 €	<input type="checkbox"/> LVTR 1851 BCT	16 935 €	<input type="checkbox"/> LVI 1851 BCT	17 340 €

## B. Auswahl einer Kochfeldergänzung an Position 1, links des Hauptkochfeldes.

Ref.	Preis	Ref.	Preis	Ref.	Preis
Edelstahlarbeitsplatte <input type="checkbox"/>		Plancha/Teppan Yaki - 2.2 kW <input type="checkbox"/>	LAE 010 TPK 2 005 €	2 Induktionskochzonen <input type="checkbox"/>	LAE 020 I 1 765 € <i>Montage neben Tradition Kochplatte nicht möglich.</i>
1 Gasbrenner - 5 kW <input type="checkbox"/>	LAG 010 UR 865 €	Elektrische Friteuse 6 L - 3.3 kW <input type="checkbox"/>	LAE 413 FR 2 130 €	2 Zonen Cerankochfeld <input type="checkbox"/>	LAE 020 VTR 1 475 € <i>Montage neben Tradition Kochplatte nicht möglich.</i>
2 Gasbrenner - 3 kW <input type="checkbox"/>	LAG 020 R 900 €	Gasgrill - 4 kW <input type="checkbox"/>	LAG 010 CKG 2 315 €	Elektrogrill - 2.5 kW <input type="checkbox"/>	LAE 010 CKG 2 245 €
2 Gasbrenner - 4 kW <input type="checkbox"/>	LAG 024 R 980 €	Multifunktionskochmulde <input type="checkbox"/>	LAE 010 CVA 2 705 €		

## C. Auswahl zwischen Lagerschrank und Wärmeschrank an Position 2.

Lagerschrank <input type="checkbox"/>	NCL 001	Vertikaler Elektro-Multifunktionsbackofen mit grill (2.65 kW) <input type="checkbox"/>	CTL 001 875 €	Wärmeschrank <input type="checkbox"/>	ETL 001 496 €
			<i>Nicht möglich in Kombination mit Friteuse oder Multifunktionskochmulde</i>		
				<i>Nicht möglich in Kombination mit Friteuse oder Multifunktionskochmulde</i>	

### D. Auswahl einer Kochfeldergänzung an Position 3, rechts des Hauptkochfeldes.

	Ref.	Preis		Ref.	Preis		Ref.	Preis			
Edelstahlarbeitsplatte	<input type="checkbox"/>		Plancha/Teppan Yaki - 2.2 kW	<input type="checkbox"/>	LAE 010 TPK	<b>2 005 €</b>	2 Induktionskochzonen	<input type="checkbox"/>	LAE 020 I	<b>1 765 €</b>	
1 Gasbrenner - 5 kW	<input type="checkbox"/>	LAG 010 UR	<b>865 €</b>	Elektrische Fritteuse 6 L - 3.3 kW	<input type="checkbox"/>	LAE 413 FR	<b>2 130 €</b>	<i>Montage neben Tradition Kochplatte nicht möglich.</i>			
2 Gasbrenner - 3 kW	<input type="checkbox"/>	LAG 020 R	<b>900 €</b>	Gasgrill - 4 kW	<input type="checkbox"/>	LAG 010 CKG	<b>2 315 €</b>	2 Zonen Cerankochfeld	<input type="checkbox"/>	LAE 020 VTR	<b>1 475 €</b>
2 Gasbrenner - 4 kW	<input type="checkbox"/>	LAG 024 R	<b>980 €</b>	Multifunktionskochmulde	<input type="checkbox"/>	LAE 010 CVA	<b>2 705 €</b>	<i>Montage neben Tradition Kochplatte nicht möglich.</i>			
							Elektrogrill - 2.5 kW	<input type="checkbox"/>	LAE 010 CKG	<b>2 245 €</b>	

### E. Auswahl zwischen Lagerschrank und Wärmeschrank an Position 4.

Lagerschrank	<input type="checkbox"/>	NCL 001	Verticaler Elektro-Multifunktionsbackofen mit grill (2.65 kW)	<input type="checkbox"/>	CTL 001	<b>875 €</b>	Wärmeschrank	<input type="checkbox"/>	ETL 001	<b>496 €</b>
			<i>Nicht möglich in Kombination mit Fritteuse oder Multifunktionskochmulde</i>				<i>Nicht möglich in Kombination mit Fritteuse oder Multifunktionskochmulde</i>			

### F. Auswahl der Farbe, Bedienelemente und Gasart.

Farbe	Ref.	Preis	Endstücke	Ref.	Preis	Höhe (einstellbar)	Ref.	Preis	Gasart/Spannung	Ref.	Preis	
Schwarz	<input type="checkbox"/>	Standard	-	Messing	<input type="checkbox"/>	Standard	-	900/914 mm	LRF 18-900	<input type="checkbox"/>	<b>700 €</b>	
Andere Farbe	<input type="checkbox"/>	LOC 1851	<b>1 600 €</b>	Verchromt glänzend	<input type="checkbox"/>	LF 1851 CR	<b>405 €</b>	915/929 mm	LRF 18-915	<input type="checkbox"/>	<b>700 €</b>	
Millesime Farbe	<input type="checkbox"/>	LOC 1851ML	<b>2 095 €</b>	Verchromt matt	<input type="checkbox"/>	LF 1851 CM	<b>405 €</b>	930/944 mm	Standard	<input type="checkbox"/>	-	
Bezeichnung. ....				Edelstahl-Design	<input type="checkbox"/>	LF 1851 S	<b>405 €</b>	945/959 mm	LRF 18-945	<input type="checkbox"/>	<b>700 €</b>	
				Vernickelt	<input type="checkbox"/>	LF 1851 N	<b>405 €</b>	960/974 mm	LRF 18-960	<input type="checkbox"/>	<b>700 €</b>	
									Flüssiggas	LPG	<input type="checkbox"/>	-
									Erdgas	NG	<input type="checkbox"/>	-
									230 V Einphasig		<input type="checkbox"/>	-
									400 V Dreiphasig + neutral		<input type="checkbox"/>	-
									2 X 400 V Dreiphasig + neutral		<input type="checkbox"/>	<b>231 €</b>

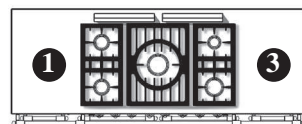
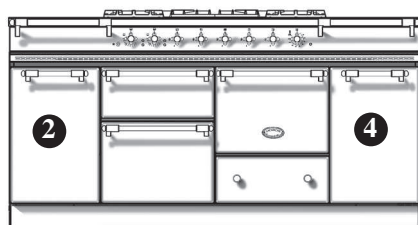

5-Flammig  
(LG)

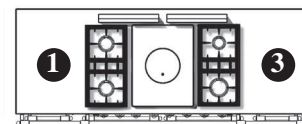

Tradition  
(LCF)

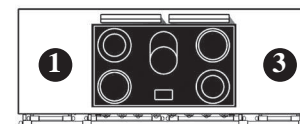

5-Zonen Cerankochfeld  
(LVTR)

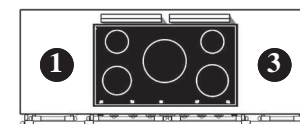

5-Induktionskochzonen  
(LVI)

## A. Auswahl des Hauptkochfeldes und der Backöfen.

	Ref.	Preis	Ref.	Preis	Ref.	Preis	Ref.	Preis
1 Gas-Backofen (3.5 kW), 1 Elektro-Backofen mit Grill (2.2 kW) 1 Elektro-Backofen mit Schnellgrill (2.4 kW)	<input type="checkbox"/> LG 1853 EG	14 245 €	<input type="checkbox"/> LCF 1853 EG	14 510 €				
2 Elektro-Backöfen mit Grill (2 x 2.2 kW) 1 Elektro-Backofen mit Schnellgrill (2.4 kW)	<input type="checkbox"/> LG 1853 EE	14 165 €	<input type="checkbox"/> LCF 1853 EE	14 430 €	<input type="checkbox"/> LVTR 1853 E	15 900 €	<input type="checkbox"/> LVI 1453 E	16 510 €
1 Gas-Backofen (3.5 kW), 1 Elektro-Backofen mit Heißluft (2.65 kW) 1 Elektro-Backofen mit Schnellgrill (2.4 kW)	<input type="checkbox"/> LG 1853 CTG	14 280 €	<input type="checkbox"/> LCF 1853 CTG	14 545 €				
1 Elektro-Backofen (2.2 kW), 1 Elektro-Backofen mit Heißluft (2.65 kW) 1 Elektro-Backofen mit Schnellgrill (2.4 kW)	<input type="checkbox"/> LG 1853 ECT	14 200 €	<input type="checkbox"/> LCF 1853 ECT	14 460 €	<input type="checkbox"/> LVTR 1853 ECT	15 935 €	<input type="checkbox"/> LVI 1853 ECT	16 545 €
2 Elektro-Backöfen mit Heißluft (2.65 kW) 1 Elektro-Backofen mit Schnellgrill (2.4 kW)	<input type="checkbox"/> LG 1853 CTCT	14 245 €	<input type="checkbox"/> LCF 1853 CTCT	14 510 €	<input type="checkbox"/> LVTR 1853 CTCT	15 980 €	<input type="checkbox"/> LVI 1853 CTCT	16 600 €

## B. Auswahl einer Kochfeldergänzung an Position 1, links des Hauptkochfeldes.

Ref.	Preis	Ref.	Preis	Ref.	Preis
Edelstahlarbeitsplatte <input type="checkbox"/>		Plancha/Teppan Yaki - 2.2 kW <input type="checkbox"/>	LAE 010 TPK 2 005 €	2 Induktionskochzonen <input type="checkbox"/>	LAE 020 I 1 765 €
1 Gasbrenner - 5 kW <input type="checkbox"/>	LAG 010 UR 865 €	Elektrische Fritteuse 6 L - 3.3 kW <input type="checkbox"/>	LAE 413 FR 2 130 €	2 Zonen Cerankochfeld <input type="checkbox"/>	LAE 020 VTR 1 475 €
2 Gasbrenner - 3 kW <input type="checkbox"/>	LAG 020 R 900 €	Gasgrill - 4 kW <input type="checkbox"/>	LAG 010 CKG 2 315 €	Elektrogrill - 2.5 kW <input type="checkbox"/>	LAE 010 CKG 2 245 €
2 Gasbrenner - 4 kW <input type="checkbox"/>	LAG 024 R 980 €	Multifunktionskochmulde <input type="checkbox"/>	LAE 010 CVA 2 705 €		

### C. Auswahl zwischen Lagerschrank und Wärmeschrank an Position 2.

Lagerschrank	<input type="checkbox"/> NCL 001	Vertikaler Elektro-Multifunktionsbackofen mit grill (2.65 kW)	<input type="checkbox"/> CTL 001	<b>875 €</b>	Wärmeschrank	<input type="checkbox"/> ETL 001	<b>496 €</b>
		<i>Nicht möglich in Kombination mit Friteuse oder Multifunktionskochmulde</i>				<i>Nicht möglich in Kombination mit Friteuse oder Multifunktionskochmulde</i>	

### D. Auswahl einer Kochfeldergänzung an Position 3, rechts des Hauptkochfeldes.

	Ref.	Preis		Ref.	Preis		Ref.	Preis
Edelstahlarbeitsplatte	<input type="checkbox"/>		Plancha/Teppan Yaki - 2.2 kW	<input type="checkbox"/> LAE 010 TPK	<b>2 005 €</b>	2 Induktionskochzonen	<input type="checkbox"/> LAE 020 I	<b>1 765 €</b>
						<i>Montage neben Tradition Kochplatte nicht möglich.</i>		
1 Gasbrenner - 5 kW	<input type="checkbox"/> LAG 010 UR	<b>865 €</b>	Elektrische Friteuse 6 L - 3.3 kW	<input type="checkbox"/> LAE 413 FR	<b>2 130 €</b>			
2 Gasbrenner - 3 kW	<input type="checkbox"/> LAG 020 R	<b>900 €</b>	Gasgrill - 4 kW	<input type="checkbox"/> LAG 010 CKG	<b>2 315 €</b>	2 Zonen Cerankochfeld	<input type="checkbox"/> LAE 020 VTR	<b>1 475 €</b>
						<i>Montage neben Tradition Kochplatte nicht möglich.</i>		
2 Gasbrenner - 4 kW	<input type="checkbox"/> LAG 024 R	<b>980 €</b>	Multifunktionskochmulde	<input type="checkbox"/> LAE 010 CVA	<b>2 705 €</b>	Elektrogrill - 2.5 kW	<input type="checkbox"/> LAE 010 CKG	<b>2 245 €</b>

### E. Auswahl zwischen Lagerschrank und Wärmeschrank an Position 4.

Lagerschrank	<input type="checkbox"/> NCL 001	Vertikaler Elektro-Multifunktionsbackofen mit grill (2.65 kW)	<input type="checkbox"/> CTL 001	<b>875 €</b>	Wärmeschrank	<input type="checkbox"/> ETL 001	<b>496 €</b>
		<i>Nicht möglich in Kombination mit Friteuse oder Multifunktionskochmulde</i>				<i>Nicht möglich in Kombination mit Friteuse oder Multifunktionskochmulde</i>	

### F. Auswahl der Farbe, Bedienelemente und Gasart.

Farbe	Ref.	Preis	Endstücke	Ref.	Preis	Höhe (einstellbar)	Ref.	Preis	Gasart/Spannung	Ref.	Preis
Schwarz	<input type="checkbox"/> Standard	-	Messing	<input type="checkbox"/> Standard	-	900/914 mm	LRF 18-900	<input type="checkbox"/> <b>700 €</b>	Flüssiggas	LPG	<input type="checkbox"/>
Andere Farbe	<input type="checkbox"/> LOC 1853	<b>1 600 €</b>	Verchromt glänzend	<input type="checkbox"/> LF 1853 CR	<b>405 €</b>	915/929 mm	LRF 18-915	<input type="checkbox"/> <b>700 €</b>	Erdgas	NG	<input type="checkbox"/> -
Millesime Farbe	<input type="checkbox"/> LOC 1853ML	<b>2 095 €</b>	Verchromt matt	<input type="checkbox"/> LF 1853 CM	<b>405 €</b>	930/944 mm	Standard	<input type="checkbox"/> -	230 V Einphasig		<input type="checkbox"/> -
Bezeichnung: .....			Edelstahl-Design	<input type="checkbox"/> LF 1853 S	<b>405 €</b>	945/959 mm	LRF 18-945	<input type="checkbox"/> <b>700 €</b>	400 V Dreiphasig + neutral		<input type="checkbox"/> -
			Vernickelt	<input type="checkbox"/> LF 1853 N	<b>405 €</b>	960/974 mm	LRF 18-960	<input type="checkbox"/> <b>700 €</b>	2 X 400 V Dreiphasig + neutral		<input type="checkbox"/> <b>231 €</b>

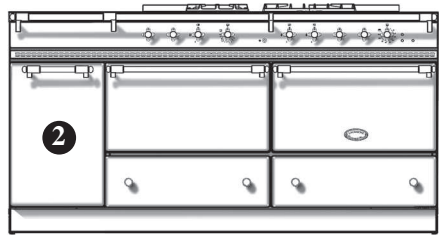

Sully 1800 G

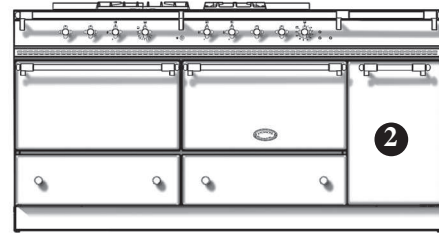

Sully 1800 D

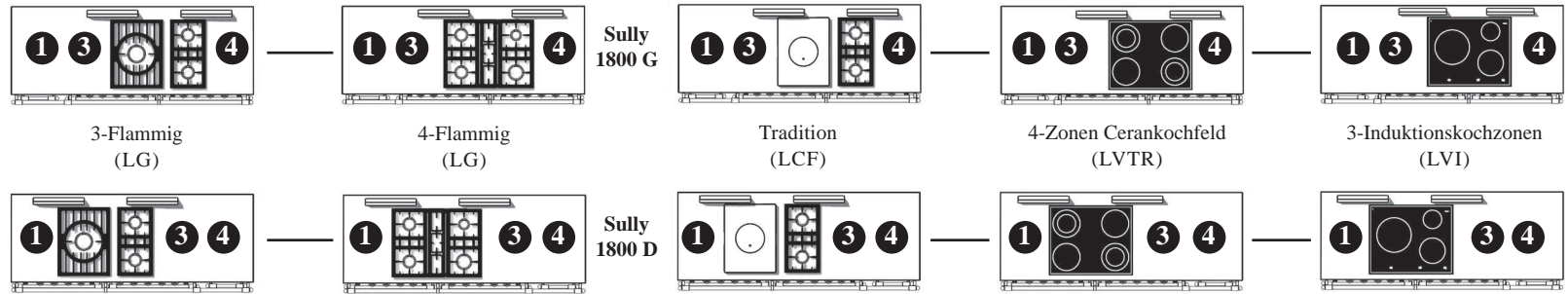

## A. Auswahl des Hauptkochfeldes und der Backöfen.

	Ref.	Preis	Ref.	Preis	Ref.	Preis	Ref.	Preis	Ref.	Preis
2 Gas-Backöfen (4 kW)	<input type="checkbox"/> LG 1832 GG-G	<b>14 015 €</b>	<input type="checkbox"/> LG 1842 GG-G	<b>14 130 €</b>	<input type="checkbox"/> LCF 1832 GG-G	<b>14 370 €</b>				
	<input type="checkbox"/> LG 1832 GG-D		<input type="checkbox"/> LG 1842 GG-D		<input type="checkbox"/> LCF 1832 GG-D					
1 Gas-Backofen (4 kW) und 1 Elektro-Multifunktionsbackofen (2,95 kW)	<input type="checkbox"/> LG 1832 GCT-G	<b>14 115 €</b>	<input type="checkbox"/> LG 1842 GCT-G	<b>14 235 €</b>	<input type="checkbox"/> LCF 1832 GCT-G	<b>14 475 €</b>				
	<input type="checkbox"/> LG 1832 GCT-D		<input type="checkbox"/> LG 1842 GCT-D		<input type="checkbox"/> LCF 1832 GCT-D					
2 Elektro-Multifunktionsbackofen (2.95 kW)	<input type="checkbox"/> LG 1832 CTCT-G	<b>14 210 €</b>	<input type="checkbox"/> LG 1842 CTCT-G	<b>14 325 €</b>	<input type="checkbox"/> LCF 1832 CTCT-G	<b>14 565 €</b>	<input type="checkbox"/> LVTR 1842 CTCT-G	<b>15 370 €</b>	<input type="checkbox"/> LVI 1832 CTCT-G	<b>15 795 €</b>
	<input type="checkbox"/> LG 1832 CTCT-D		<input type="checkbox"/> LG 1842 CTCT-D		<input type="checkbox"/> LCF 1832 CTCT-D		<input type="checkbox"/> LVTR 1842 CTCT-D		<input type="checkbox"/> LVI 1832 CTCT-D	

## B. Auswahl einer Kochfeldergänzung an Position 1, links or rechts des Hauptkochfeldes.

	Ref.	Preis		Ref.	Preis		Ref.	Preis
Edelstahlarbeitsplatte	<input type="checkbox"/>		Plancha/Teppan Yaki - 2.2 kW	<input type="checkbox"/> LAE 010 TPK	<b>2 005 €</b>	2 Induktionskochzonen	<input type="checkbox"/> LAE 020 I	<b>1 765 €</b>
1 Gasbrenner - 5 kW	<input type="checkbox"/> LAG 010 UR	<b>865 €</b>	Elektrische Fritteuse 6 L - 3.3 kW	<input type="checkbox"/> LAE 413 FR	<b>2 130 €</b>	2 Zonen Cerankochfeld	<input type="checkbox"/> LAE 020 VTR	<b>1 475 €</b>
2 Gasbrenner - 3 kW	<input type="checkbox"/> LAG 020 R	<b>900 €</b>	Gasgrill - 4 kW	<input type="checkbox"/> LAG 010 CKG	<b>2 315 €</b>	Elektrogrill - 2.5 kW	<input type="checkbox"/> LAE 010 CKG	<b>2 245 €</b>
2 Gasbrenner - 4 kW	<input type="checkbox"/> LAG 024 R	<b>980 €</b>	Multifunktionskochmulde	<input type="checkbox"/> LAE 010 CVA	<b>2 705 €</b>			

## C. Auswahl zwischen Lagerschrank und Wärmeschrank an Position 2.

Lagerschrank	<input type="checkbox"/> NCL 001	Vertikaler Elektro-Multifunktionsbackofen mit grill (2.65 kW)	<input type="checkbox"/> CTL 001	<b>875 €</b>	Wärmeschrank	<input type="checkbox"/> ETL 001	<b>496 €</b>
		<i>Nicht möglich in Kombination mit Friteuse oder Multifunktionskochmulde</i>			<i>Nicht möglich in Kombination mit Friteuse oder Multifunktionskochmulde</i>		

## D. Auswahl einer Kochfeldergänzung an Position 3, links or rechts des Hauptkochfeldes.

Ref.	Preis	Ref.	Preis	Ref.	Preis
Edelstahlarbeitsplatte <input type="checkbox"/>		2 Gasbrenner - 4 kW <input type="checkbox"/> LAG 024 R	<b>980 €</b>	2 Induktionskochzonen <input type="checkbox"/> LAE 020 I	<b>1 765 €</b>
2 Gasbrenner - 3 kW <input type="checkbox"/> LAG 020 R	<b>900 €</b>	<i>Ausschließlich neben Gas-Kochfeld LG und LCF</i>		<i>Montage neben Tradition Kochplatte nicht möglich.</i>	
<i>Ausschließlich neben Gas-Kochfeld LG und LCF</i>		Plancha/Teppan Yaki - 2.2 kW <input type="checkbox"/> LAE 010 TPK	<b>2 005 €</b>	2 Zonen Cerankochfeld <input type="checkbox"/> LAE 020 VTR	<b>1 475 €</b>
		<i>Ausschließlich neben Elektrokokchfeld</i>		<i>Montage neben Tradition Kochplatte nicht möglich.</i>	

## E. Auswahl einer Kochfeldergänzung an Position 4, rechts or links des Hauptkochfeldes.

Ref.	Preis	Ref.	Preis	Ref.	Preis
Edelstahlarbeitsplatte <input type="checkbox"/>		2 Gasbrenner - 4 kW <input type="checkbox"/> LAG 024 R	<b>980 €</b>	2 Induktionskochzonen <input type="checkbox"/> LAE 020 I	<b>1 765 €</b>
2 Gasbrenner - 3 kW <input type="checkbox"/> LAG 020 R	<b>900 €</b>	<i>Ausschließlich neben Gas-Kochfeld LG und LCF</i>		<i>Montage neben Tradition Kochplatte nicht möglich.</i>	
<i>Ausschließlich neben Gas-Kochfeld LG und LCF</i>		Plancha/Teppan Yaki - 2.2 kW <input type="checkbox"/> LAE 010 TPK	<b>2 005 €</b>	2 Zonen Cerankochfeld <input type="checkbox"/> LAE 020 VTR	<b>1 475 €</b>
				<i>Montage neben Tradition Kochplatte nicht möglich.</i>	

## F. Auswahl der Farbe, Bedienelemente und Gasart.

Farbe	Ref.	Preis	Endstücke	Ref.	Preis	Höhe (einstellbar)	Ref.	Preis	Gasart/Spannung	Ref.	Preis
Schwarz	<input type="checkbox"/> Standard	-	Messing	<input type="checkbox"/> Standard	-	900/914 mm	LRF 18-900	<input type="checkbox"/> <b>700 €</b>	Flüssiggas	LPG	<input type="checkbox"/> -
Andere Farbe	<input type="checkbox"/> LOC 1802	<b>1 600 €</b>	Verchromt glänzend	<input type="checkbox"/> LF 1802 CR	<b>405 €</b>	915/929 mm	LRF 18-915	<input type="checkbox"/> <b>700 €</b>	Erdgas	NG	<input type="checkbox"/> -
Millesime Farbe	<input type="checkbox"/> LOC 1802ML	<b>2 095 €</b>	Verchromt matt	<input type="checkbox"/> LF 1802 CM	<b>405 €</b>	930/944 mm	Standard	<input type="checkbox"/> -	230 V Einphasig		<input type="checkbox"/> -
Bezeichnung. ....			Edelstahl-Design	<input type="checkbox"/> LF 1802 S	<b>405 €</b>	945/959 mm	LRF 18-945	<input type="checkbox"/> <b>700 €</b>	400 V Dreiphasig + neutral		<input type="checkbox"/> -
			Vernickelt	<input type="checkbox"/> LF 1802 N	<b>405 €</b>	960/974 mm	LRF 18-960	<input type="checkbox"/> <b>700 €</b>	2 X 400 V Dreiphasig + neutral		<input type="checkbox"/> <b>231 €</b>

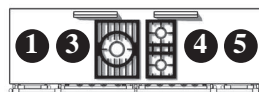
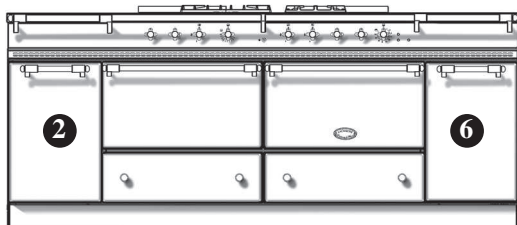

3-Flammig  
(LG)

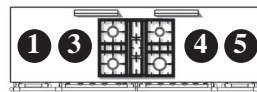

4-Flammig  
(LG)

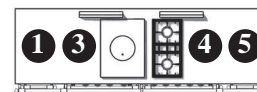

Tradition  
(LCF)

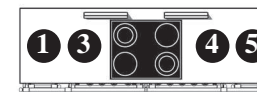

4-Zonen Cerankochfeld  
(LVTR)

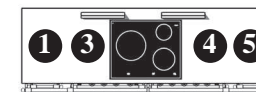

3-Induktionskochzonen  
(LVI)

## A. Auswahl des Hauptkochfeldes und der Backöfen.

	Ref.	Preis	Ref.	Preis	Ref.	Preis	Ref.	Preis	Ref.	Preis
2 Gas-Backöfen (4 kW)	<input type="checkbox"/> LG 2232 GG	17 510 €	<input type="checkbox"/> LG 2242 GG	17 625 €	<input type="checkbox"/> LCF 2232 GG	17 870 €				
1 Gas-Backofen (4 kW) und 1 Elektro-Multifunktionsbackofen (2.95 kW)	<input type="checkbox"/> LG 2232 GCT	17 625 €	<input type="checkbox"/> LG 2242 GCT	17 740 €	<input type="checkbox"/> LCF 2232 GCT	17 980 €				
2 Elektro-Multifunktionsbackofen (2.95 kW)	<input type="checkbox"/> LG 2232 CTCT	17 705 €	<input type="checkbox"/> LG 2242 CTCT	17 820 €	<input type="checkbox"/> LCF 2232 CTCT	18 065 €	<input type="checkbox"/> LVTR 2242 CTCT	18 960 €	<input type="checkbox"/> LVI 2232 CTCT	19 155 €

## B. Auswahl einer Kochfeldergänzung an Position 1, links des Hauptkochfeldes.

	Ref.	Preis		Ref.	Preis		Ref.	Preis
Edelstahlarbeitsplatte	<input type="checkbox"/>		Plancha/Teppan Yaki - 2.2 kW	<input type="checkbox"/> LAE 010 TPK	2 005 €	2 Induktionskochzonen	<input type="checkbox"/> LAE 020 I	1 765 €
1 Gasbrenner - 5 kW	<input type="checkbox"/> LAG 010 UR	865 €	Elektrische Friteuse 6 L - 3.3 kW	<input type="checkbox"/> LAE 413 FR	2 130 €	2 Zonen Cerankochfeld	<input type="checkbox"/> LAE 020 VTR	1 475 €
2 Gasbrenner - 3 kW	<input type="checkbox"/> LAG 020 R	900 €	Gasgrill - 4 kW	<input type="checkbox"/> LAG 010 CKG	2 315 €	Elektrogrill - 2.5 kW	<input type="checkbox"/> LAE 010 CKG	2 245 €
2 Gasbrenner - 4 kW	<input type="checkbox"/> LAG 024 R	980 €	Multifunktionskochmulde	<input type="checkbox"/> LAE 010 CVA	2 705 €			

## C. Auswahl zwischen Lagerschrank und Wärmeschrank an Position 2.

Lagerschrank	<input type="checkbox"/> NCL 001		Vertikaler Elektro-Multifunktionsbackofen mit grill (2.65 kW)	<input type="checkbox"/> CTL 001	875 €	Wärmeschrank	<input type="checkbox"/> ETL 001	496 €
			<i>Nicht möglich in Kombination mit Friteuse oder Multifunktionskochmulde</i>				<i>Nicht möglich in Kombination mit Friteuse oder Multifunktionskochmulde</i>	

### D. Auswahl einer Kochfeldergänzung an Position 3, links des Hauptkochfeldes.

Ref.	Preis	Ref.	Preis	Ref.	Preis
Edelstahlarbeitsplatte <input type="checkbox"/>		2 Gasbrenner - 4 kW <i>Ausschließlich neben Gas-Kochfeld LG und LCF</i>	<input type="checkbox"/> LAG 024 R <b>980 €</b>	2 Induktionskochzonen <input type="checkbox"/>	LAE 020 I <b>1 765 €</b> <i>Montage neben Tradition Kochplatte nicht möglich.</i>
2 Gasbrenner - 3 kW <i>Ausschließlich neben Gas-Kochfeld LG und LCF</i>	<input type="checkbox"/> LAG 020 R <b>900 €</b>	Plancha/Teppan Yaki - 2.2 kW <i>Ausschließlich neben Elektrokochfeld</i>	<input type="checkbox"/> LAE 010 TPK <b>2 005 €</b>	2 Zonen Cerankochfeld <input type="checkbox"/>	LAE 020 VTR <b>1 475 €</b> <i>Montage neben Tradition Kochplatte nicht möglich.</i>

### E. Auswahl einer Kochfeldergänzung an Position 4, rechts des Hauptkochfeldes.

Ref.	Preis	Ref.	Preis	Ref.	Preis
Edelstahlarbeitsplatte <input type="checkbox"/>		2 Gasbrenner - 4 kW <i>Ausschließlich neben Gas-Kochfeld</i>	<input type="checkbox"/> LAG 024 R <b>980 €</b>	2 Induktionskochzonen <input type="checkbox"/>	LAE 020 I <b>1 765 €</b> <i>Montage neben Tradition Kochplatte nicht möglich.</i>
2 Gasbrenner - 3 kW <i>Ausschließlich neben Gas-Kochfeld</i>	<input type="checkbox"/> LAG 020 R <b>900 €</b>	Plancha/Teppan Yaki - 2.2 kW	<input type="checkbox"/> LAE 010 TPK <b>2 005 €</b>	2 Zonen Cerankochfeld <input type="checkbox"/>	LAE 020 VTR <b>1 475 €</b> <i>Montage neben Tradition Kochplatte nicht möglich.</i>

### F. Auswahl einer Kochfeldergänzung an Position 5, rechts des Hauptkochfeldes.

Ref.	Preis	Ref.	Preis	Ref.	Preis
Edelstahlarbeitsplatte <input type="checkbox"/>		Plancha/Teppan Yaki - 2.2 kW	<input type="checkbox"/> LAE 010 TPK <b>2 005 €</b>	2 Induktionskochzonen <input type="checkbox"/>	LAE 020 I <b>1 765 €</b>
1 Gasbrenner - 5 kW	<input type="checkbox"/> LAG 010 UR <b>865 €</b>	Elektrische Fritteuse 6 L - 3.3 kW	<input type="checkbox"/> LAE 413 FR <b>2 130 €</b>	2 Zonen Cerankochfeld <input type="checkbox"/>	LAE 020 VTR <b>1 475 €</b>
2 Gasbrenner - 3 kW	<input type="checkbox"/> LAG 020 R <b>900 €</b>	Gasgrill - 4 kW	<input type="checkbox"/> LAG 010 CKG <b>2 315 €</b>	Elektrogrill - 2.5 kW	<input type="checkbox"/> LAE 010 CKG <b>2 245 €</b>
2 Gasbrenner - 4 kW	<input type="checkbox"/> LAG 024 R <b>980 €</b>	Multifunktionskochmulde	<input type="checkbox"/> LAE 010 CVA <b>2 705 €</b>		

### G. Auswahl zwischen Lagerschrank und Wärmeschrank an Position 6.

Lagerschrank <input type="checkbox"/> NCL 001	Verticaler Elektro-Multifunktionsbackofen mit grill (2.65 kW) <input type="checkbox"/> CTL 001 <b>875 €</b>	Wärmeschrank <input type="checkbox"/> ETL 001 <b>496 €</b>
	<i>Nicht möglich in Kombination mit Friteuse oder Multifunktionskochmulde</i>	<i>Nicht möglich in Kombination mit Friteuse oder Multifunktionskochmulde</i>

### H. Auswahl der Farbe, Bedienelemente und Gasart.

Farbe	Ref.	Preis	Endstücke	Ref.	Preis	Höhe (einstellbar)	Ref.	Preis	Gasart/Spannung	Ref.	Preis
Schwarz	<input type="checkbox"/> Standard	-	Messing	<input type="checkbox"/> Standard	-	900/914 mm	LRF 22-900	<input type="checkbox"/> <b>725 €</b>	Flüssiggas	LPG	<input type="checkbox"/> -
Andere Farbe	<input type="checkbox"/> LOC 2202	<b>2 095 €</b>	Verchromt glänzend	<input type="checkbox"/> LF 2202 CR	<b>680 €</b>	915/929 mm	LRF 22-915	<input type="checkbox"/> <b>725 €</b>	Erdgas	NG	<input type="checkbox"/> -
Millesime Farbe	<input type="checkbox"/> LOC 2202ML	<b>2 845 €</b>	Verchromt matt	<input type="checkbox"/> LF 2202 CM	<b>680 €</b>	930/944 mm	Standard	<input type="checkbox"/> -	230 V Einphasig		<input type="checkbox"/> -
Bezeichnung: .....			Edelstahl-Design	<input type="checkbox"/> LF 2202 S	<b>680 €</b>	945/959 mm	LRF 22-945	<input type="checkbox"/> <b>725 €</b>	400 V Dreiphasig + neutral		<input type="checkbox"/> -
			Vernickelt	<input type="checkbox"/> LF 2202 N	<b>680 €</b>	960/974 mm	LRF 22-960	<input type="checkbox"/> <b>725 €</b>	2 X 400 V Dreiphasig + neutral		<input type="checkbox"/> <b>231 €</b>



*“Modern”*

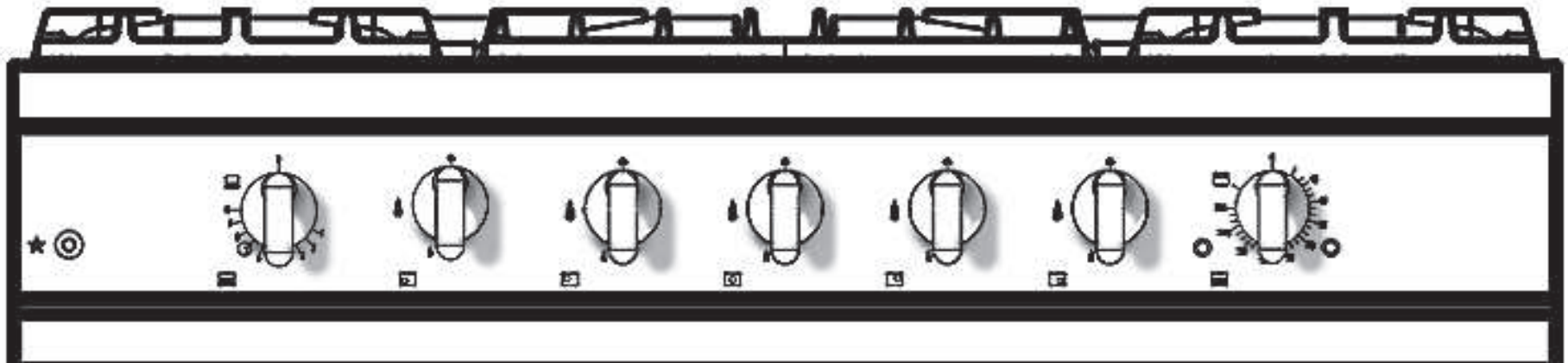

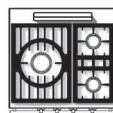
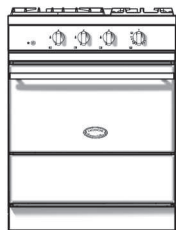

3-Flammig (LMG)

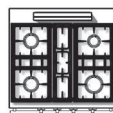

4-Flammig (LMG)

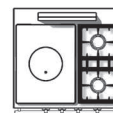

Tradition (LMCF)

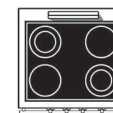

4-Zonen Cerankochfeld (LMVTR)

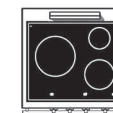

3-Induktionskochzonen (LMVI)

## A. Auswahl des Hauptkochfeldes und der Backofen.

	Ref.	Preis	Ref.	Preis	Ref.	Preis	Ref.	Preis	Ref.	Preis
1 Gas-Backofen (4 kW)	<input type="checkbox"/> LMG 731 G	5 400 €	<input type="checkbox"/> LMG 741 G	5 515 €	<input type="checkbox"/> LMCF 731 G	5 630 €				
1 Elektro-Multifunktionsbackofen (2.95 kW)	<input type="checkbox"/> LMG 731 CT	5 500 €	<input type="checkbox"/> LMG 741 CT	5 615 €	<input type="checkbox"/> LMCF 731 CT	5 730 €	<input type="checkbox"/> LMVTR 741 CT	6 570 €	<input type="checkbox"/> LMVI 731 CT	7 125 €

## B. Auswahl der Farbe, Bedienelemente und Gasart.

Farbe	Ref.	Preis
Schwarz	<input type="checkbox"/> Standard	-
Andere Farbe	<input type="checkbox"/> LMOC 701	440 €
Millesime Farbe	<input type="checkbox"/> LMOC 701ML	565 €
Bezeichnung. ....		

Endstücke	Ref.	Preis
Verchromt glänzend	<input type="checkbox"/> LMF 701 CR	-
Edelstahl-Design	<input type="checkbox"/> LMF 701 S	-

Höhe (einstellbar)	Ref.	Preis
900/914 mm	LRF 7-900	<input type="checkbox"/> 412 €
915/929 mm	LRF 7-915	<input type="checkbox"/> 412 €
930/944 mm	Standard	<input type="checkbox"/> -
945/959 mm	LRF 7-945	<input type="checkbox"/> 412 €
960/974 mm	LRF 7-960	<input type="checkbox"/> 412 €

Gasart/Spannung	Ref.	Preis
Flüssiggas	LPG	<input type="checkbox"/> -
Erdgas	NG	<input type="checkbox"/> -
230 V Einphasig		<input type="checkbox"/> -
400 V Dreiphasig + neutral		<input type="checkbox"/> -
2 X 400 V Dreiphasig + neutral		<input type="checkbox"/> 231 €

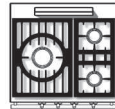
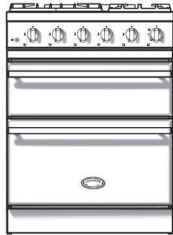

3-Flammig (LMG)

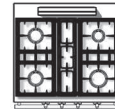

4-Flammig (LMG)

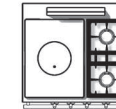

Tradition (LMCF)

## A. Auswahl des Hauptkochfeldes und der Backöfen.

	Ref.	Preis	Ref.	Preis	Ref.	Preis
1 Elektro-Multifunktionsbackofen (2.95 kW) mit Grill und 1 Elektro-Backofen mit Grill (2.85 kW)	<input type="checkbox"/> LMG 732 CT	<b>6 585 €</b>	<input type="checkbox"/> LMG 742 CT	<b>6 695 €</b>	<input type="checkbox"/> LMCF 732 CT	<b>6 815 €</b>

## B. Auswahl der Farbe, Bedienelemente und Gasart.

Farbe	Ref.	Preis	Endstücke	Ref.	Preis	Höhe (einstellbar)	Ref.	Preis	Gasart/Spannung	Ref.	Preis
Schwarz	<input type="checkbox"/> Standard	-	Verchromt glänzend	<input type="checkbox"/> LMF 702 CR	-	900/914 mm	LRF 7-900	<input type="checkbox"/> <b>412 €</b>	Flüssiggas	LPG	<input type="checkbox"/> -
Andere Farbe	<input type="checkbox"/> LMOC 702	<b>440 €</b>			915/929 mm	LRF 7-915	<input type="checkbox"/> <b>412 €</b>	Erdgas			NG
Millesime Farbe	<input type="checkbox"/> LMOC 702ML	<b>565 €</b>	Edelstahl-Design	<input type="checkbox"/> LMF 702 S	-	930/944 mm	Standard		<input type="checkbox"/> -	230 V Einphasig	
Bezeichnung. ....					945/959 mm	LRF 7-945	<input type="checkbox"/> <b>412 €</b>	960/974 mm	LRF 7-960	<input type="checkbox"/> <b>412 €</b>	400 V Dreiphasig + neutral
									2 X 400 V Dreiphasig + neutral	<input type="checkbox"/> <b>231 €</b>	



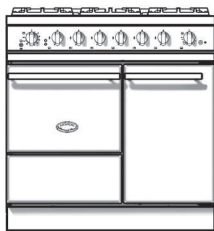

Beaune D

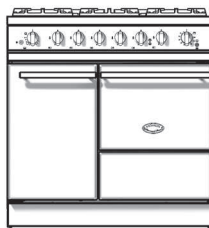

Bussy G

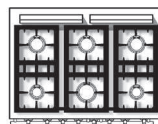

6-Flammig  
(LMG)

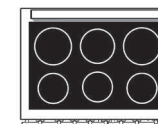

6-Induktionskochzonen  
(LMVI)

## A. Auswahl des Hauptkochfeldes und der Backöfen.

	Ref.	Preis	Ref.	Preis
1 Gas-Backofen (3.5 kW) und 1 vertikaler 1 Elektro-Multifunktionsbackofen (2.65 kW)	<input type="checkbox"/> LMG 962 GCT-D	<b>7 340 €</b>		
	<input type="checkbox"/> LMG 962 GCT-G			
1 Elektro-Backofen (2.2 kW) und 1 vertikaler 1 Elektro-Multifunktionsbackofen (2.65 kW)	<input type="checkbox"/> LMG 962 ECT-D	<b>7 340 €</b>	<input type="checkbox"/> LMVI 962 ECT-D	<b>8 550 €</b>
	<input type="checkbox"/> LMG 962 ECT-G		<input type="checkbox"/> LMVI 962 ECT-G	
1 Electro-Backofen Heissluft und Grill (2,65 kW) 1 vertikaler Elektro-Multifunktionsbackofen (2.65 kW)	<input type="checkbox"/> LMG 962 CTCT-D	<b>7 390 €</b>	<input type="checkbox"/> LMVI 962 CTCT-D	<b>8 585 €</b>
	<input type="checkbox"/> LMG 962 CTCT-G		<input type="checkbox"/> LMVI 962 CTCT-G	

Farbe	Ref.	Preis
Schwarz	<input type="checkbox"/> Standard	-
Andere Farbe	<input type="checkbox"/> LMOC 902	<b>473 €</b>
Millesime Farbe	<input type="checkbox"/> LMOC 902ML	<b>622 €</b>
Bezeichnung. ....		

Endstücke	Ref.	Preis
Verchromt glänzend	<input type="checkbox"/> LMF 902 CR	-
Edelstahl-Design	<input type="checkbox"/> LMF 902 S	-

Höhe (einstellbar)	Ref.	Preis
900/914 mm	LRF 9-900	<input type="checkbox"/> <b>379 €</b>
915/929 mm	LRF 9-915	<input type="checkbox"/> <b>379 €</b>
930/944 mm	Standard	<input type="checkbox"/> -
945/959 mm	LRF 9-945	<input type="checkbox"/> <b>379 €</b>
960/974 mm	LRF 9-960	<input type="checkbox"/> <b>379 €</b>

Gasart/Spannung	Ref.	Preis
Flüssiggas	LPG	<input type="checkbox"/> -
Erdgas	NG	<input type="checkbox"/> -
230 V Einphasig		<input type="checkbox"/> -
400 V Dreiphasig + neutral		<input type="checkbox"/> -
2 X 400 V Dreiphasig + neutral		<input type="checkbox"/> <b>231 €</b>

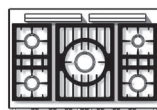
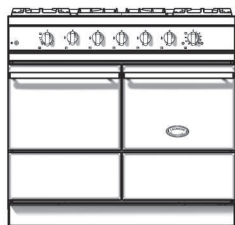

5-Flammig (LMG)

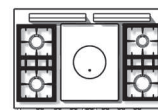

Tradition (LMCF)

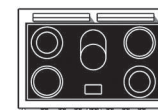

5-Zonen Cerankochfeld (LMVTR)

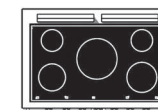

5-Induktionskochzonen (LMVI)

## A. Auswahl des Hauptkochfeldes und der Backöfen.

	Ref.	Preis	Ref.	Preis	Ref.	Preis	Ref.	Preis
2 Gas-Backöfen (3.5 kW)	<input type="checkbox"/> LMG 1052 GG	7 240 €	<input type="checkbox"/> LMCF 1052 GG	7 455 €				
1 Gas-Backofen (3.5 kW) und 1 Elektro-Backofen mit Grill (2.2 kW)	<input type="checkbox"/> LMG 1052 GE	7 190 €	<input type="checkbox"/> LMCF 1052 GE	7 410 €				
2 Elektro-Backöfen mit Grill (2 x 2.2 kW)	<input type="checkbox"/> LMG 1052 EE	7 145 €	<input type="checkbox"/> LMCF 1052 EE	7 365 €	<input type="checkbox"/> LMVTR 1052 EE	9 055 €	<input type="checkbox"/> LMVI 1052 EE	9 205 €
1 Gas-Backofen (3.5 kW) und 1 Elektro-Backofen Heißluft und Grill (2.65 kW)	<input type="checkbox"/> LMG 1052 GCT	7 240 €	<input type="checkbox"/> LMCF 1052 GCT	7 455 €				
1 Elektro-Backofen (2.2 kW) und 1 Elektro-Backofen Heißluft und Grill (2.65 kW)	<input type="checkbox"/> LMG 1052 ECT	7 180 €	<input type="checkbox"/> LMCF 1052 ECT	7 400 €	<input type="checkbox"/> LMVTR 1052 ECT	9 090 €	<input type="checkbox"/> LMVI 1052 ECT	9 240 €
2 Elektro-Backöfen Heißluft und Grill (2.65 kW)	<input type="checkbox"/> LMG 1052 CTCT	7 225 €	<input type="checkbox"/> LMCF 1052 CTCT	7 445 €	<input type="checkbox"/> LMVTR 1052 CTCT	9 135 €	<input type="checkbox"/> LMVI 1052 CTCT	9 285 €

## B. Auswahl der Farbe, Bedienelemente und Gasart.

Farbe	Ref.	Preis
Schwarz	<input type="checkbox"/> Standard	-
Andere Farbe	<input type="checkbox"/> LMOC 1052	542 €
Millesime Farbe	<input type="checkbox"/> LMOC 1052ML	705 €
Bezeichnung. ....		

Endstücke	Ref.	Preis
Verchromt glänzend	<input type="checkbox"/> LMF 1052 CR	-
Edelstahl-Design	<input type="checkbox"/> LMF 1052 S	-

Höhe (einstellbar)	Ref.	Preis
900/914 mm	LRF 10-900	<input type="checkbox"/> 412 €
915/929 mm	LRF 10-915	<input type="checkbox"/> 412 €
930/944 mm	Standard	<input type="checkbox"/> -
945/959 mm	LRF 10-945	<input type="checkbox"/> 412 €
960/974 mm	LRF 10-960	<input type="checkbox"/> 412 €

Gasart/Spannung	Ref.	Preis
Flüssiggas	LPG	<input type="checkbox"/> -
Erdgas	NG	<input type="checkbox"/> -
230 V Einphasig		<input type="checkbox"/> -
400 V Dreiphasig + neutral		<input type="checkbox"/> -
2 X 400 V Dreiphasig + neutral		<input type="checkbox"/> 231 €

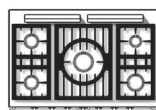
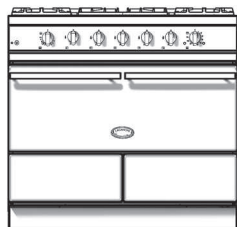

5-Flammig (LMG)

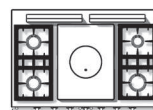

Tradition (LMCF)

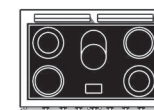

5-Zonen Cerankochfeld (LMVTR)

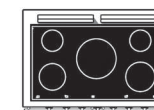

5-Induktionskochzonen (LMVI)

## A. Auswahl des Hauptkochfeldes und des Backofens.

	Ref.	Preis	Ref.	Preis	Ref.	Preis	Ref.	Preis
1 Gas-Backofen (7 kW), immer mit Teleskopauszug	<input type="checkbox"/> LMG 1051 BG	9 710 €	<input type="checkbox"/> LMCF 1051 BG	9 940 €				
Elektro-Multifunktionsbackofen Heißluft (5 kW), immer mit Teleskopauszug	<input type="checkbox"/> LMG 1051 BCT	9 795 €	<input type="checkbox"/> LMCF 1051 BCT	10 020 €	<input type="checkbox"/> LMVTR 1051 BCT	11 700 €	<input type="checkbox"/> LMVI 1051 BCT	11 840 €

## B. Auswahl der Farbe, Bedienelemente und Gasart.

Farbe	Ref.	Preis	Endstücke	Ref.	Preis	Höhe (einstellbar)	Ref.	Preis	Gasart/Spannung	Ref.	Preis
Schwarz	<input type="checkbox"/> Standard	-	Verchromt glänzend	<input type="checkbox"/> LMF 1051 CR B	-	900/914 mm	LRF 10-900	<input type="checkbox"/> 412 €	Flüssiggas	LPG	<input type="checkbox"/> -
Andere Farbe	<input type="checkbox"/> LMOC 1051 B	542 €			915/929 mm	LRF 10-915	<input type="checkbox"/> 412 €	Erdgas		NG	<input type="checkbox"/> -
Millesime Farbe	<input type="checkbox"/> LMOC 1051ML B	705 €			930/944 mm	Standard	<input type="checkbox"/> -		230 V Einphasig	<input type="checkbox"/> -	
Bezeichnung. ....			Edelstahl-Design	<input type="checkbox"/> LMF 1051 S B	-	945/959 mm	LRF 10-945	<input type="checkbox"/> 412 €	400 V Dreiphasig + neutral	<input type="checkbox"/> -	
					960/974 mm	LRF 10-960	<input type="checkbox"/> 412 €	2 X 400 V Dreiphasig + neutral	<input type="checkbox"/> 231 €		



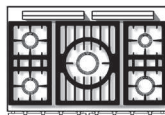
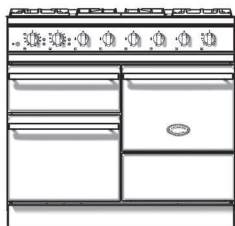

5-Flammig (LMG)

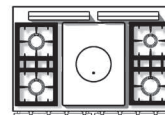

Tradition (LMCF)

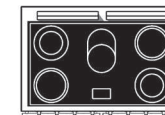

5-Zonen Cerankochfeld (LMVTR)

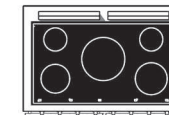

5-Induktionskochzonen (LMVI)

## A. Auswahl des Hauptkochfeldes und der Backöfen.

	Ref.	Preis	Ref.	Preis	Ref.	Preis	Ref.	Preis
1 Gas-Backofen (3.5 kW), 1 Elektro-Backofen mit Grill (2.2 kW) 1 Elektro-Backofen mit Schnellgrill (2.4 kW)	<input type="checkbox"/> LMG 1053 EG	7 985 €	<input type="checkbox"/> LMCF 1053 EG	8 250 €				
2 Elektro-Backöfen mit Grill (2 x 2.2 kW) 1 Elektro-Backofen mit Schnellgrill (2.4 kW)	<input type="checkbox"/> LMG 1053 EE	7 905 €	<input type="checkbox"/> LMCF 1053 EE	8 170 €	<input type="checkbox"/> LMVTR 1053 EE	9 645 €	<input type="checkbox"/> LMVI 1053 EE	10 250 €
1 Gas-Backofen (3.5 kW), 1 Elektro-Backofen mit Heißluft (2.65 kW) 1 Elektro-Backofen mit Schnellgrill (2.4 kW)	<input type="checkbox"/> LMG 1053 CTG	8 020 €	<input type="checkbox"/> LMCF 1053 CTG	8 285 €				
1 Elektro-Backofen (2.2 kW), 1 Elektro-Backofen mit Heißluft (2.65 kW) 1 Elektro-Backofen mit Schnellgrill (2.4 kW)	<input type="checkbox"/> LMG 1053 ECT	7 940 €	<input type="checkbox"/> LMCF 1053 ECT	8 205 €	<input type="checkbox"/> LMVTR 1053 ECT	9 675 €	<input type="checkbox"/> LMVI 1053 ECT	10 285 €
2 Elektro-Backöfen mit Heißluft (2.65 kW) 1 Elektro-Backofen mit Schnellgrill (2.4 kW)	<input type="checkbox"/> LMG 1053 CTCT	7 985 €	<input type="checkbox"/> LMCF 1053 CTCT	8 250 €	<input type="checkbox"/> LMVTR 1053 CTCT	9 725 €	<input type="checkbox"/> LMVI 1053 CTCT	10 345 €

## B. Auswahl der Farbe, Bedienelemente und Gasart.

Farbe	Ref.	Preis	Endstücke	Ref.	Preis	Höhe (einstellbar)	Ref.	Preis	Gasart/Spannung	Ref.	Preis
Schwarz	<input type="checkbox"/> Standard	-	Verchromt glänzend	<input type="checkbox"/> LMF 1053 CR	-	900/914 mm	LRF 10-900	<input type="checkbox"/> 412 €	Flüssiggas	LPG	<input type="checkbox"/> -
Andere Farbe	<input type="checkbox"/> LMOC 1053	542 €				915/929 mm	LRF 10-915	<input type="checkbox"/> 412 €			
Millesime Farbe	<input type="checkbox"/> LMOC 1053ML	705 €	Edelstahl-Design	<input type="checkbox"/> LMF 1053 S	-	930/944 mm	Standard	<input type="checkbox"/> -	230 V Einphasig	<input type="checkbox"/> -	
Bezeichnung. ....						945/959 mm	LRF 10-945	<input type="checkbox"/> 412 €	400 V Dreiphasig + neutral	<input type="checkbox"/> -	
			960/974 mm	LRF 10-960	<input type="checkbox"/> 412 €	2 X 400 V Dreiphasig + neutral	<input type="checkbox"/> 231 €				



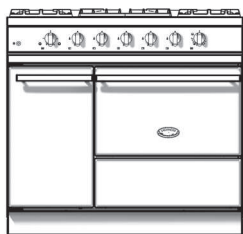

Volnay G

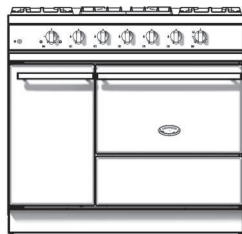

Vougeot D

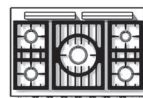

5-Flammig (LMG)

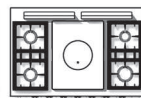

Tradition (LMCF)

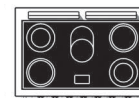

5-Zonen Cerankochfeld (LMVTR)

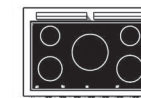

5-Induktionskochzonen (LMVI)

## A. Auswahl des Hauptkochfeldes und der Backöfen.

	Ref.	Preis	Ref.	Preis	Ref.	Preis	Ref.	Preis
1 Gas-Backofen (4 kW) mit Wärmeschrank (0.95 kW)	<input type="checkbox"/> LMG 1051 G-G	7 295 €	<input type="checkbox"/> LMCF 1051 G-G	7 560 €				
	<input type="checkbox"/> LMG 1051 G-D		<input type="checkbox"/> LMCF 1051 G-D					
1 Elektro-Multifunktionsbackofen mit Grill (2.95 kW) mit Wärmeschrank (0.95 kW)	<input type="checkbox"/> LMG 1051 CT-G	7 400 €	<input type="checkbox"/> LMCF 1051 CT-G	7 700 €	<input type="checkbox"/> LMVTR 1051 CT-G	9 080 €	<input type="checkbox"/> LMVI 1051 CT-G	9 380 €
	<input type="checkbox"/> LMG 1051 CT-D		<input type="checkbox"/> LMCF 1051 CT-D		<input type="checkbox"/> LMVTR 1051 CT-D		<input type="checkbox"/> LMVI 1051 CT-D	

## B. Auswahl der Farbe, Bedienelemente und Gasart.

Farbe	Ref.	Preis
Schwarz	<input type="checkbox"/> Standard	-
Andere Farbe	<input type="checkbox"/> LMOC 1051	542 €
Millesime Farbe	<input type="checkbox"/> LMOC 1051ML	705 €
Bezeichnung: .....		

Endstücke	Ref.	Preis
Verchromt glänzend	<input type="checkbox"/> LMF 1051 CR	-
Edelstahl-Design	<input type="checkbox"/> LMF 1051 S	-

Höhe (einstellbar)	Ref.	Preis
900/914 mm	LRF 10-900	<input type="checkbox"/> 412 €
915/929 mm	LRF 10-915	<input type="checkbox"/> 412 €
930/944 mm	Standard	<input type="checkbox"/> -
945/959 mm	LRF 10-945	<input type="checkbox"/> 412 €
960/974 mm	LRF 10-960	<input type="checkbox"/> 412 €

Gasart/Spannung	Ref.	Preis
Flüssiggas	LPG	<input type="checkbox"/> -
Erdgas	NG	<input type="checkbox"/> -
230 V Einphasig		<input type="checkbox"/> -
400 V Dreiphasig + neutral		<input type="checkbox"/> -
2 X 400 V Dreiphasig + neutral		<input type="checkbox"/> 231 €

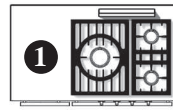
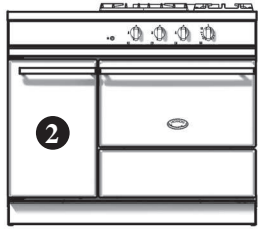

3-Flammig (LMG)

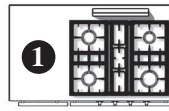

4-Flammig (LMG)

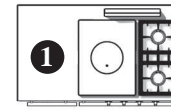

Tradition (LMCF)

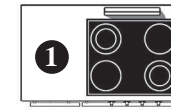

4-Zonen Cerankochfeld (LMVTR)

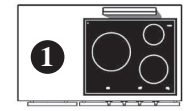

3-Induktionskochzonen (LMVI)

## A. Auswahl des Hauptkochfeldes und der Backöfen.

	Ref.	Preis	Ref.	Preis	Ref.	Preis	Ref.	Preis	Ref.	Preis
1 Gas-Backofen (4 kW)	<input type="checkbox"/> LMG 1131 G-G	7 815 €	<input type="checkbox"/> LMG 1141 G-G	7 915 €	<input type="checkbox"/> LMCF 1131 G-G	8 045 €				
1 Elektro-Multifunktionsbackofen mit Grill (2.95 kW)	<input type="checkbox"/> LMG 1131 CT-G	7 915 €	<input type="checkbox"/> LMG 1141 CT-G	8 035 €	<input type="checkbox"/> LMCF 1131 CT-G	8 160 €	<input type="checkbox"/> LMVTR 1141 CT-G	8 755 €	<input type="checkbox"/> LMVI 1131 CT-G	9 135 €

## B. Auswahl einer Kochfeldergänzung an Position 1, links des Hauptkochfeldes.

	Ref.	Preis		Ref.	Preis		Ref.	Preis
Edelstahlarbeitsplatte	<input type="checkbox"/>		Plancha/Teppan Yaki - 2.2 kW	<input type="checkbox"/> LAE 010 TPK	2 005 €	2 Induktionskochzonen	<input type="checkbox"/> LAE 020 I	1 765 €
1 Gasbrenner - 5 kW	<input type="checkbox"/> LAG 010 UR	865 €	Elektrische Fritteuse 6 L - 3.3 kW	<input type="checkbox"/> LAE 413 FR	2 130 €	<i>Montage neben Tradition Kochplatte nicht möglich.</i>		
2 Gasbrenner - 3 kW	<input type="checkbox"/> LAG 020 R	900 €	Gasgrill - 4 kW	<input type="checkbox"/> LAG 010 CKG	2 315 €	2 Zonen Cerankochfeld	<input type="checkbox"/> LAE 020 VTR	1 475 €
2 Gasbrenner - 4 kW	<input type="checkbox"/> LAG 024 R	980 €	Multifunktionskochmulde	<input type="checkbox"/> LAE 010 CVA	2 705 €	<i>Montage neben Tradition Kochplatte nicht möglich.</i>		
						Elektrogrill - 2.5 kW	<input type="checkbox"/> LAE 010 CKG	2 245 €

## C. Auswahl zwischen Lagerschrank und Wärmeschrank an Position 2.

Lagerschrank	<input type="checkbox"/> NCL 001		Wärmeschrank	<input type="checkbox"/> ETL 001	496 €
			<i>Nicht möglich in Kombination mit Friteuse oder Multifunktionskochmulde</i>		

## D. Auswahl der Farbe, Bedienelemente und Gasart.

Farbe	Ref.	Preis
Schwarz	<input type="checkbox"/> Standard	-
Andere Farbe	<input type="checkbox"/> LMOC 1101	635 €
Millesime Farbe	<input type="checkbox"/> LMOC 1101ML	820 €
Bezeichnung. ....		

Endstücke	Ref.	Preis
Verchromt glänzend	<input type="checkbox"/> LMF 1101 CR	-
Edelstahl-Design	<input type="checkbox"/> LMF 1101 S	-

Höhe (einstellbar)	Ref.	Preis
900/914 mm	LRF 11-900	<input type="checkbox"/> 420 €
915/929 mm	LRF 11-915	<input type="checkbox"/> 420 €
930/944 mm	Standard	<input type="checkbox"/> -
945/959 mm	LRF 11-945	<input type="checkbox"/> 420 €
960/974 mm	LRF 11-960	<input type="checkbox"/> 420 €

Gasart/Spannung	Ref.	Preis
Flüssiggas	LPG	<input type="checkbox"/> -
Erdgas	NG	<input type="checkbox"/> -
230 V Einphasig		<input type="checkbox"/> -
400 V Dreiphasig + neutral		<input type="checkbox"/> -
2 X 400 V Dreiphasig + neutral		<input type="checkbox"/> 231 €

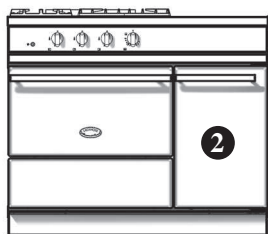

3-Flammig (LMG)



4-Flammig (LMG)

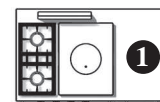

Tradition (LMCF)

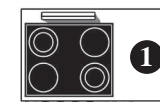

4-Zonen Cerankochfeld (LMVTR)

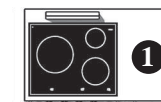

3-Induktionskochzonen (LMVI)

## A. Auswahl des Hauptkochfeldes und der Backöfen.

	Ref.	Preis	Ref.	Preis	Ref.	Preis	Ref.	Preis	Ref.	Preis
1 Gas-Backofen (4 kW)	<input type="checkbox"/> LMG 1131 G-D	7 815 €	<input type="checkbox"/> LMG 1141 G-D	7 915 €	<input type="checkbox"/> LMCF 1131 G-D	8 045 €				
1 Elektro-Multifunktionsbackofen mit Grill (2.95 kW)	<input type="checkbox"/> LMG 1131 CT-D	7 915 €	<input type="checkbox"/> LMG 1141 CT-D	8 035 €	<input type="checkbox"/> LMCF 1131 CT-D	8 160 €	<input type="checkbox"/> LMVTR 1141 CT-D	8 755 €	<input type="checkbox"/> LMVI 1131 CT-D	9 135 €

## B. Auswahl einer Kochfeldergänzung an Position 1, rechts des Hauptkochfeldes.

	Ref.	Preis		Ref.	Preis		Ref.	Preis
Edelstahlarbeitsplatte	<input type="checkbox"/>		Plancha/Teppan Yaki - 2.2 kW	<input type="checkbox"/> LAE 010 TPK	2 005 €	2 Induktionskochzonen	<input type="checkbox"/> LAE 020 I	1 765 €
1 Gasbrenner - 5 kW	<input type="checkbox"/> LAG 010 UR	865 €	Elektrische Fritteuse 6 L - 3.3 kW	<input type="checkbox"/> LAE 413 FR	2 130 €	<i>Montage neben Tradition Kochplatte nicht möglich.</i>		
2 Gasbrenner - 3 kW	<input type="checkbox"/> LAG 020 R	900 €	Gasgrill - 4 kW	<input type="checkbox"/> LAG 010 CKG	2 315 €	2 Zonen Cerankochfeld	<input type="checkbox"/> LAE 020 VTR	1 475 €
2 Gasbrenner - 4 kW	<input type="checkbox"/> LAG 024 R	980 €	Multifunktionskochmulde	<input type="checkbox"/> LAE 010 CVA	2 705 €	<i>Montage neben Tradition Kochplatte nicht möglich.</i>		
						Elektrogrill - 2.5 kW	<input type="checkbox"/> LAE 010 CKG	2 245 €

## C. Auswahl zwischen Lagerschrank und Wärmeschrank an Position 2.

Lagerschrank	<input type="checkbox"/> NCL 001		Wärmeschrank	<input type="checkbox"/> ETL 001	496 €
			<i>Nicht möglich in Kombination mit Fritteuse oder Multifunktionskochmulde</i>		

## D. Auswahl der Farbe, Bedienelemente und Gasart.

Farbe	Ref.	Preis	Endstücke	Ref.	Preis	Höhe (einstellbar)	Ref.	Preis	Gasart/Spannung	Ref.	Preis
Schwarz	<input type="checkbox"/> Standard	-				900/914 mm	LRF 11-900	<input type="checkbox"/> 420 €	Flüssiggas	LPG	<input type="checkbox"/> -
Andere Farbe	<input type="checkbox"/> LMOC 1101	635 €	Verchromt glänzend	<input type="checkbox"/> LMF 1101 CR	-	915/929 mm	LRF 11-915	<input type="checkbox"/> 420 €	Erdgas	NG	<input type="checkbox"/> -
Millesime Farbe	<input type="checkbox"/> LMOC 1101ML	820 €	Edelstahl-Design	<input type="checkbox"/> LMF 1101 S	-	930/944 mm	Standard	<input type="checkbox"/> -	230 V Einphasig		<input type="checkbox"/> -
Bezeichnung. ....						945/959 mm	LRF 11-945	<input type="checkbox"/> 420 €	400 V Dreiphasig + neutral		<input type="checkbox"/> -
						960/974 mm	LRF 11-960	<input type="checkbox"/> 420 €	2 X 400 V Dreiphasig + neutral		<input type="checkbox"/> 231 €

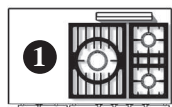
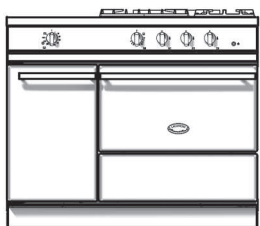

3-Flammig  
(LMG)

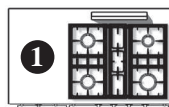

4-Flammig  
(LMG)

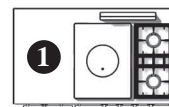

Tradition  
(LMCF)

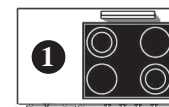

4-Zonen Cerankochfeld  
(LMVTR)

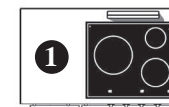

3-Induktionskochzonen  
(LMVI)

## A. Auswahl des Hauptkochfeldes und der Backöfen.

	Ref.	Preis	Ref.	Preis	Ref.	Preis	Ref.	Preis	Ref.	Preis
1 Gas-Backofen (4 kW) und 1 vertikaler Elektro-Multifunktionsbackofen (2.65 kW)	<input type="checkbox"/> LMG 1132 CTG-G	8 515 €	<input type="checkbox"/> LMG 1142 CTG-G	8 640 €	<input type="checkbox"/> LMCF 1132 CTG-G	8 755 €				
1 Elektro-Multifunktionsbackofen (2,95 kW) und 1 vertikaler Elektro-Multifunktionsbackofen (2.65 kW)	<input type="checkbox"/> LMG 1132 CTCT-G	8 630 €	<input type="checkbox"/> LMG 1142 CTCT-G	8 755 €	<input type="checkbox"/> LMCF 1132 CTCT-G	8 870 €	<input type="checkbox"/> LMVTR 1142 CTCT-G	9 480 €	<input type="checkbox"/> LMVI 1132 CTCT-G	9 840 €

## B. Auswahl einer Kochfeldergänzung an Position ①, links des Hauptkochfeldes.

	Ref.	Preis		Ref.	Preis		Ref.	Preis
Edelstahlarbeitsplatte	<input type="checkbox"/>		2 Gasbrenner - 4 kW	<input type="checkbox"/> LAG 024 R	980 €	2 Induktionskochzonen	<input type="checkbox"/> LAE 020 I	1 765 € <i>Montage neben Tradition Kochplatte nicht möglich.</i>
1 Gasbrenner - 5 kW	<input type="checkbox"/> LAG 010 UR	865 €						
2 Gasbrenner - 3 kW	<input type="checkbox"/> LAG 020 R	900 €	Plancha/Teppan Yaki - 2.2 kW	<input type="checkbox"/> LAE 010 TPK	2 005 €	2 Zonen Cerankochfeld	<input type="checkbox"/> LAE 020 VTR	1 475 € <i>Montage neben Tradition Kochplatte nicht möglich.</i>

## C. Auswahl der Farbe, Bedienelemente und Gasart.

Farbe	Ref.	Preis
Schwarz	<input type="checkbox"/> Standard	-
Andere Farbe	<input type="checkbox"/> LMOC 1102	635 €
Millesime Farbe	<input type="checkbox"/> LMOC 1102ML	820 €
Bezeichnung. ....		

Endstücke	Ref.	Preis
Verchromt glänzend	<input type="checkbox"/> LMF 1102 CR	
Edelstahl-Design	<input type="checkbox"/> LMF 1102 S	-

Höhe (einstellbar)	Ref.	Preis
900/914 mm	LRF 11-900	<input type="checkbox"/> 420 €
915/929 mm	LRF 11-915	<input type="checkbox"/> 420 €
930/944 mm	Standard	<input type="checkbox"/> -
945/959 mm	LRF 11-945	<input type="checkbox"/> 420 €
960/974 mm	LRF 11-960	<input type="checkbox"/> 420 €

Gasart/Spannung	Ref.	Preis
Flüssiggas	LPG	<input type="checkbox"/> -
Erdgas	NG	<input type="checkbox"/> -
230 V Einphasig		<input type="checkbox"/> -
400 V Dreiphasig + neutral		<input type="checkbox"/> -
2 X 400 V Dreiphasig + neutral		<input type="checkbox"/> 231 €

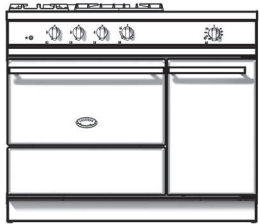

3-Flammig (LG)



4-Flammig (LG)

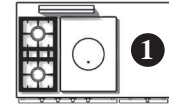

Tradition (LCF)

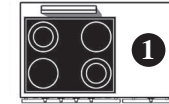

4-Zonen Cerankochfeld (LVTR)

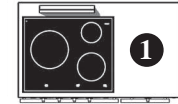

3-Induktionskochzonen (LVI)

## A. Auswahl des Hauptkochfeldes und der Backöfen.

	Ref.	Preis	Ref.	Preis	Ref.	Preis	Ref.	Preis	Ref.	Preis
1 Gas-Backofen (4 kW) und 1 vertikaler Elektro-Multifunktionsbackofen (2.65 kW)	<input type="checkbox"/> LMG 1132 GCT-D	8 515 €	<input type="checkbox"/> LMG 1142 GCT-D	8 640 €	<input type="checkbox"/> LMCF 1132 GCT-D	8 755 €				
1 Elektro-Multifunktionsbackofen (2.95 kW) und 1 vertikaler Elektro-Multifunktionsbackofen (2.65 kW)	<input type="checkbox"/> LMG 1132 CTCT-D	8 630 €	<input type="checkbox"/> LMG 1142 CTCT-D	8 755 €	<input type="checkbox"/> LMCF 1132 CTCT-D	8 870 €	<input type="checkbox"/> LMVTR 1142 CTCT-D	9 480 €	<input type="checkbox"/> LMVI 1132 CTCT-D	9 840 €

## B. Auswahl einer Kochfeldergänzung an Position ①, rechts des Hauptkochfeldes.

	Ref.	Preis		Ref.	Preis		Ref.	Preis
Edelstahlarbeitsplatte	<input type="checkbox"/>		2 Gasbrenner - 4 kW	<input type="checkbox"/> LAG 024 R	980 €	2 Induktionskochzonen	<input type="checkbox"/> LAE 020 I	1 765 €
1 Gasbrenner - 5 kW	<input type="checkbox"/> LAG 010 UR	865 €				<i>Montage neben Tradition Kochplatte nicht möglich.</i>		
2 Gasbrenner - 3 kW	<input type="checkbox"/> LAG 020 R	900 €	Plancha/Teppan Yaki - 2.2 kW	<input type="checkbox"/> LAE 010 TPK	2 005 €	2 Zonen Cerankochfeld	<input type="checkbox"/> LAE 020 VTR	1 475 €
						<i>Montage neben Tradition Kochplatte nicht möglich.</i>		

## C. Auswahl der Farbe, Bedienelemente und Gasart.

Farbe	Ref.	Preis	Endstücke	Ref.	Preis	Höhe (einstellbar)	Ref.	Preis	Gasart/Spannung	Ref.	Preis
Schwarz	<input type="checkbox"/> Standard	-				900/914 mm	LRF 11-900	<input type="checkbox"/> 420 €	Flüssiggas	LPG	<input type="checkbox"/> -
Andere Farbe	<input type="checkbox"/> LMOC 1102	635 €	Verchromt glänzend	<input type="checkbox"/> LMF 1102 CR		915/929 mm	LRF 11-915	<input type="checkbox"/> 420 €	Erdgas	NG	<input type="checkbox"/> -
Millesime Farbe	<input type="checkbox"/> LMOC 1102ML	820 €	Edelstahl-Design	<input type="checkbox"/> LMF 1102 S	-	930/944 mm	Standard	<input type="checkbox"/> -	230 V Einphasig		<input type="checkbox"/> -
Bezeichnung. ....						945/959 mm	LRF 11-945	<input type="checkbox"/> 420 €	400 V Dreiphasig + neutral		<input type="checkbox"/> -
						960/974 mm	LRF 11-960	<input type="checkbox"/> 420 €	2 X 400 V Dreiphasig + neutral		<input type="checkbox"/> 231 €

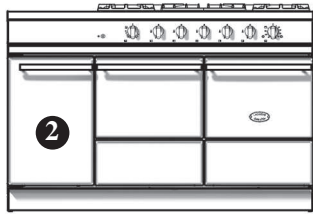

Cluny 1400 G

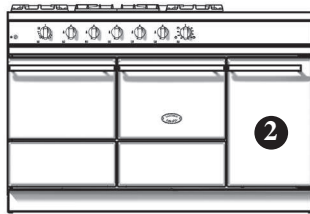

Cluny 1400 D

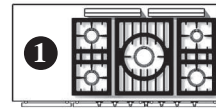

5-Flammig (LMG)

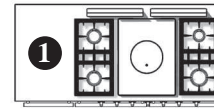

Tradition (LMCF)

Cluny 1400 G

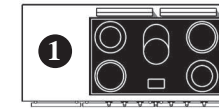

5-Zonen Cerankochfeld (LMVTR)

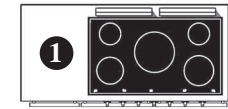

5-Induktionskochzonen (LMVI)

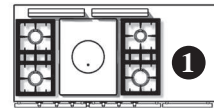

Cluny 1400 D

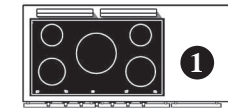
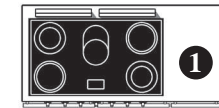

## A. Auswahl des Hauptkochfeldes und der Backöfen.

	Ref.	Preis	Ref.	Preis	Ref.	Preis	Ref.	Preis
2 Gas-Backöfen (3.5 kW)	<input type="checkbox"/> LMG 1452 GG-G <input type="checkbox"/> LMG 1452 GG-D	<b>10 240 €</b>	<input type="checkbox"/> LMCF 1452 GG-G <input type="checkbox"/> LMCF 1452 GG-D	<b>10 485 €</b>				
1 Gas-Backofen (3.5 kW) und 1 Elektro-Backofen mit Grill (2.2 kW)	<input type="checkbox"/> LMG 1452 GE-G <input type="checkbox"/> LMG 1452 GE-D	<b>10 550 €</b>	<input type="checkbox"/> LMCF 1452 GE-G <input type="checkbox"/> LMCF 1452 GE-D	<b>10 435 €</b>				
2 Elektro-Backöfen mit Grill (2 x 2.2 kW)	<input type="checkbox"/> LMG 1452 EE-G <input type="checkbox"/> LMG 1452 EE-D	<b>10 150 €</b>	<input type="checkbox"/> LMCF 1452 EE-G <input type="checkbox"/> LMCF 1452 EE-D	<b>10 390 €</b>	<input type="checkbox"/> LMVTR 1452 EE-G <input type="checkbox"/> LMVTR 1452 EE-D	<b>11 495 €</b>	<input type="checkbox"/> LMVI 1452 EE-G <input type="checkbox"/> LMVI 1452 EE-D	<b>11 930 €</b>
1 Gas-Backofen (3.5 kW) und 1 Elektro-Backofen Heißluft und Grill (2.65 kW)	<input type="checkbox"/> LMG 1452 GCT-G <input type="checkbox"/> LMG 1452 GCT-D	<b>10 230 €</b>	<input type="checkbox"/> LMCF 1452 GCT-G <input type="checkbox"/> LMCF 1452 GCT-D	<b>10 470 €</b>				
1 Elektro-Backofen (2.2 kW) und 1 Elektro-Backofen Heißluft und Grill (2.65 kW)	<input type="checkbox"/> LMG 1452 ECT-G <input type="checkbox"/> LG 1452 ECT-D	<b>10 185 €</b>	<input type="checkbox"/> LMCF 1452 ECT-G <input type="checkbox"/> LMCF 1452 ECT-D	<b>10 425 €</b>	<input type="checkbox"/> LMVTR 1452 ECT-G <input type="checkbox"/> LMVTR 1452 ECT-D	<b>11 530 €</b>	<input type="checkbox"/> LMVI 1452 ECT-G <input type="checkbox"/> LMVI 1452 ECT-D	<b>11 965 €</b>
2 Elektro-Backöfen Heißluft und Grill (2.65 kW)	<input type="checkbox"/> LMG 1452 CTCT-G <input type="checkbox"/> LMG 1452 CTCT-D	<b>10 230 €</b>	<input type="checkbox"/> LMCF 1452 CTCT-G <input type="checkbox"/> LMCF 1452 CTCT-D	<b>10 470 €</b>	<input type="checkbox"/> LMVTR 1452 CTCT-G <input type="checkbox"/> LMVTR 1452 CTCT-D	<b>11 575 €</b>	<input type="checkbox"/> LMVI 1452 CTCT-G <input type="checkbox"/> LMVI 1452 CTCT-D	<b>12 010 €</b>

## B. Auswahl einer Kochfeldergänzung an Position 1, links or rechts des Hauptkochfeldes.

	Ref.	Preis		Ref.	Preis		Ref.	Preis
Edelstahlarbeitsplatte	<input type="checkbox"/>		Plancha/Teppan Yaki - 2.2 kW	<input type="checkbox"/> LAE 010 TPK	<b>2 005 €</b>	2 Induktionskochzonen	<input type="checkbox"/> LAE 020 I	<b>1 765 €</b>
1 Gasbrenner - 5 kW	<input type="checkbox"/> LAG 010 UR	<b>865 €</b>	Elektrische Fritteuse 6 L - 3.3 kW	<input type="checkbox"/> LAE 413 FR	<b>2 130 €</b>	2 Zonen Cerankochfeld	<input type="checkbox"/> LAE 020 VTR	<b>1 475 €</b>
2 Gasbrenner - 3 kW	<input type="checkbox"/> LAG 020 R	<b>900 €</b>	Gasgrill - 4 kW	<input type="checkbox"/> LAG 010 CKG	<b>2 315 €</b>	Elektrogrill - 2.5 kW	<input type="checkbox"/> LAE 010 CKG	<b>2 245 €</b>
2 Gasbrenner - 4 kW	<input type="checkbox"/> LAG 024 R	<b>980 €</b>	Multifunktionskochmulde	<input type="checkbox"/> LAE 010 CVA	<b>2 705 €</b>			

### C. Auswahl zwischen Lagerschrank und Wärmeschrank an Position 2.

Lagerschrank  NCL 001

Verticaler Elektro-Multifunktionsbackofen mit grill (2.65 kW)  CTL 001 **875 €**

*Nicht möglich in Kombination  
mit Friteuse oder Multifunktionskochmulde*

Wärmeschrank  ETL 001 **496 €**

*Nicht möglich in Kombination  
mit Friteuse oder Multifunktionskochmulde*

### D. Auswahl der Farbe, Bedienelemente und Gasart.

Farbe	Ref.	Preis
Schwarz	<input type="checkbox"/> Standard	-
Andere Farbe	<input type="checkbox"/> LMOG 1452	<b>772 €</b>
Millesime Farbe	<input type="checkbox"/> LMOG 1452ML	<b>1 105 €</b>
Bezeichnung. ....		

Endstücke	Ref.	Preis
Verchromt glänzend	<input type="checkbox"/> LMF 1452 CR	-
Edelstahl-Design	<input type="checkbox"/> LMF 1452 S	-

Höhe (einstellbar)	Ref.	Preis
900/914 mm	LRF 14-900	<input type="checkbox"/> <b>550 €</b>
915/929 mm	LRF 14-915	<input type="checkbox"/> <b>550 €</b>
930/944 mm	Standard	<input type="checkbox"/> -
945/959 mm	LRF 14-945	<input type="checkbox"/> <b>550 €</b>
960/974 mm	LRF 14-960	<input type="checkbox"/> <b>550 €</b>

Gasart/Spannung	Ref.	Preis
Flüssiggas	LPG	<input type="checkbox"/> -
Erdgas	NG	<input type="checkbox"/> -
230 V Einphasig		<input type="checkbox"/> -
400 V Dreiphasig + neutral		<input type="checkbox"/> -
2 X 400 V Dreiphasig + neutral		<input type="checkbox"/> <b>231 €</b>

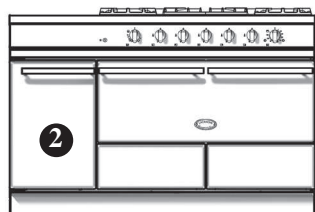

Cluny Grand Chef 1400 G

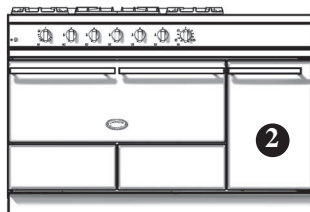

Cluny Grand Chef 1400 D

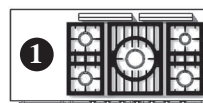

5-Flammig (LMG)

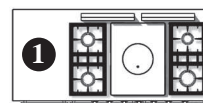

Tradition (LMCF)

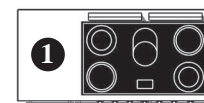

5-Zonen Cerankochfeld (LMVTR)

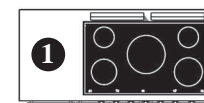

5-Induktionskochzonen (LMVI)

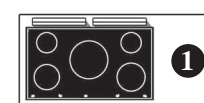
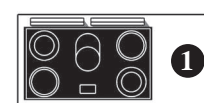
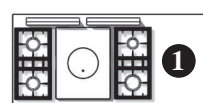
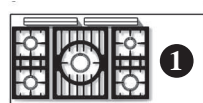

## A. Auswahl des Hauptkochfeldes und des Backofens.

	Ref.	Preis	Ref.	Preis	Ref.	Preis	Ref.	Preis
1 Gas-Backofen (7 kW), immer mit Teleskopauszug	<input type="checkbox"/> LMG 1451 BG-G	12 690 €	<input type="checkbox"/> LMCF 1451 BG-G	12 935 €				
	<input type="checkbox"/> LMG 1451 BG-D		<input type="checkbox"/> LMCF 1451 BG-D					
Elektro-Multifunktionsbackofen Heißluft (5 kW), immer mit Teleskopauszug	<input type="checkbox"/> LMG 1451 BCT-G	12 770 €	<input type="checkbox"/> LMCF 1451 BCT-G	13 015 €	<input type="checkbox"/> LMVTR 1451 BCT-G	14 235 €	<input type="checkbox"/> LMVI 1451 BCT-G	14 645 €
	<input type="checkbox"/> LMG 1451 BCT-D		<input type="checkbox"/> LMCF 1451 BCT-D		<input type="checkbox"/> LMVTR 1451 BCT-D		<input type="checkbox"/> LMVI 1451 BCT-G	

## B. Auswahl einer Kochfeldergänzung an Position 1, links or rechts des Hauptkochfeldes.

	Ref.	Preis		Ref.	Preis		Ref.	Preis
Edelstahlarbeitsplatte	<input type="checkbox"/>		Plancha/Teppan Yaki - 2.2 kW	<input type="checkbox"/> LAE 010 TPK	2 005 €	2 Induktionskochzonen	<input type="checkbox"/> LAE 020 I	1 765 €
1 Gasbrenner - 5 kW	<input type="checkbox"/> LAG 010 UR	865 €	Elektrische Friteuse 6 L - 3.3 kW	<input type="checkbox"/> LAE 413 FR	2 130 €	2 Zonen Cerankochfeld	<input type="checkbox"/> LAE 020 VTR	1 475 €
2 Gasbrenner - 3 kW	<input type="checkbox"/> LAG 020 R	900 €	Gasgrill - 4 kW	<input type="checkbox"/> LAG 010 CKG	2 315 €	Elektrogrill - 2.5 kW	<input type="checkbox"/> LAE 010 CKG	2 245 €
2 Gasbrenner - 4 kW	<input type="checkbox"/> LAG 024 R	980 €	Multifunktionskochmulde	<input type="checkbox"/> LAE 010 CVA	2 705 €			

## C. Auswahl zwischen Lagerschrank und Wärmeschrank an Position 2.

Lagerschrank	<input type="checkbox"/> NCL 001	Vertikaler Elektro-Multifunktionsbackofen mit grill (2.65 kW)	<input type="checkbox"/> CTL 001	875 €	Wärmeschrank	<input type="checkbox"/> ETL 001	496 €
		<i>Nicht möglich in Kombination mit Friteuse oder Multifunktionskochmulde</i>				<i>Nicht möglich in Kombination mit Friteuse oder Multifunktionskochmulde</i>	

## D. Auswahl der Farbe, Bedienelemente und Gasart.

Farbe	Ref.	Preis	Endstücke	Ref.	Preis	Höhe (einstellbar)	Ref.	Preis	Gasart/Spannung	Ref.	Preis
Schwarz	<input type="checkbox"/> Standard	-				900/914 mm	LRF 14-900	<input type="checkbox"/> <b>550 €</b>	Flüssiggas	LPG	<input type="checkbox"/> -
Andere Farbe	<input type="checkbox"/> LMOC 1451	<b>772 €</b>	Verchromt glänzend	<input type="checkbox"/> LMF 1451 CR	-	915/929 mm	LRF 14-915	<input type="checkbox"/> <b>550 €</b>	Erdgas	NG	<input type="checkbox"/> -
Millesime Farbe	<input type="checkbox"/> LMOC 1451ML	<b>1 105 €</b>	Edelstahl-Design	<input type="checkbox"/> LMF 1451 S	-	930/944 mm	Standard	<input type="checkbox"/> -	230 V Einphasig		<input type="checkbox"/> -
Bezeichnung. ....						945/959 mm	LRF 14-945	<input type="checkbox"/> <b>550 €</b>	400 V Dreiphasig + neutral		<input type="checkbox"/> -
						960/974 mm	LRF 14-960	<input type="checkbox"/> <b>550 €</b>	2 X 400 V Dreiphasig + neutral		<input type="checkbox"/> <b>231 €</b>

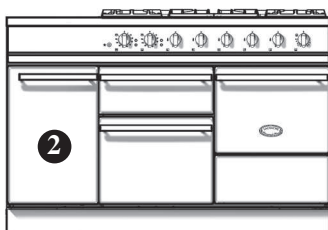

Chagny 1400 G

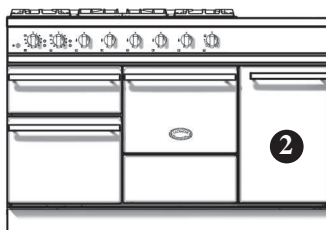

Chagny 1400 D

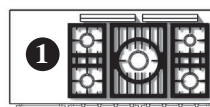

5-Flammig (LMG)

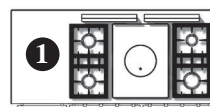

Tradition (LMCF)

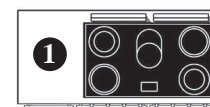

5-Zonen Cerankochfeld (LMVTR)

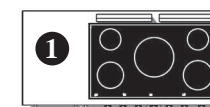

5-Induktionskochzonen (LMVI)

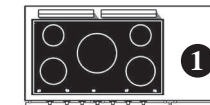
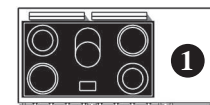
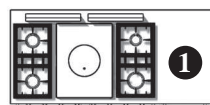
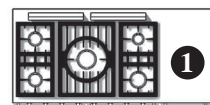

## A. Auswahl des Hauptkochfeldes und der Backöfen.

	Ref.	Preis	Ref.	Preis	Ref.	Preis	Ref.	Preis
1 Gas-Backofen (3.5 kW), 1 Elektro-Backofen mit Grill (2.2 kW) 1 Elektro-Backofen mit Schnellgrill (2.4 kW)	<input type="checkbox"/> LMG 1453 EG-G	<b>11 060 €</b>	<input type="checkbox"/> LMCF 1453 EG-G	<b>11 320 €</b>				
	<input type="checkbox"/> LMG 1453 EG-D		<input type="checkbox"/> LMCF 1453 EG-D					
2 Elektro-Backöfen mit Grill (2 x 2.2 kW) 1 Elektro-Backofen mit Schnellgrill (2.4 kW)	<input type="checkbox"/> LMG 1453 EE-G	<b>10 975 €</b>	<input type="checkbox"/> LMCF 1453 EE-G	<b>11 240 €</b>	<input type="checkbox"/> LMVTR 1453 EE-G	<b>12 715 €</b>	<input type="checkbox"/> LMVI 1453 EE-G	<b>13 325 €</b>
	<input type="checkbox"/> LMG 1453 EE-D		<input type="checkbox"/> LMCF 1453 EE-D		<input type="checkbox"/> LMVTR 1453 EE-D		<input type="checkbox"/> LMVI 1453 EE-D	
1 Gas-Backofen (3.5 kW), 1 Elektro-Backofen mit Heißluft (2.65 kW) 1 Elektro-Backofen mit Schnellgrill (2.4 kW)	<input type="checkbox"/> LMG 1453 CTG-G	<b>11 090 €</b>	<input type="checkbox"/> LMCF 1453 CTG-G	<b>11 355 €</b>				
	<input type="checkbox"/> LMG 1453 CTG-D		<input type="checkbox"/> LMCF 1453 CTG-D					
1 Elektro-Backofen (2.2 kW), 1 Elektro-Backofen (2.65 kW) 1 Elektro-Backofen mit Schnellgrill (2.4 kW)	<input type="checkbox"/> LMG 1453 ECT-G	<b>11 010 €</b>	<input type="checkbox"/> LMCF 1453 ECT-G	<b>11 275 €</b>	<input type="checkbox"/> LMVTR 1453 ECT-G	<b>12 750 €</b>	<input type="checkbox"/> LMVI 1453 ECT-G	<b>13 360 €</b>
	<input type="checkbox"/> LMG 1453 ECT-D		<input type="checkbox"/> LMCF 1453 ECT-D		<input type="checkbox"/> LMVTR 1453 ECT-D		<input type="checkbox"/> LMVI 1453 ECT-D	
2 Elektro-Backöfen mit Heißluft (2.65 kW) 1 Elektro-Backofen mit Schnellgrill (2.4 kW)	<input type="checkbox"/> LMG 1453 CTCT-G	<b>11 060 €</b>	<input type="checkbox"/> LMCF 1453 CTCT-G	<b>11 320 €</b>	<input type="checkbox"/> LMVTR 1453 CTCT-G	<b>12 795 €</b>	<input type="checkbox"/> LMVI 1453 CTCT-G	<b>13 415 €</b>
	<input type="checkbox"/> LMG 1453 CTCT-D		<input type="checkbox"/> LMCF 1453 CTCT-D		<input type="checkbox"/> LMVTR 1453 CTCT-D		<input type="checkbox"/> LMVI 1453 CTCT-D	

## B. Auswahl einer Kochfeldergänzung an Position 1, links or rechts des Hauptkochfeldes.

	Ref.	Preis		Ref.	Preis		Ref.	Preis
Edelstahlarbeitsplatte	<input type="checkbox"/>		Plancha/Teppan Yaki - 2.2 kW	<input type="checkbox"/> LAE 010 TPK	<b>2 005 €</b>	2 Induktionskochzonen	<input type="checkbox"/> LAE 020 I	<b>1 765 €</b>
1 Gasbrenner - 5 kW	<input type="checkbox"/> LAG 010 UR	<b>865 €</b>	Elektrische Fritteuse 6 L - 3.3 kW	<input type="checkbox"/> LAE 413 FR	<b>2 130 €</b>	2 Zonen Cerankochfeld	<input type="checkbox"/> LAE 020 VTR	<b>1 475 €</b>
2 Gasbrenner - 3 kW	<input type="checkbox"/> LAG 020 R	<b>900 €</b>	Gasgrill - 4 kW	<input type="checkbox"/> LAG 010 CKG	<b>2 315 €</b>	Elektrogrill - 2.5 kW	<input type="checkbox"/> LAE 010 CKG	<b>2 245 €</b>
2 Gasbrenner - 4 kW	<input type="checkbox"/> LAG 024 R	<b>980 €</b>	Multifunktionskochmulde	<input type="checkbox"/> LAE 010 CVA	<b>2 705 €</b>			

### C. Auswahl zwischen Lagerschrank und Wärmeschrank an Position 2.

Lagerschrank  NCL 001

Vertikaler Elektro-Multifunktionsbackofen mit grill (2.65 kW)  CTL 001 **875 €**

*Nicht möglich in Kombination  
mit Friteuse oder Multifunktionskochmulde*

Wärmeschrank  ETL 001 **496 €**

*Nicht möglich in Kombination  
mit Friteuse oder Multifunktionskochmulde*

### D. Auswahl der Farbe, Bedienelemente und Gasart.

Farbe	Ref.	Preis	Endstücke	Ref.	Preis	Höhe (einstellbar)	Ref.	Preis	Gasart/Spannung	Ref.	Preis
Schwarz	<input type="checkbox"/> Standard	-	Verchromt glänzend	<input type="checkbox"/> LMF 1453 CR	-	900/914 mm	LRF 14-900	<input type="checkbox"/> <b>550 €</b>	Flüssiggas	LPG	<input type="checkbox"/> -
Andere Farbe	<input type="checkbox"/> LMOC 1453	<b>772 €</b>				915/929 mm	LRF 14-915	<input type="checkbox"/> <b>550 €</b>			
Millesime Farbe	<input type="checkbox"/> LMOC 1453 ML	<b>1 105 €</b>	Edelstahl-Design	<input type="checkbox"/> LMF 1453 S	-	930/944 mm	Standard	<input type="checkbox"/> -	230 V Einphasig	<input type="checkbox"/> -	
Bezeichnung. ....						945/959 mm	LRF 14-945	<input type="checkbox"/> <b>550 €</b>	400 V Dreiphasig + neutral	<input type="checkbox"/> -	
						960/974 mm	LRF 14-960	<input type="checkbox"/> <b>550 €</b>	2 X 400 V Dreiphasig + neutral	<input type="checkbox"/> <b>231 €</b>	

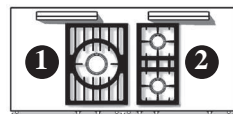
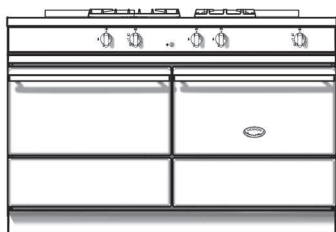

3-Flammig (LMG)

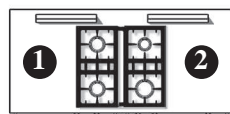

4-Flammig (LMG)

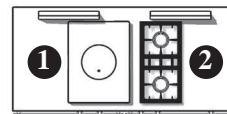

Tradition (LMCF)

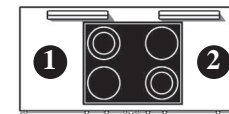

5-Zonen Cerankochfeld (LMVTR)

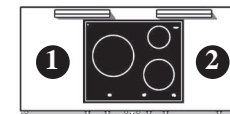

3-Induktionskochzonen (LMVI)

## A. Auswahl des Hauptkochfeldes und der Backöfen.

	Ref.	Preis	Ref.	Preis	Ref.	Preis	Ref.	Preis	Ref.	Preis
2 Gas-Backöfen (4 kW)	<input type="checkbox"/> LMG 1432 GG	10 185 €	<input type="checkbox"/> LMG 1442 GG	10 300 €	<input type="checkbox"/> LMCF 1432 GG	10 425 €				
1 Gas-Backofen (4 kW) und Elektro-Multifunktionsbackofen (2.95 kW)	<input type="checkbox"/> LMG 1432 GCT	10 300 €	<input type="checkbox"/> LMG 1442 GCT	10 415 €	<input type="checkbox"/> LMCF 1432 GCT	10 530 €				
2 Elektro-Multifunktionsbackofen (2.95 kW)	<input type="checkbox"/> LMG 1432 CTCT	10 365 €	<input type="checkbox"/> LMG 1442 CTCT	10 485 €	<input type="checkbox"/> LMCF 1432 CTCT	10 610 €	<input type="checkbox"/> LMVTR 1442 CTCT	11 265 €	<input type="checkbox"/> LMVI 1442 CTCT	11 700 €

## B. Auswahl einer Kochfeldergänzung an Position 1, links des Hauptkochfeldes.

Ref.	Preis	Ref.	Preis	Ref.	Preis		
Edelstahlarbeitsplatte <input type="checkbox"/>		2 Gasbrenner - 4 kW <i>Ausschließlich neben Gas-Kochfeld</i>	<input type="checkbox"/> LAG 024 R	980 €	2 Induktionskochzonen <input type="checkbox"/> LAE 020 I	1 765 €	
1 Gasbrenner - 5 kW <input type="checkbox"/> <i>Ausschließlich neben Gas-Kochfeld (LMG und LMCF) möglich</i>	LAG 010 UR	865 €	2 Gasbrenner - 3 kW <i>Ausschließlich neben Gas-Kochfeld</i>	<input type="checkbox"/> LAG 020 R	900 €	2 Zonen Cerankochfeld <input type="checkbox"/> LAE 020 VTR	1 475 €
		Plancha/Teppan Yaki - 2.2 kW <i>Montage neben dem 5 kW Brenner und der Glühplatte nicht möglich</i>	<input type="checkbox"/> LAE 010 TPK	2 005 €			

## C. Auswahl einer Kochfeldergänzung an Position 2, rechts des Hauptkochfeldes.

Ref.	Preis	Ref.	Preis	Ref.	Preis		
Edelstahlarbeitsplatte <input type="checkbox"/>		2 Gasbrenner - 4 kW <i>Ausschließlich neben Gas-Kochfeld</i>	<input type="checkbox"/> LAG 024 R	980 €	2 Induktionskochzonen <input type="checkbox"/> LAE 020 I	1 765 €	
1 Gasbrenner - 5 kW <input type="checkbox"/> <i>Ausschließlich neben Gas-Kochfeld (LMG und LMCF) möglich</i>	LAG 010 UR	865 €	2 Gasbrenner - 3 kW <i>Ausschließlich neben Gas-Kochfeld</i>	<input type="checkbox"/> LAG 020 R	900 €	2 Zonen Cerankochfeld <input type="checkbox"/> LAE 020 VTR	1 475 €
		Plancha/Teppan Yaki - 2.2 kW	<input type="checkbox"/> LAE 010 TPK	2 005 €			

## D. Auswahl der Farbe, Bedienelemente und Gasart.

Farbe	Ref.	Preis
Schwarz	<input type="checkbox"/> Standard	-
Andere Farbe	<input type="checkbox"/> LMOC 1402	<b>772 €</b>
Millesime Farbe	<input type="checkbox"/> LMOC 1453ML	<b>1 105 €</b>
Bezeichnung. ....		

Endstücke	Ref.	Preis
Verchromt glänzend	<input type="checkbox"/> LMF 1402 CR	-
Edelstahl-Design	<input type="checkbox"/> LMF 1402 S	-

Höhe (einstellbar)	Ref.	Preis
900/914 mm	LRF 14-900	<input type="checkbox"/> <b>550 €</b>
915/929 mm	LRF 14-915	<input type="checkbox"/> <b>550 €</b>
930/944 mm	Standard	<input type="checkbox"/> -
945/959 mm	LRF 14-945	<input type="checkbox"/> <b>550 €</b>
960/974 mm	LRF 14-960	<input type="checkbox"/> <b>550 €</b>

Gasart/Spannung	Ref.	Preis
Flüssiggas	LPG	<input type="checkbox"/> -
Erdgas	NG	<input type="checkbox"/> -
230 V Einphasig		<input type="checkbox"/> -
400 V Dreiphasig + neutral		<input type="checkbox"/> -
2 X 400 V Dreiphasig + neutral		<input type="checkbox"/> <b>231 €</b>

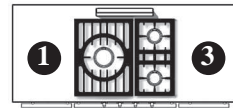
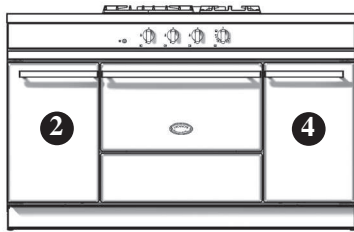

3-Flammig (LMG)

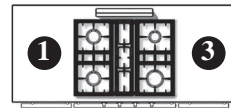

4-Flammig (LMG)

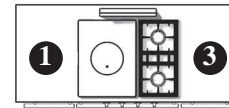

Tradition (LMCF)

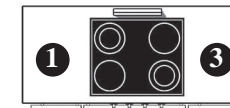

4-Zonen Cerankochfeld (LMVTR)

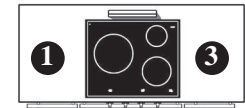

3-Induktionskochzonen (LMVI)

## A. Auswahl des Hauptkochfeldes und des Backofens.

	Ref.	Preis	Ref.	Preis	Ref.	Preis	Ref.	Preis	Ref.	Preis
1 Gas-Backofen (4 kW)	<input type="checkbox"/> LMG 1531 G	9 710 €	<input type="checkbox"/> LMG 1541 G	9 825 €	<input type="checkbox"/> LMCF 1531 G	9 955 €				
1 Elektro-Multifunktionsbackofen (2.95 kW)	<input type="checkbox"/> LMG 1531 CT	9 815 €	<input type="checkbox"/> LMG 1541 CT	9 930 €	<input type="checkbox"/> LMCF 1531 CT	10 055 €	<input type="checkbox"/> LMVTR 1541 CT	10 665 €	<input type="checkbox"/> LMVI 1531 CT	10 930 €

## B. Auswahl einer Kochfeldergänzung an Position 1, links des Hauptkochfeldes.

Ref.	Preis	Ref.	Preis	Ref.	Preis
Edelstahlarbeitsplatte <input type="checkbox"/>		Plancha/Teppan Yaki - 2.2 kW <input type="checkbox"/> LAE 010 TPK	2 005 €	2 Induktionskochzonen <input type="checkbox"/> LAE 020 I	1 765 €
1 Gasbrenner - 5 kW <input type="checkbox"/> LAG 010 UR	865 €	Elektrische Fritteuse 6 L - 3.3 kW <input type="checkbox"/> LAE 413 FR	2 130 €	Montage neben Tradition Kochplatte nicht möglich.	
2 Gasbrenner - 3 kW <input type="checkbox"/> LAG 020 R	900 €	Gasgrill - 4 kW <input type="checkbox"/> LAG 010 CKG	2 315 €	2 Zonen Cerankochfeld <input type="checkbox"/> LAE 020 VTR	1 475 €
2 Gasbrenner - 4 kW <input type="checkbox"/> LAG 024 R	980 €	Multifunktionskochmulde <input type="checkbox"/> LAE 010 CVA	2 705 €	Montage neben Tradition Kochplatte nicht möglich.	
				Elektrogrill - 2.5 kW <input type="checkbox"/> LAE 010 CKG	2 245 €

## C. Auswahl zwischen Lagerschrank und Wärmeschrank an Position 2.

Lagerschrank <input type="checkbox"/> NCL 001		Wärmeschrank <input type="checkbox"/> ETL 001	496 €
		Nicht möglich in Kombination mit Friteuse oder Multifunktionskochmulde	

### D. Auswahl einer Kochfeldergänzung an Position 3, rechts des Hauptkochfeldes.

	Ref.	Preis		Ref.	Preis		Ref.	Preis
Edelstahlarbeitsplatte	<input type="checkbox"/>		Plancha/Teppan Yaki - 2.2 kW	<input type="checkbox"/> LAE 010 TPK	<b>2 005 €</b>	2 Induktionskochzonen	<input type="checkbox"/> LAE 020 I	<b>1 765 €</b>
1 Gasbrenner - 5 kW	<input type="checkbox"/> LAG 010 UR	<b>865 €</b>	Elektrische Fritteuse 6 L - 3.3 kW	<input type="checkbox"/> LAE 413 FR	<b>2 130 €</b>	<i>Montage neben Tradition Kochplatte nicht möglich.</i>		
2 Gasbrenner - 3 kW	<input type="checkbox"/> LAG 020 R	<b>900 €</b>	Gasgrill - 4 kW	<input type="checkbox"/> LAG 010 CKG	<b>2 315 €</b>	2 Zonen Cerankochfeld	<input type="checkbox"/> LAE 020 VTR	<b>1 475 €</b>
2 Gasbrenner - 4 kW	<input type="checkbox"/> LAG 024 R	<b>980 €</b>	Multifunktionskochmulde	<input type="checkbox"/> LAE 010 CVA	<b>2 705 €</b>	<i>Montage neben Tradition Kochplatte nicht möglich.</i>		
						Elektrogrill - 2.5 kW	<input type="checkbox"/> LAE 010 CKG	<b>2 245 €</b>

### E. Auswahl zwischen Lagerschrank und Wärmeschrank an Position 4.

Lagerschrank  NCL 001

Wärmeschrank  ETL 001 **496 €**

*Nicht möglich in Kombination mit Fritteuse oder Multifunktionskochmulde*

### D. Auswahl der Farbe, Bedienelemente und Gasart.

Farbe	Ref.	Preis	Endstücke	Ref.	Preis	Höhe (einstellbar)	Ref.	Preis	Gasart/Spannung	Ref.	Preis
Schwarz	<input type="checkbox"/> Standard	-	Verchromt glänzend	<input type="checkbox"/> LMF 1501 CR	-	900/914 mm	LRF 15-900	<input type="checkbox"/> <b>555 €</b>	Flüssiggas	LPG	<input type="checkbox"/> -
Andere Farbe	<input type="checkbox"/> LMOC 1501	<b>900 €</b>				915/929 mm	LRF 15-915	<input type="checkbox"/> <b>555 €</b>	Erdgas	NG	<input type="checkbox"/> -
Millesime Farbe	<input type="checkbox"/> LMOC 1501ML	<b>1 175 €</b>	Edelstahl-Design	<input type="checkbox"/> LMF 1501 S	-	930/944 mm	Standard	<input type="checkbox"/> -	230 V Einphasig		<input type="checkbox"/> -
Bezeichnung. ....						945/959 mm	LRF 15-945	<input type="checkbox"/> <b>555 €</b>	400 V Dreiphasig + neutral		<input type="checkbox"/> -
						960/974 mm	LRF 15-960	<input type="checkbox"/> <b>555 €</b>	2 X 400 V Dreiphasig + neutral		<input type="checkbox"/> <b>231 €</b>

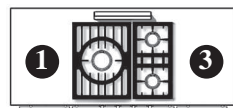
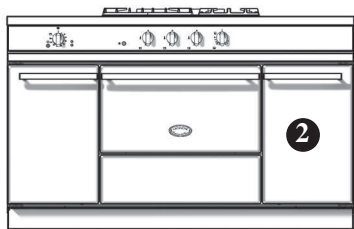

3-Flammig (LMG)

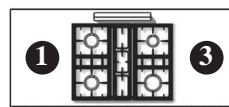

4-Flammig (LMG)

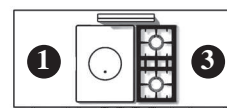

Tradition (LMCF)

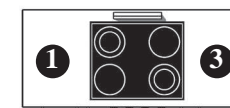

4-Zonen Cerankochfeld (LMVTR)

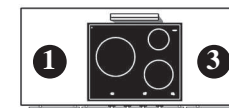

3-Induktionskochzonen (LMVI)

## A. Auswahl des Hauptkochfeldes und der Backöfen.

	Ref.	Preis	Ref.	Preis	Ref.	Preis	Ref.	Preis	Ref.	Preis
1 Gas-Backofen (4 kW) und 1 Vertikaler Elektro-Multifunktionsbackofen mit grill (2.65 kW)	<input type="checkbox"/> LMG 1532 CTG	10 470 €	<input type="checkbox"/> LMG 1542 CTG	10 585 €	<input type="checkbox"/> LMCF 1532 CTG	10 710 €				
1 Elektro-Multifunktionsbackofen (2.95 kW) und 1 vertikaler Elektro-Multifunktionsbackofen mit Grill (2.65 kW)	<input type="checkbox"/> LMG 1532 CTCT	10 575 €	<input type="checkbox"/> LMG 1542 CTCT	10 690 €	<input type="checkbox"/> LMCF 1532 CTCT	10 815 €	<input type="checkbox"/> LMVTR 1542 CTCT	11 415 €	<input type="checkbox"/> LMVI 1532 CTCT	11 760 €

## B. Auswahl einer Kochfeldergänzung an Position 1, links des Hauptkochfeldes.

	Ref.	Preis		Ref.	Preis		Ref.	Preis
Edelstahlarbeitsplatte	<input type="checkbox"/>		2 Gasbrenner 4 kW	<input type="checkbox"/> LAG 024 R	980 €	2 Induktionskochzonen	<input type="checkbox"/> LAE 020 I	1 765 €
1 Gasbrenner - 5 kW	<input type="checkbox"/> LAG 010 UR	865 €	Plancha/Teppan Yaki - 2.2 kW	<input type="checkbox"/> LAE 010 TPK	2 005 €	<i>Montage neben Tradition Kochplatte nicht möglich.</i>		
2 Gasbrenner - 3 kW	<input type="checkbox"/> LAG 020 R	900 €				2 Zonen Cerankochfeld	<input type="checkbox"/> LAE 020 VTR	1 475 €
						<i>Montage neben Tradition Kochplatte nicht möglich.</i>		

## C. Auswahl einer Kochfeldergänzung an Position 3, rechts des Hauptkochfeldes.

	Ref.	Preis		Ref.	Preis		Ref.	Preis
Edelstahlarbeitsplatte	<input type="checkbox"/>		Plancha/Teppan Yaki - 2.2 kW	<input type="checkbox"/> LAE 010 TPK	2 005 €	2 Induktionskochzonen	<input type="checkbox"/> LAE 020 I	1 765 €
1 Gasbrenner - 5 kW	<input type="checkbox"/> LAG 010 UR	865 €	Elektrische Fritteuse 6 L - 3.3 kW	<input type="checkbox"/> LAE 413 FR	2 130 €	<i>Montage neben Tradition Kochplatte nicht möglich.</i>		
2 Gasbrenner - 3 kW	<input type="checkbox"/> LAG 020 R	900 €	Gasgrill - 4 kW	<input type="checkbox"/> LAG 010 CKG	2 315 €	2 Zonen Cerankochfeld	<input type="checkbox"/> LAE 020 VTR	1 475 €
						<i>Montage neben Tradition Kochplatte nicht möglich.</i>		
2 Gasbrenner - 4 kW	<input type="checkbox"/> LAG 024 R	980 €	Multifunktionskochmulde	<input type="checkbox"/> LAE 010 CVA	2 705 €	Elektrogrill - 2.5 kW	<input type="checkbox"/> LAE 010 CKG	2 245 €

## D. Auswahl zwischen Lagerschrank und Wärmeschrank an Position 2.

Lagerschrank  NCL 001

Vertikaler Elektro-Multifunktionsbackofen mit grill (2.65 kW)  CTL 001 **990 €**  
*Nicht möglich in Kombination  
 mit Friteuse oder Multifunktionskochmulde*

Wärmeschrank  ETL 001 **496 €**  
*Nicht möglich in Kombination  
 mit Friteuse oder Multifunktionskochmulde*

## E. Auswahl der Farbe, Bedienelemente und Gasart.

Farbe	Ref.	Preis
Schwarz	<input type="checkbox"/> Standard	-
Andere Farbe	<input type="checkbox"/> LMOC 1502	<b>900 €</b>
Millesime Farbe	<input type="checkbox"/> LMOC 1502	<b>1 175 €</b>
Bezeichnung. ....		

Endstücke	Ref.	Preis
Verchromt glänzend	<input type="checkbox"/> LMF 1502 CR	-
Edelstahl-Design	<input type="checkbox"/> LMF 1502 S	-

Höhe (einstellbar)	Ref.	Preis
900/914 mm	LRF 15-900	<input type="checkbox"/> <b>555 €</b>
915/929 mm	LRF 15-915	<input type="checkbox"/> <b>555 €</b>
930/944 mm	Standard	<input type="checkbox"/> -
945/959 mm	LRF 15-945	<input type="checkbox"/> <b>555 €</b>
960/974 mm	LRF 15-960	<input type="checkbox"/> <b>555 €</b>

Gasart/Spannung	Ref.	Preis
Flüssiggas	LPG	<input type="checkbox"/> -
Erdgas	NG	<input type="checkbox"/> -
230 V Einphasig		<input type="checkbox"/> -
400 V Dreiphasig + neutral		<input type="checkbox"/> -
2 X 400 V Dreiphasig + neutral		<input type="checkbox"/> <b>231 €</b>

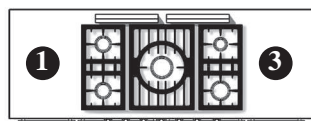
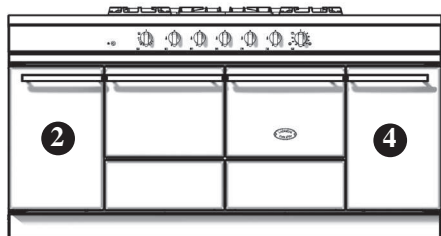

5-Flammig (LMG)

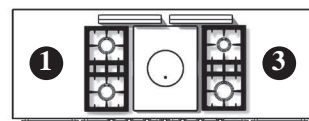

Tradition (LMCF)

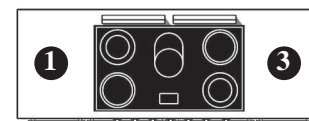

5-Zonen Cerankochfeld (LMVTR)

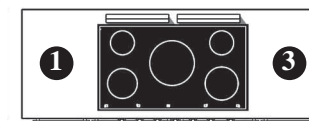

5-Induktionskochzonen (LMVI)

## A. Auswahl des Hauptkochfeldes und der Backöfen.

	Ref.	Preis	Ref.	Preis	Ref.	Preis	Ref.	Preis
2 Gas-Backöfen (3.5 kW)	<input type="checkbox"/> LMG 1852 GG	12 390 €	<input type="checkbox"/> LMCF 1852 GG	12 635 €				
1 Gas-Backofen (3.5 kW) und 1 Elektro-Backofen mit Grill (2.2 kW)	<input type="checkbox"/> LMG 1852 GE	12 345 €	<input type="checkbox"/> LMCF 1852 GE	12 575 €				
2 Elektro-Backöfen mit Grill (2 x 2.2 kW)	<input type="checkbox"/> LMG 1852 EE	12 300 €	<input type="checkbox"/> LMCF 1852 EE	12 530 €	<input type="checkbox"/> LMVTR 1852 EE	11 130 €	<input type="checkbox"/> LMVI 1852 EE	14 565 €
1 Gas-Backofen (3.5 kW) und 1 Elektro-Backofen Heißluft und Grill (2.65 kW)	<input type="checkbox"/> LMG 1852 GCT	12 380 €	<input type="checkbox"/> LMCF 1852 GCT	12 705 €				
1 Elektro-Backofen (2.2 kW) und 1 Elektro-Backofen Heißluft und Grill (2.65 kW)	<input type="checkbox"/> LMG 1852 ECT	12 335 €	<input type="checkbox"/> LMCF 1852 ECT	12 565 €	<input type="checkbox"/> LMVTR 1852 ECT	14 165 €	<input type="checkbox"/> LMVI 1852 ECT	14 600 €
2 Elektro-Backöfen Heißluft und Grill (2.65 kW)	<input type="checkbox"/> LMG 1852 CTCT	12 380 €	<input type="checkbox"/> LMCF 1852 CTCT	12 610 €	<input type="checkbox"/> LMVTR 1852 CTCT	14 210 €	<input type="checkbox"/> LMVI 1852 CTCT	14 645 €

## B. Auswahl einer Kochfeldergänzung an Position 1, links des Hauptkochfeldes.

	Ref.	Preis		Ref.	Preis		Ref.	Preis
Edelstahlarbeitsplatte	<input type="checkbox"/>		Plancha/Teppan Yaki - 2.2 kW	<input type="checkbox"/> LAE 010 TPK	2 005 €	2 Induktionskochzonen	<input type="checkbox"/> LAE 020 I	1 765 €
1 Gasbrenner - 5 kW	<input type="checkbox"/> LAG 010 UR	865 €	Elektrische Fritteuse 6 L - 3.3 kW	<input type="checkbox"/> LAE 413 FR	2 130 €	<i>Montage neben Tradition Kochplatte nicht möglich.</i>		
2 Gasbrenner - 3 kW	<input type="checkbox"/> LAG 020 R	900 €	Gasgrill - 4 kW	<input type="checkbox"/> LAG 010 CKG	2 315 €	2 Zonen Cerankochfeld	<input type="checkbox"/> LAE 020 VTR	1 475 €
2 Gasbrenner - 4 kW	<input type="checkbox"/> LAG 024 R	980 €	Multifunktionskochmulde	<input type="checkbox"/> LAE 010 CVA	2 705 €	<i>Montage neben Tradition Kochplatte nicht möglich.</i>		
						Elektrogrill - 2.5 kW	<input type="checkbox"/> LAE 010 CKG	2 245 €

### C. Auswahl zwischen Lagerschrank und Wärmeschrank an Position 2.

Lagerschrank	<input type="checkbox"/> NCL 001	Vertikaler Elektro-Multifunktionsbackofen mit grill (2.65 kW)	<input type="checkbox"/> CTL 001	<b>990 €</b>	Wärmeschrank	<input type="checkbox"/> ETL 001	<b>496 €</b>
		<i>Nicht möglich in Kombination mit Friteuse oder Multifunktionskochmulde</i>				<i>Nicht möglich in Kombination mit Friteuse oder Multifunktionskochmulde</i>	

### D. Auswahl einer Kochfeldergänzung an Position 3, rechts des Hauptkochfeldes.

	Ref.	Preis		Ref.	Preis		Ref.	Preis
Edelstahlarbeitsplatte	<input type="checkbox"/>		Plancha/Teppan Yaki - 2.2 kW	<input type="checkbox"/> LAE 010 TPK	<b>2 005 €</b>	2 Induktionskochzonen	<input type="checkbox"/> LAE 020 I	<b>1 765 €</b>
						<i>Montage neben Tradition Kochplatte nicht möglich.</i>		
1 Gasbrenner - 5 kW	<input type="checkbox"/> LAG 010 UR	<b>865 €</b>	Elektrische Friteuse 6 L - 3.3 kW	<input type="checkbox"/> LAE 413 FR	<b>2 130 €</b>			
2 Gasbrenner - 3 kW	<input type="checkbox"/> LAG 020 R	<b>900 €</b>	Gasgrill - 4 kW	<input type="checkbox"/> LAG 010 CKG	<b>2 315 €</b>	2 Zonen Cerankochfeld	<input type="checkbox"/> LAE 020 VTR	<b>1 475 €</b>
						<i>Montage neben Tradition Kochplatte nicht möglich.</i>		
2 Gasbrenner - 4 kW	<input type="checkbox"/> LAG 024 R	<b>980 €</b>	Multifunktionskochmulde	<input type="checkbox"/> LAE 010 CVA	<b>2 705 €</b>	Elektrogrill - 2.5 kW	<input type="checkbox"/> LAE 010 CKG	<b>2 245 €</b>

### E. Auswahl zwischen Lagerschrank und Wärmeschrank an Position 4.

Lagerschrank	<input type="checkbox"/> NCL 001	Vertikaler Elektro-Multifunktionsbackofen mit grill (2.65 kW)	<input type="checkbox"/> CTL 001	<b>875 €</b>	Wärmeschrank	<input type="checkbox"/> ETL 001	<b>496 €</b>
		<i>Nicht möglich in Kombination mit Friteuse oder Multifunktionskochmulde</i>				<i>Nicht möglich in Kombination mit Friteuse oder Multifunktionskochmulde</i>	

### F. Auswahl der Farbe, Bedienelemente und Gasart.

Farbe	Ref.	Preis	Endstücke	Ref.	Preis	Höhe (einstellbar)	Ref.	Preis	Gasart/Spannung	Ref.	Preis
Schwarz	<input type="checkbox"/> Standard	-	Verchromt glänzend	<input type="checkbox"/> LMF 1852 CR	-	900/914 mm	LRF 18-900	<input type="checkbox"/> <b>700 €</b>	Flüssiggas	LPG	<input type="checkbox"/> -
Andere Farbe	<input type="checkbox"/> LMOC 1852	<b>1 315 €</b>				915/929 mm	LRF 18-915	<input type="checkbox"/> <b>700 €</b>	Erdgas	NG	<input type="checkbox"/> -
Millesime Farbe	<input type="checkbox"/> LMOC 1852ML	<b>1 765 €</b>	Edelstahl-Design	<input type="checkbox"/> LMF 1852 S	-	930/944 mm	Standard	<input type="checkbox"/> -	230 V Einphasig		<input type="checkbox"/> -
Bezeichnung: .....						945/959 mm	LRF 18-945	<input type="checkbox"/> <b>700 €</b>	400 V Dreiphasig + neutral		<input type="checkbox"/> -
						960/974 mm	LRF 18-960	<input type="checkbox"/> <b>700 €</b>	2 X 400 V Dreiphasig + neutral		<input type="checkbox"/> <b>231 €</b>

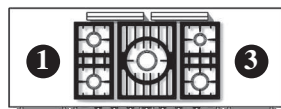
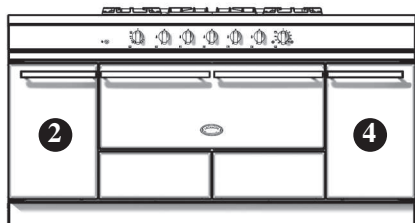

5-Flammig (LMG)

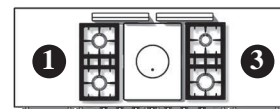

Tradition (LMCF)

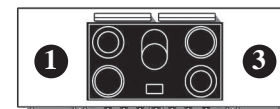

5-Zonen Cerankochfeld (LMVTR)

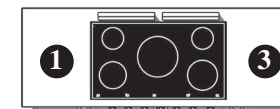

5-Induktionskochzonen (LMVI)

## A. Auswahl des Hauptkochfeldes und des Backofens.

	Ref.	Preis	Ref.	Preis	Ref.	Preis	Ref.	Preis
1 Gas-Backofen (7 kW), immer mit Teleskopauszug	<input type="checkbox"/> LMG 1851 BG	15 015 €	<input type="checkbox"/> LMCF 1851 BG	15 255 €				
Elektro-Multifunktionsbackofen Heißluft (5 kW), immer mit Teleskopauszug	<input type="checkbox"/> LMG 1851 BCT	15 095 €	<input type="checkbox"/> LMCF 1851 BCT	15 335 €	<input type="checkbox"/> LMVTR 1851 BCT	16 935 €	<input type="checkbox"/> LMVI 1851 BCT	17 340 €

## B. Auswahl einer Kochfeldergängung an Position 1, links des Hauptkochfeldes.

	Ref.	Preis		Ref.	Preis		Ref.	Preis
Edelstahlarbeitsplatte	<input type="checkbox"/>		Plancha/Teppan Yaki - 2.2 kW	<input type="checkbox"/> LAE 010 TPK	2 005 €	2 Induktionskochzonen	<input type="checkbox"/> LAE 020 I	1 765 € <i>Montage neben Tradition Kochplatte nicht möglich.</i>
1 Gasbrenner - 5 kW	<input type="checkbox"/> LAG 010 UR	865 €	Elektrische Friteuse 6 L - 3.3 kW	<input type="checkbox"/> LAE 413 FR	2 130 €	2 Zonen Cerankochfeld	<input type="checkbox"/> LAE 020 VTR	1 475 € <i>Montage neben Tradition Kochplatte nicht möglich.</i>
2 Gasbrenner - 3 kW	<input type="checkbox"/> LAG 020 R	900 €	Gasgrill - 4 kW	<input type="checkbox"/> LAG 010 CKG	2 315 €	Elektrogrill - 2.5 kW	<input type="checkbox"/> LAE 010 CKG	2 245 €
2 Gasbrenner - 4 kW	<input type="checkbox"/> LAG 024 R	980 €	Multifunktionskochmulde	<input type="checkbox"/> LAE 010 CVA	2 705 €			

## C. Auswahl zwischen Lagerschrank und Wärmeschrank an Position 2.

Lagerschrank	<input type="checkbox"/> NCL 001		Vertikaler Elektro-Multifunktionsbackofen mit grill (2.65 kW)	<input type="checkbox"/> CTL 001	875 €	Wärmeschrank	<input type="checkbox"/> ETL 001	496 €
			<i>Nicht möglich in Kombination mit Friteuse oder Multifunktionskochmulde</i>				<i>Nicht möglich in Kombination mit Friteuse oder Multifunktionskochmulde</i>	

### D. Auswahl einer Kochfelderganzung an Position 3, rechts des Hauptkochfeldes.

Ref.	Preis	Ref.	Preis	Ref.	Preis
Edelstahlarbeitsplatte <input type="checkbox"/>		Plancha/Teppan Yaki - 2.2 kW <input type="checkbox"/>	LAE 010 TPK <b>2 005 €</b>	2 Induktionskochzonen <input type="checkbox"/>	LAE 020 I <b>1 765 €</b> <i>Montage neben Tradition Kochplatte nicht moglich.</i>
1 Gasbrenner - 5 kW <input type="checkbox"/>	LAG 010 UR <b>865 €</b>	Elektrische Fritteuse 6 L - 3.3 kW <input type="checkbox"/>	LAE 413 FR <b>2 130 €</b>	2 Zonen Cerankochfeld <input type="checkbox"/>	LAE 020 VTR <b>1 475 €</b> <i>Montage neben Tradition Kochplatte nicht moglich.</i>
2 Gasbrenner - 3 kW <input type="checkbox"/>	LAG 020 R <b>900 €</b>	Gasgrill - 4 kW <input type="checkbox"/>	LAG 010 CKG <b>2 315 €</b>	Elektrogrill - 2.5 kW <input type="checkbox"/>	LAE 010 CKG <b>2 245 €</b>
2 Gasbrenner - 4 kW <input type="checkbox"/>	LAG 024 R <b>980 €</b>	Multifunktionskochmulde <input type="checkbox"/>	LAE 010 CVA <b>2 705 €</b>		

### E. Auswahl zwischen Lagerschrank und Warmeschrank an Position 4.

Lagerschrank <input type="checkbox"/>	NCL 001	Verticaler Elektro-Multifunktionsbackofen mit grill (2.65 kW) <input type="checkbox"/>	CTL 001 <b>875 €</b>	Warmeschrank <input type="checkbox"/>	ETL 001 <b>496 €</b>
			<i>Nicht moglich in Kombination mit Fritteuse oder Multifunktionskochmulde</i>		
				<i>Nicht moglich in Kombination mit Fritteuse oder Multifunktionskochmulde</i>	

### F. Auswahl der Farbe, Bedienelemente und Gasart.

Farbe	Ref.	Preis	Endstucke	Ref.	Preis	Hohe (einstellbar)	Ref.	Preis	Gasart/Spannung	Ref.	Preis
Schwarz <input type="checkbox"/>	Standard	-	Verchromt glanzend <input type="checkbox"/>	LMF 1851 CR B	-	900/914 mm	LRF 18-900	<input type="checkbox"/> <b>700 €</b>	Flussiggas	LPG	<input type="checkbox"/> -
Andere Farbe <input type="checkbox"/>	LMOC 1851	<b>1 315 €</b>				915/929 mm	LRF 18-915	<input type="checkbox"/> <b>700 €</b>	Erdgas	NG	<input type="checkbox"/> -
Millesime Farbe <input type="checkbox"/>	LMOC 1851ML	<b>1 765 €</b>				930/944 mm	Standard	<input type="checkbox"/> -	230 V Einphasig	<input type="checkbox"/> -	
Bezeichnung: .....			Edelstahl-Design <input type="checkbox"/>	LMF 1851 S B	-	945/959 mm	LRF 18-945	<input type="checkbox"/> <b>700 €</b>	400 V Dreiphasig + neutral	<input type="checkbox"/> -	
						960/974 mm	LRF 18-960	<input type="checkbox"/> <b>700 €</b>	2 X 400 V Dreiphasig + neutral	<input type="checkbox"/> <b>231 €</b>	

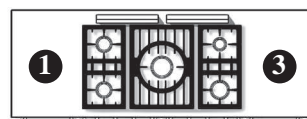
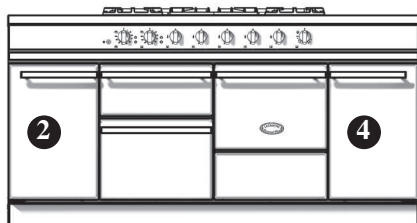

5-Flammig (LMG)

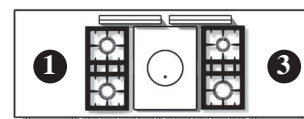

Tradition (LMCF)

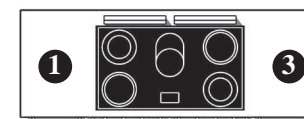

5-Zonen Cerankochfeld (LMVTR)

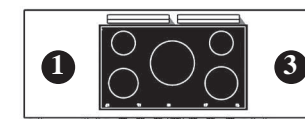

5-Induktionskochzonen (LMVI)

## A. Auswahl des Hauptkochfeldes und der Backöfen.

	Ref.	Preis	Ref.	Preis	Ref.	Preis	Ref.	Preis
1 Gas-Backofen (3.5 kW), 1 Elektro-Backofen mit Grill (2.2 kW) 1 Elektro-Backofen mit Schnellgrill (2.4 kW)	<input type="checkbox"/> LMG 1853 EG	14 130 €	<input type="checkbox"/> LMCF 1853 EG	14 395 €				
2 Elektro-Backöfen mit Grill (2 x 2.2 kW) 1 Elektro-Backofen mit Schnellgrill (2.4 kW)	<input type="checkbox"/> LMG 1853 EE	14 050 €	<input type="checkbox"/> LMCF 1853 EE	14 315 €	<input type="checkbox"/> LMVTR 1853 EE	15 785 €	<input type="checkbox"/> LMVI 1453 EE	16 395 €
1 Gas-Backofen (3.5 kW), 1 Elektro-Backofen mit Heißluft (2.65 kW) 1 Elektro-Backofen mit Schnellgrill (2.4 kW)	<input type="checkbox"/> LMG 1853 CTG	14 165 €	<input type="checkbox"/> LMCF 1853 CTG	14 430 €				
1 Elektro-Backofen (2.2 kW), 1 Elektro-Backofen mit Heißluft (2.65 kW) 1 Elektro-Backofen mit Schnellgrill (2.4 kW)	<input type="checkbox"/> LMG 1853 ECT	14 085 €	<input type="checkbox"/> LMCF 1853 ECT	14 350 €	<input type="checkbox"/> LMVTR 1853 ECT	15 820 €	<input type="checkbox"/> LMVI 1853 ECT	16 430 €
2 Elektro-Backöfen mit Heißluft (2.65 kW) 1 Elektro-Backofen mit Schnellgrill (2.4 kW)	<input type="checkbox"/> LMG 1853 CTCT	14 130 €	<input type="checkbox"/> LMCF 1853 CTCT	14 395 €	<input type="checkbox"/> LMVTR 1853 CTCT	15 865 €	<input type="checkbox"/> LMVI 1853 CTCT	16 490 €

## B. Auswahl einer Kochfeldergänzung an Position 1, links des Hauptkochfeldes.

	Ref.	Preis		Ref.	Preis		Ref.	Preis
Edelstahlarbeitsplatte	<input type="checkbox"/>		Plancha/Teppan Yaki - 2.2 kW	<input type="checkbox"/> LAE 010 TPK	2 005 €	2 Induktionskochzonen	<input type="checkbox"/> LAE 020 I	1 765 €
1 Gasbrenner - 5 kW	<input type="checkbox"/> LAG 010 UR	865 €	Elektrische Fritteuse 6 L - 3.3 kW	<input type="checkbox"/> LAE 413 FR	2 130 €	2 Zonen Cerankochfeld	<input type="checkbox"/> LAE 020 VTR	1 475 €
2 Gasbrenner - 3 kW	<input type="checkbox"/> LAG 020 R	900 €	Gasgrill - 4 kW	<input type="checkbox"/> LAG 010 CKG	2 315 €	Elektrogrill - 2.5 kW	<input type="checkbox"/> LAE 010 CKG	2 245 €
2 Gasbrenner - 4 kW	<input type="checkbox"/> LAG 024 R	980 €	Multifunktionskochmulde	<input type="checkbox"/> LAE 010 CVA	2 705 €			

### C. Auswahl zwischen Lagerschrank und Wärmeschrank an Position 2.

Lagerschrank	<input type="checkbox"/> NCL 001	Vertikaler Elektro-Multifunktionsbackofen mit grill (2.65 kW)	<input type="checkbox"/> CTL 001	<b>875 €</b>	Wärmeschrank	<input type="checkbox"/> ETL 001	<b>496 €</b>
				<i>Nicht möglich in Kombination mit Friteuse oder Multifunktionskochmulde</i>			

### D. Auswahl einer Kochfeldergänzung an Position 3, rechts des Hauptkochfeldes.

Ref.	Preis	Ref.	Preis	Ref.	Preis			
Edelstahlarbeitsplatte	<input type="checkbox"/>	Plancha/Teppan Yaki - 2.2 kW	<input type="checkbox"/> LAE 010 TPK	<b>2 005 €</b>	2 Induktionskochzonen	<input type="checkbox"/> LAE 020 I	<b>1 765 €</b>	
<i>Montage neben Tradition Kochplatte nicht möglich.</i>								
1 Gasbrenner - 5 kW	<input type="checkbox"/> LAG 010 UR	<b>865 €</b>	Elektrische Friteuse 6 L - 3.3 kW	<input type="checkbox"/> LAE 413 FR	<b>2 130 €</b>			
2 Gasbrenner - 3 kW	<input type="checkbox"/> LAG 020 R	<b>900 €</b>	Gasgrill - 4 kW	<input type="checkbox"/> LAG 010 CKG	<b>2 315 €</b>	2 Zonen Cerankochfeld	<input type="checkbox"/> LAE 020 VTR	<b>1 475 €</b>
						<i>Montage neben Tradition Kochplatte nicht möglich.</i>		
2 Gasbrenner - 4 kW	<input type="checkbox"/> LAG 024 R	<b>980 €</b>	Multifunktionskochmulde	<input type="checkbox"/> LAE 010 CVA	<b>2 705 €</b>	Elektrogrill - 2.5 kW	<input type="checkbox"/> LAE 010 CKG	<b>2 245 €</b>

### E. Auswahl zwischen Lagerschrank und Wärmeschrank an Position 4.

Lagerschrank	<input type="checkbox"/> NCL 001	Vertikaler Elektro-Multifunktionsbackofen mit grill (2.65 kW)	<input type="checkbox"/> CTL 001	<b>875 €</b>	Wärmeschrank	<input type="checkbox"/> ETL 001	<b>496 €</b>
				<i>Nicht möglich in Kombination mit Friteuse oder Multifunktionskochmulde</i>			

### F. Auswahl der Farbe, Bedienelemente und Gasart.

Farbe	Ref.	Preis	Endstücke	Ref.	Preis	Höhe (einstellbar)	Ref.	Preis	Gasart/Spannung	Ref.	Preis	
Schwarz	<input type="checkbox"/> Standard	-	Verchromt glänzend	<input type="checkbox"/> LMF 1853 CR	-	900/914 mm	LRF 18-900	<input type="checkbox"/> <b>700 €</b>	Flüssiggas	LPG	<input type="checkbox"/>	
Andere Farbe	<input type="checkbox"/> LMOC 1853	<b>1 315 €</b>				915/929 mm	LRF 18-915	<input type="checkbox"/> <b>700 €</b>			Erdgas	NG
Millesime Farbe	<input type="checkbox"/> LMOC 1853	<b>1 765 €</b>				930/944 mm	Standard	<input type="checkbox"/> -	230 V Einphasig	<input type="checkbox"/>		
Bezeichnung. ....			Edelstahl-Design	<input type="checkbox"/> LMF 1853 S	-	945/959 mm	LRF 18-945	<input type="checkbox"/> <b>700 €</b>	400 V Dreiphasig + neutral	<input type="checkbox"/>	-	
						960/974 mm	LRF 18-960	<input type="checkbox"/> <b>700 €</b>	2 X 400 V Dreiphasig + neutral	<input type="checkbox"/>	<b>231 €</b>	

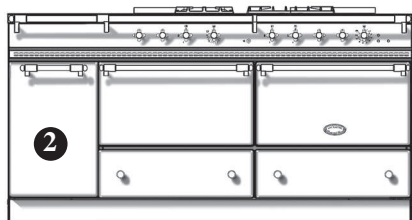

Sully 1800 G

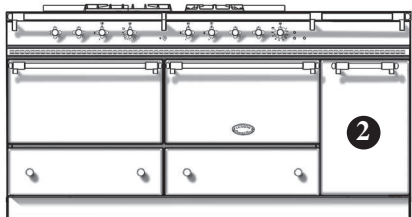

Sully 1800 D

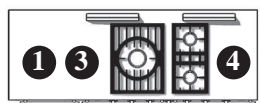

3-Flammig (LMG)

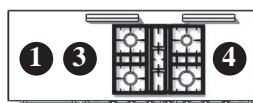

4-Flammig (LMG)

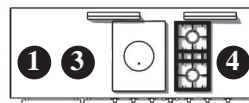

Tradition (LMCF)

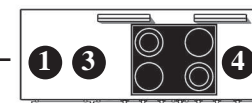

4-Zonen Cerankochfeld (LMVTR)

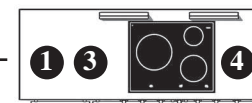

3-Induktionskochzonen (LMVI)

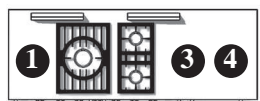

3-Flammig (LMG)



4-Flammig (LMG)

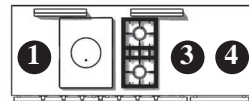

Tradition (LMCF)

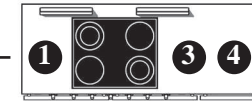

4-Zonen Cerankochfeld (LMVTR)

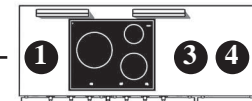

3-Induktionskochzonen (LMVI)

## A. Auswahl des Hauptkochfeldes und der Backöfen.

	Ref.	Preis	Ref.	Preis	Ref.	Preis	Ref.	Preis	Ref.	Preis
2 Gas-Backöfen (4 kW)	<input type="checkbox"/> LMG 1832 GG-G	13 370 €	<input type="checkbox"/> LMG 1842 GG-G	13 885 €	<input type="checkbox"/> LMCF 1832 GG-G	14 130 €				
	<input type="checkbox"/> LMG 1832 GG-D		<input type="checkbox"/> LMG 1842 GG-D		<input type="checkbox"/> LMCF 1832 GG-D					
1 Gas-Backofen (4 kW) und 1 Elektro-Multifunktionsbackofen (2.95 kW)	<input type="checkbox"/> LMG 1832 GCT-G	13 770 €	<input type="checkbox"/> LMG 1842 GCT-G	13 990 €	<input type="checkbox"/> LMCF 1832 GCT-G	14 235 €				
	<input type="checkbox"/> LMG 1832 GCT-D		<input type="checkbox"/> LMG 1842 GCT-D		<input type="checkbox"/> LMCF 1832 GCT-D					
2 Elektro-Multifunktionsbackofen (2.95 kW)	<input type="checkbox"/> LMG 1832 CTCT-G	13 970 €	<input type="checkbox"/> LMG 1842 CTCT-G	14 085 €	<input type="checkbox"/> LMCF 1832 CTCT-G	14 325 €	<input type="checkbox"/> LMVTR 1842 CTCT-G	15 130 €	<input type="checkbox"/> LMVI 1832 CTCT-G	15 565 €
	<input type="checkbox"/> LMG 1832 CTCT-D		<input type="checkbox"/> LMG 1842 CTCT-D		<input type="checkbox"/> LMCF 1832 CTCT-D		<input type="checkbox"/> LMVTR 1842 CTCT-D		<input type="checkbox"/> LMVI 1832 CTCT-D	

## B. Auswahl einer Kochfeldergänzung an Position 1, links or rechts des Hauptkochfeldes.

	Ref.	Preis		Ref.	Preis		Ref.	Preis
Edelstahlarbeitsplatte	<input type="checkbox"/>		Plancha/Teppan Yaki - 2.2 kW	<input type="checkbox"/> LAE 010 TPK	2 005 €	2 Induktionskochzonen	<input type="checkbox"/> LAE 020 I	1 765 €
1 Gasbrenner - 5 kW	<input type="checkbox"/> LAG 010 UR	865 €	Elektrische Fritteuse 6 L - 3.3 kW	<input type="checkbox"/> LAE 413 FR	2 130 €	2 Zonen Cerankochfeld	<input type="checkbox"/> LAE 020 VTR	1 475 €
2 Gasbrenner - 3 kW	<input type="checkbox"/> LAG 020 R	900 €	Gasgrill - 4 kW	<input type="checkbox"/> LAG 010 CKG	2 315 €	Elektrogrill - 2.5 kW	<input type="checkbox"/> LAE 010 CKG	2 245 €
2 Gasbrenner - 4 kW	<input type="checkbox"/> LAG 024 R	980 €	Multifunktionskochmulde	<input type="checkbox"/> LAE 010 CVA	2 705 €			

### C. Auswahl zwischen Lagerschrank und Wärmeschrank an Position 2.

Lagerschrank	<input type="checkbox"/> NCL 001	Verticaler Elektro-Multifunktionsbackofen mit grill (2.65 kW)	<input type="checkbox"/> CTL 001	<b>875 €</b>	Wärmeschrank	<input type="checkbox"/> ETL 001	<b>496 €</b>
		<i>Nicht möglich in Kombination mit Friteuse oder Multifunktionskochmulde</i>				<i>Nicht möglich in Kombination mit Friteuse oder Multifunktionskochmulde</i>	

### D. Auswahl einer Kochfeldergänzung an Position 3, links or rechts des Hauptkochfeldes.

	Ref.	Preis		Ref.	Preis		Ref.	Preis
Edelstahlarbeitsplatte	<input type="checkbox"/>		2 Gasbrenner - 4 kW	<input type="checkbox"/> LAG 024 R	<b>980 €</b>	2 Induktionskochzonen	<input type="checkbox"/> LAE 020 I	<b>1 765 €</b>
			<i>Ausschließlich neben Gas-Kochfeld LMG und LMCF</i>			<i>Montage neben Tradition Kochplatte nicht möglich.</i>		
2 Gasbrenner - 3 kW	<input type="checkbox"/> LAG 020 R	<b>900 €</b>	Plancha/Teppan Yaki - 2.2 kW	<input type="checkbox"/> LAE 010 TPK	<b>2 005 €</b>	2 Zonen Cerankochfeld	<input type="checkbox"/> LAE 020 VTR	<b>1 475 €</b>
<i>Ausschließlich neben Gas-Kochfeld LMG und LMCF</i>			<i>Ausschließlich neben Elektrokokchfeld</i>			<i>Montage neben Tradition Kochplatte nicht möglich.</i>		

### E. Auswahl einer Kochfeldergänzung an Position 4, rechts or links des Hauptkochfeldes.

	Ref.	Preis		Ref.	Preis		Ref.	Preis
Edelstahlarbeitsplatte	<input type="checkbox"/>		2 Gasbrenner - 4 kW	<input type="checkbox"/> LAG 024 R	<b>980 €</b>	2 Induktionskochzonen	<input type="checkbox"/> LAE 020 I	<b>1 765 €</b>
			<i>Ausschließlich neben Gas-Kochfeld LMG und LMCF</i>			<i>Montage neben Tradition Kochplatte nicht möglich.</i>		
2 Gasbrenner - 3 kW	<input type="checkbox"/> LAG 020 R	<b>900 €</b>	Plancha/Teppan Yaki - 2.2 kW	<input type="checkbox"/> LAE 010 TPK	<b>2 005 €</b>	2 Zonen Cerankochfeld	<input type="checkbox"/> LAE 020 VTR	<b>1 475 €</b>
<i>Ausschließlich neben Gas-Kochfeld LMG und LMCF</i>						<i>Montage neben Tradition Kochplatte nicht möglich.</i>		

### F. Auswahl der Farbe, Bedienelemente und Gasart.

Farbe	Ref.	Preis	Endstücke	Ref.	Preis	Höhe (einstellbar)	Ref.	Preis	Gasart/Spannung	Ref.	Preis
Schwarz	<input type="checkbox"/> Standard	-	Verchromt glänzend	<input type="checkbox"/> LMF 1802 CR	-	900/914 mm	LRF 18-900	<input type="checkbox"/> <b>700 €</b>	Flüssiggas	LPG	<input type="checkbox"/> -
Andere Farbe	<input type="checkbox"/> LMOC 1802	<b>1 765 €</b>				915/929 mm	LRF 18-915	<input type="checkbox"/> <b>700 €</b>			Erdgas
Millesime Farbe	<input type="checkbox"/> LMOC 1802ML	<b>2 430 €</b>	Edelstahl-Design	<input type="checkbox"/> LMF 1802 S	-	930/944 mm	Standard	<input type="checkbox"/> -	230 V Einphasig	<input type="checkbox"/> -	
Bezeichnung. ....						945/959 mm	LRF 18-945	<input type="checkbox"/> <b>700 €</b>	400 V Dreiphasig + neutral	<input type="checkbox"/> -	
						960/974 mm	LRF 18-960	<input type="checkbox"/> <b>700 €</b>	2 X 400 V Dreiphasig + neutral	<input type="checkbox"/> <b>231 €</b>	

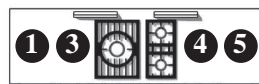
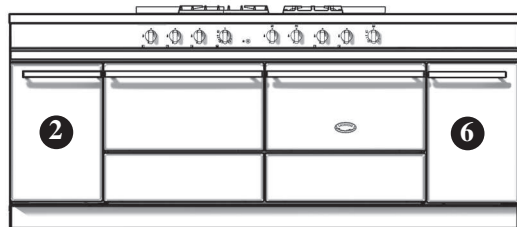

3-Flammig (LMG)



4-Flammig (LMG)

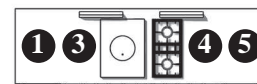

Tradition (LMCF)

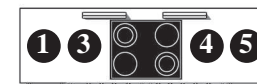

4-Zonen Cerankochfeld (LMVTR)

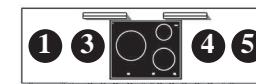

3-Induktionskochzonen (LMVI)

## A. Auswahl des Hauptkochfeldes und der Backöfen.

	Ref.	Preis	Ref.	Preis	Ref.	Preis	Ref.	Preis	Ref.	Preis
2 Gas-Backöfen (4 kW)	<input type="checkbox"/> LMG 2232 GG	17 280 €	<input type="checkbox"/> LMG 2242 GG	17 395 €	<input type="checkbox"/> LMCF 2232 GG	17 635 €				
1 Gas-Backofen (4 kW) und Elektro-Multifunktionsbackofen (2.95 kW)	<input type="checkbox"/> LMG 2232 GCT	17 385 €	<input type="checkbox"/> LMG 2242 GCT	17 500 €	<input type="checkbox"/> LMCF 2232 GCT	17 740 €				
2 Elektro-Multifunktionsbackofen (2.95 kW)	<input type="checkbox"/> LMG 2232 CTCT	17 465 €	<input type="checkbox"/> LMG 2242 CTCT	17 580 €	<input type="checkbox"/> LMCF 2232 CTCT	17 835 €	<input type="checkbox"/> LMVTR 2242 CTCT	18 720 €	<input type="checkbox"/> LMVI 2232 CTCT	18 915 €

## B. Auswahl einer Kochfeldergänzung an Position 1, links des Hauptkochfeldes.

	Ref.	Preis		Ref.	Preis		Ref.	Preis
Edelstahlarbeitsplatte	<input type="checkbox"/>		Plancha/Teppan Yaki - 2.2 kW	<input type="checkbox"/> LAE 010 TPK	2 005 €	2 Induktionskochzonen	<input type="checkbox"/> LAE 020 I	1 765 €
1 Gasbrenner - 5 kW	<input type="checkbox"/> LAG 010 UR	865 €	Elektrische Fritteuse 6 L - 3.3 kW	<input type="checkbox"/> LAE 413 FR	2 130 €	2 Zonen Cerankochfeld	<input type="checkbox"/> LAE 020 VTR	1 475 €
2 Gasbrenner - 3 kW	<input type="checkbox"/> LAG 020 R	900 €	Gasgrill - 4 kW	<input type="checkbox"/> LAG 010 CKG	2 315 €	Elektrogrill - 2.5 kW	<input type="checkbox"/> LAE 010 CKG	2 245 €
2 Gasbrenner - 4 kW	<input type="checkbox"/> LAG 024 R	980 €	Multifunktionskochmulde	<input type="checkbox"/> LAE 010 CVA	2 705 €			

## C. Auswahl zwischen Lagerschrank und Wärmeschrank an Position 2.

Lagerschrank	<input type="checkbox"/> NCL 001	Vertikaler Elektro-Multifunktionsbackofen mit grill (2.65 kW)	<input type="checkbox"/> CTL 001	875 €	Wärmeschrank	<input type="checkbox"/> ETL 001	496 €
		<i>Nicht möglich in Kombination mit Fritteuse oder Multifunktionskochmulde</i>				<i>Nicht möglich in Kombination mit Fritteuse oder Multifunktionskochmulde</i>	

### D. Auswahl einer Kochfeldergänzung an Position 3, links des Hauptkochfeldes.

Ref.	Preis	Ref.	Preis	Ref.	Preis		
Edelstahlarbeitsplatte <input type="checkbox"/>		2 Gasbrenner - 4 kW <i>Ausschließlich neben Gas-Kochfeld LMG und LMCF</i>	<input type="checkbox"/> LAG 024 R	980 €	2 Induktionskochzonen <input type="checkbox"/> LAE 020 I <i>Montage neben Tradition Kochplatte nicht möglich.</i>	1 765 €	
2 Gasbrenner - 3 kW <input type="checkbox"/> <i>Ausschließlich neben Gas-Kochfeld LMG und LMCF</i>	LAG 020 R	900 €	Plancha/Teppan Yaki - 2.2 kW <input type="checkbox"/> <i>Ausschließlich neben Elektrokochfeld</i>	LAE 010 TPK	2 005 €	2 Zonen Cerankochfeld <input type="checkbox"/> LAE 020 VTR <i>Montage neben Tradition Kochplatte nicht möglich.</i>	1 475 €

### E. Auswahl einer Kochfeldergänzung an Position 4, rechts des Hauptkochfeldes.

Ref.	Preis	Ref.	Preis	Ref.	Preis		
Edelstahlarbeitsplatte <input type="checkbox"/>		2 Gasbrenner - 4 kW <i>Ausschließlich neben Gas-Kochfeld</i>	<input type="checkbox"/> LAG 024 R	980 €	2 Induktionskochzonen <input type="checkbox"/> LAE 020 I <i>Montage neben Tradition Kochplatte nicht möglich.</i>	1 765 €	
2 Gasbrenner - 3 kW <input type="checkbox"/> <i>Ausschließlich neben Gas-Kochfeld LMG und LMCF</i>	LAG 020 R	900 €	Plancha/Teppan Yaki - 2.2 kW <input type="checkbox"/>	LAE 010 TPK	2 005 €	2 Zonen Cerankochfeld <input type="checkbox"/> LAE 020 VTR <i>Montage neben Tradition Kochplatte nicht möglich.</i>	1 475 €

### F. Auswahl einer Kochfeldergänzung an Position 5, links des Hauptkochfeldes.

Ref.	Preis	Ref.	Preis	Ref.	Preis		
Edelstahlarbeitsplatte <input type="checkbox"/>		Plancha/Teppan Yaki - 2.2 kW <input type="checkbox"/>	LAE 010 TPK	2 005 €	2 Induktionskochzonen <input type="checkbox"/> LAE 020 I	1 765 €	
1 Gasbrenner - 5 kW <input type="checkbox"/>	LAG 010 UR	865 €	Elektrische Fritteuse 6 L - 3.3 kW <input type="checkbox"/>	LAE 413 FR	2 130 €	2 Zonen Cerankochfeld <input type="checkbox"/> LAE 020 VTR	1 475 €
2 Gasbrenner - 3 kW <input type="checkbox"/>	LAG 020 R	900 €	Gasgrill - 4 kW <input type="checkbox"/>	LAG 010 CKG	2 315 €	Elektrogrill - 2.5 kW <input type="checkbox"/> LAE 010 CKG	2 245 €
2 Gasbrenner - 4 kW <input type="checkbox"/>	LAG 024 R	980 €	Multifunktionskochmulde <input type="checkbox"/>	LAE 010 CVA	2 705 €		

### G. Auswahl zwischen Lagerschrank und Wärmeschrank an Position 6.

Lagerschrank <input type="checkbox"/> NCL 001	Verticaler Elektro-Multifunktionsbackofen mit grill (2.65 kW) <input type="checkbox"/> CTL 001	875 €	Wärmeschrank <input type="checkbox"/> ETL 001	496 €
	<i>Nicht möglich in Kombination mit Friteuse oder Multifunktionskochmulde</i>		<i>Nicht möglich in Kombination mit Friteuse oder Multifunktionskochmulde</i>	

### H. Auswahl der Farbe, Bedienelemente und Gasart.

Farbe	Ref.	Preis	Endstücke	Ref.	Preis	Höhe (einstellbar)	Ref.	Preis	Gasart/Spannung	Ref.	Preis
Schwarz <input type="checkbox"/> Standard		-	Verchromt glänzend <input type="checkbox"/> LMF 2202 CR		-	900/914 mm	LRF 22-900	<input type="checkbox"/> 725 €	Flüssiggas	LPG	<input type="checkbox"/> -
Andere Farbe <input type="checkbox"/> LMOC 2202		1 750 €		915/929 mm	LRF 22-915	<input type="checkbox"/> 725 €	Erdgas	NG	<input type="checkbox"/> -		
Millesime Farbe <input type="checkbox"/> LMOC 220ML		2 405 €		Edelstahl-Design <input type="checkbox"/> LMF 2202 S		-	930/944 mm	Standard	<input type="checkbox"/> -		
Bezeichnung: .....						945/959 mm	LRF 22-945	<input type="checkbox"/> 725 €	230 V Einphasig		<input type="checkbox"/> -
						960/974 mm	LRF 22-960	<input type="checkbox"/> 725 €	400 V Dreiphasig + neutral		<input type="checkbox"/> -
									2 X 400 V Dreiphasig + neutral		<input type="checkbox"/> 231 €

# VOLUMEN UND INNENMASSE DER BACKÖFEN



TYP	kW Gr. L.	GAS BACKOFEN	ELECTRO BACKOFEN	ELECTRO BACKOFEN HEISSLUFT	ELECTRO MULTIFUNKTIONS BACKOFEN	VERTIKALER ELECTRO MULTIFUNKTIONS BACKOFEN	ELECTRO BACKOFEN MIT GRILL	WARME- SCHRANK
<b>CORMATIN</b>	kW Gr. L.	4 kW B.550 x H.288 x T.438 70L			2.95 kW B.550 x H.291 x T.417 67L			
<b>RULLY</b>	kW Gr. L.				2.95 kW B.550 x H.291 x T.417 67L		1.5 kW B.541 x H.115 x T.422 27L	
<b>BEAUNE/ BUSSY</b>	kW Gr. L.	3.5 kW B.414 x H.288 x T.438 52L	2.2 kW B.414 x H.291 x T.465 56L			2.65 kW B.333 x H.458 x T.425 65L		
<b>CLUNY</b>	kW Gr. L.	3.5 kW B.414 x H.288 x T.438 52L	2.2 kW B.414 x H.291 x T.465 56L	2.65 kW B.414 x H.291 x T.417 51L				
<b>CLUNY GRAND CHEF</b>	kW Gr. L.	7 kW B.880 x H.305 x T.455 117L			5 kW B.880 x H.305 x T.405 112L			
<b>CHAGNY</b>	kW Gr. L.	3.5 kW B.414 x H.288 x T.438 52L	2.2 kW B.414 x H.291 x T.465 56L	2.65 kW B.414 x H.291 x T.417 51L			1.5 kW B.405 x H.115 x T.422 20L	
<b>VOLNAY/ VOUGEOT</b>	kW Gr. L.	4 kW B.550 x H.288 x T.438 70L			2.95 kW B.550 x H.291 x T.417 67L			0.95 kW B.328 x H.452 x T.535 79L
<b>SAULIEU/ SAVIGNY</b>	kW Gr. L.	4 kW B.550 x H.288 x T.438 70L			2.95 kW B.550 x H.291 x T.417 67L	2.65 kW B.333 x H.458 x T.425 65L		
<b>CHASSAGNE/ CHAMBERTIN</b>	kW Gr. L.	4 kW B.550 x H.288 x T.438 70L			2.95 kW B.550 x H.291 x T.417 67L			0.95 kW B.328 x H.452 x T.535 79L
<b>CLUNY 1400</b>	kW Gr. L..	3.5 kW B.414 x H.288 x T.438 52L	2.2 kW B.414 x H.291 x T.465 56L	2.65 kW B.414 x H.291 x T.417 51L				0.95 kW B.328 x H.452 x T.535 79L

TYP	kW Gr. L.	GAS BACKOFEN	ELECTRO BACKOFEN	ELECTRO BACKOFEN HEISSLUFT	ELECTRO MULTIFUNKTIONS BACKOFEN	VERTIKALER ELECTRO MULTIFUNKTIONS BACKOFEN	ELECTRO BACKOFEN MIT GRILL	WARME- SCHRANK
<b>CLUNY GRAND CHEF 1400</b>	kW Gr. L.	7kW B.880 x H.305 x T.455 117L			5kW B.880 x H.305 x T.405 112L			
<b>CHAGNY 1400</b>	kW Gr. L.	3.5 kW B.414 x H.288 x T.438 52L	2.2kW B.414 x H.291 x T.465 56L	2.65kW B.414 x H.291 x T.417 51L			1.5 kW B.405 x H.115 x T.422 20L	0.95 kW B.328 x H.452 x T.535 79L
<b>SULLY</b>	kW Gr. L.	4kW B.550 x H.288 x T.438 70L			2.95 kW B.550 x H.291 x T.417 67L			
<b>FONTENAY</b>	kW Gr. L.	4kW B.550 x H.288 x T.438 70L			2.95 kW B.550 x H.291 x T.417 67L			0.95 kW B.328 x H.452 x T.535 79L
<b>CITEAUX</b>	kW Gr. L.	4kW B.550 x H.288 x T.438 70L			2.95 kW B.550 x H.291 x T.417 67L	2.65 kW B.333 x H.458 x T.425 65L		0.95 kW B.328 x H.452 x T.535 79L
<b>CLUNY 1800</b>	kW Gr. L.	3.5 kW B.414 x H.288 x T.438 52L	2.2kW B.414 x H.291 x T.465 56L	2.65 kW B.414 x H.291 x T.417 51L				0.95 kW B.328 x H.452 x T.535 79L
<b>CLUNY GRAND CHEF 1800</b>	kW Gr. L.	7kW B.880 x H.305 x T.455 117L			5kW B.880 x H.305 x T.405 112L			
<b>CHAGNY 1800</b>	kW Gr. L.	3.5 kW B.414 x H.288 x T.438 52L	2.2kW B.414 x H.291 x T.465 56L	2.65 kW B.414 x H.291 x T.417 51L			1.5 kW B.405 x H.115 x T.422 20L	0.95 kW B.328 x H.452 x T.535 79L
<b>SULLY 1800</b>	kW Gr. L.	4kW B.550 x H.288 x T.438 70L			2.95 kW B.550 x H.291 x T.417 67L			0.95 kW B.328 x H.452 x T.535 79L
<b>SULLY 2200</b>	kW Gr. L..	4kW B.550 x H.288 x T.438 70L			2.95 kW B.550 x H.291 x T.417 67L			0.95 kW B.328 x H.452 x T.535 79L

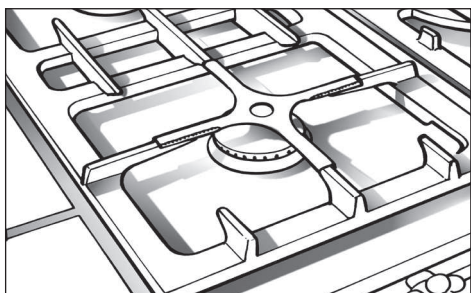

## REDUZIERKREUZ

Passend für die 3- und 4-kW-Brenner. Einsatz in Verbindung mit kleinen Töpfen oder Pfannen (z.B. Blinis-Pfannen).

Ref.: 36LGR  43 €

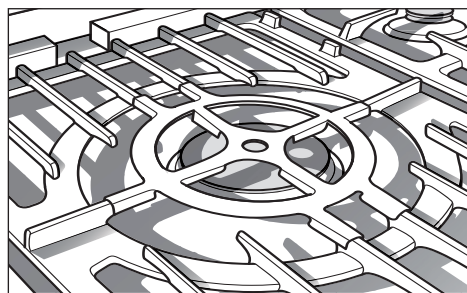

## GROSSES REDUZIERKREUZ

Dieses Reduktionskreuz kann bei allen für kleine Pfannen verwendet werden. Es kann auch auf den Ring der Glühplatte gelegt werden.

Ref.: 36LGRC  58 €

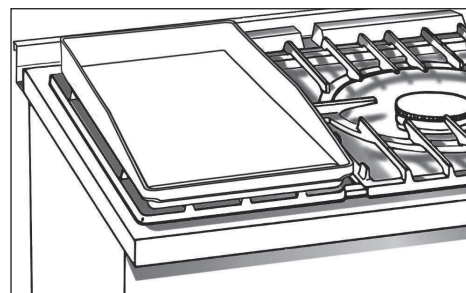

## GLATTE GRILLPLATTE

Diese Platte aus emailliertem Gusseisen wird über zwei Starkbrenner auf den Rost gelegt und eignet sich ideal u.a. für Fisch, Eier und Fleischspieße. Durch unterschiedliche Einstellung der zwei Brenner kann die Hitze auf der großzügigen Arbeitsfläche (500 x 210 mm) abgestuft und dosiert werden.

Ref.: 36GSL  427 €

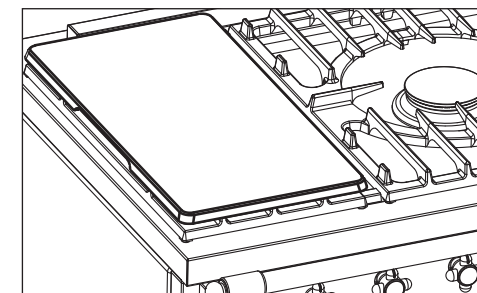

## SIMMERPLATTE

Diese Platte wird auf einen der beiden Seitenroste gelegt. Durch unterschiedliche Einstellung der zwei Brenner kann die Hitze differenziert dosiert werden, um Gerichte besonders schonend zu garen oder warm zu halten. Maße: 510 x 260 mm.

Ref.: 36PML  323 €

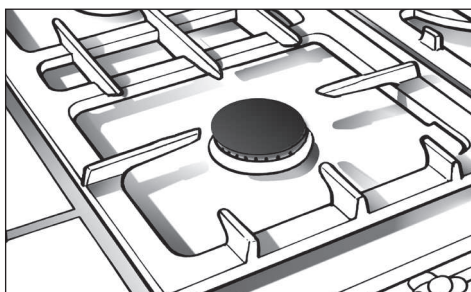

## BRENNER ABDECKUNG

Ref.: 36LCB 150  23 €

Ref.: 36LCB 300  25 €

Ref.: 36LCB 400  25 €

Ref.: 36LCB 500  28 €

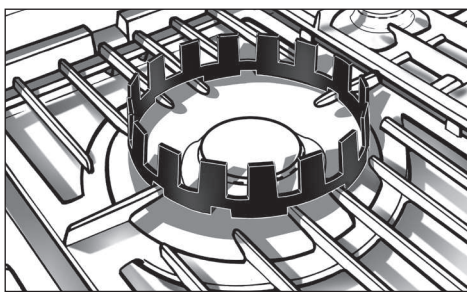

## WOK-AUFSATZ

Dieser Aufsatz wird auf dem 5 kW Starkbrenner platziert, um den Einsatz von Wok-Pfannen und ähnlichen Kochutensilien zu ermöglichen.

Ref.: 36LWK  150 €

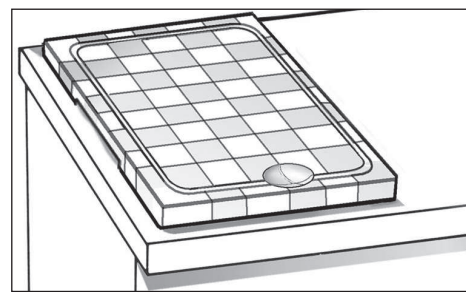

## TRANCHIERBRETT AUS STYRNHOLZ

Dieses Brett kann ebenfalls über die Multifunktionskochmulde gelegt werden.

Ref.: 36LPB  432 €

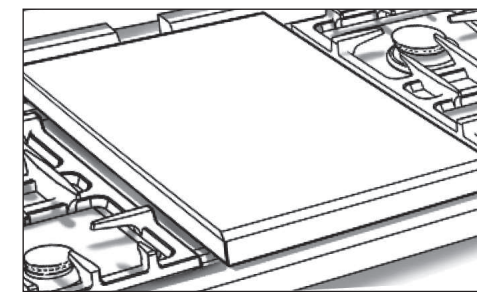

## GLÜHPLATTEN ABDECKUNG

Diese Abdeckung aus Edelstahl macht es bei den Modellen in 'Tradition'-Ausführung möglich, den Glühplattenbereich als Arbeitsfläche zu benutzen.

Ref.: 36LCPCF  346 €

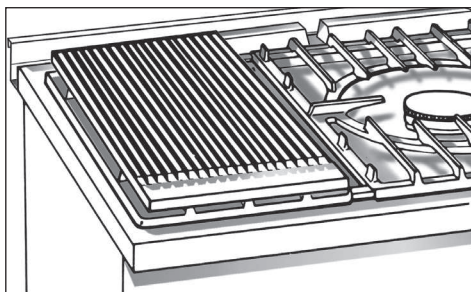

## GRIDDLEPLATTE

Emaillierte Gusseisenplatte auf Gasbrennern.  
Abmessungen: 510 x 260 mm.

Ref.: 36GRL  323 €

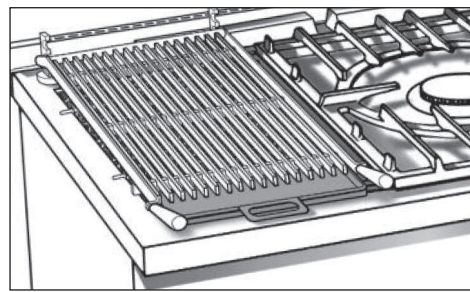

## EDELSTAHLROST GASGRILL

Dieser Rost aus Edelstahl wird anstelle des beim Gas-Grill LAG 010 CKG serienmäßig gelieferten emaillierten Rostes verwendet. Er ermöglicht das Grillen direkt über den Lavasteinen.

Ref.: 36LCKG  461 €

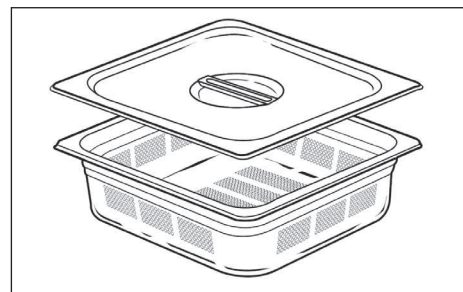

## GELOCHETE GASTRO-BEHÄLTER MIT DECKEL

(auf das Dampfgaren abgestimmt)

GN 1/3 - H.100 - Maße: 325 x 176 mm  
Ref.: 36BPGN 1/3  144 €

GN 2/3 - H.100 - Maße: 354 x 325 mm  
Ref.: 36BPGN 2/3  214 €

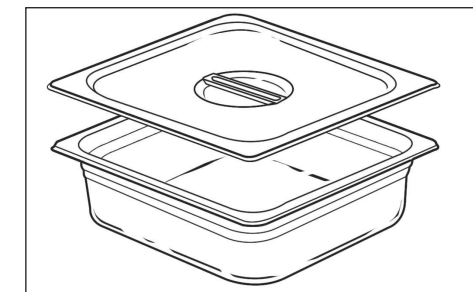

## GASTRO-BEHÄLTER MIT DECKEL

(auf das Garen im Wasserbad abgestimmt)

GN 1/6 - H.100 - Maße: 176 x 162 mm  
Ref.: 36BGN 1/6  87 €

GN 1/3 - H.100 - Maße: 325 x 176 mm  
Ref.: 36BGN 1/3  116 €

GN 2/3 - H.100 - Maße: 354 x 325 mm  
Ref.: 36BGN 2/3  139 €

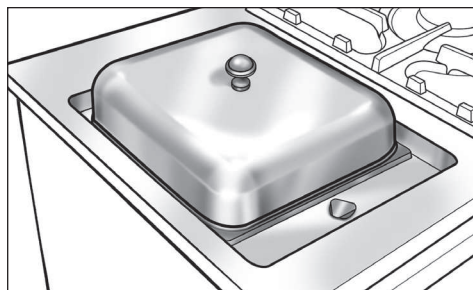

## ABDECKUNG DER MULTIFUNKTIONS-KOCHMULDE

Die Verwendung dieses Deckels vergrößert die Verwendungsmöglichkeit des Multifunktionskochers.  
(B.305 x T.335 x H.170 mm)

Ref.: 36LCVC  404 €

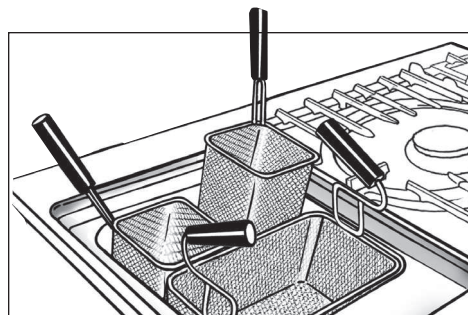

## KORBEINSÄTZE FÜR MULTIFUNKTIONS-KOCHMULDE

Mit diesen Körben wird der Pasta- und Gemüsekocher erweitert. Die ergonomisch angeordneten Griffe erleichtern das Abtropfen des Gargutes. Die Körbe sind in drei Abmessungen erhältlich, so dass die gleichzeitige Zubereitung von unterschiedlichem Gargut möglich ist.

Ref.: 36LPP 2  300 €

Ref.: 36LPP 4  208 €

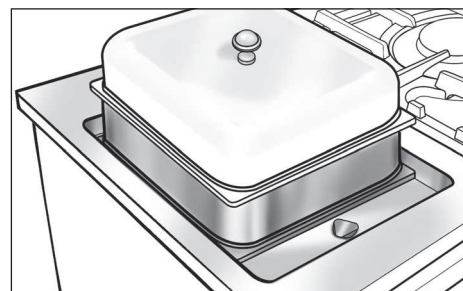

## STAPELAUFASTZ FÜR MULTIFUNKTIONS-KOCHMULDE

Zur Erweiterung beim Dämpfen. Mit diesem Aufsatz können mehrere Gerichte gleichzeitig übereinander gegart werden.

Ref.: 36LFVC  335 €

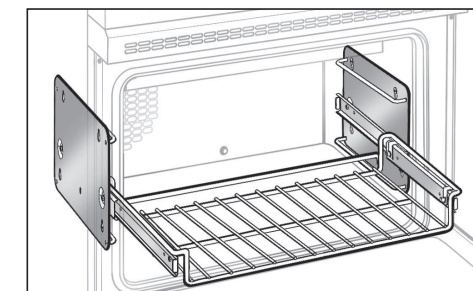

## SET TELESKOPAUSZUG FÜR BACKOFEN

Ref.: 36LGT 400  507 €

Ref.: 36LGT 530  542 €

Ref.: 36LGT 900  507 €

## ABSTANDHALTER

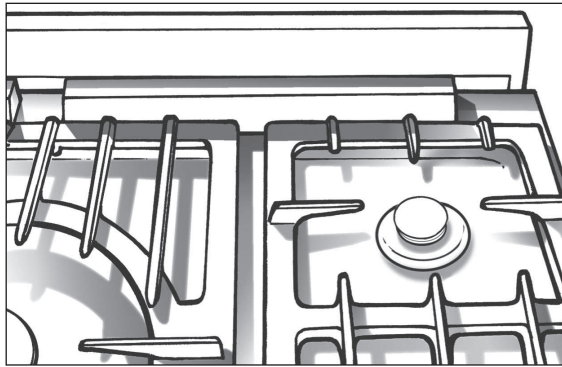

Der Abstandhalter gewährleistet einen Abstand von 50 mm zwischen Wand und Gerät. Die Gesamttiefe des Geräts (ohne Handlauf) beträgt dann 700 mm.

Der Abstandhalter schafft optimale hitzetechnische Rahmenbedingungen und ist besonders in Verbindung mit Gasbacköfen sehr empfehlenswert. Er macht außerdem die Geräterückseite für Reinigungszwecke besser zugänglich.

Breite (mm)	Ref.		Preis
700	36DSD 700	<input type="checkbox"/>	208 €
900	36DSD 900	<input type="checkbox"/>	208 €
1000	36DSD 1000	<input type="checkbox"/>	231 €
1100	36DSD 1100	<input type="checkbox"/>	231 €
1400	36DSD 1400	<input type="checkbox"/>	266 €
1500	36DSD 1500	<input type="checkbox"/>	266 €
1800	36DSD 1800	<input type="checkbox"/>	300 €
2200	36DSD 2200	<input type="checkbox"/>	449 €

## EDELSTAHL - RÜCKWAND MIT RELINGSTANGE

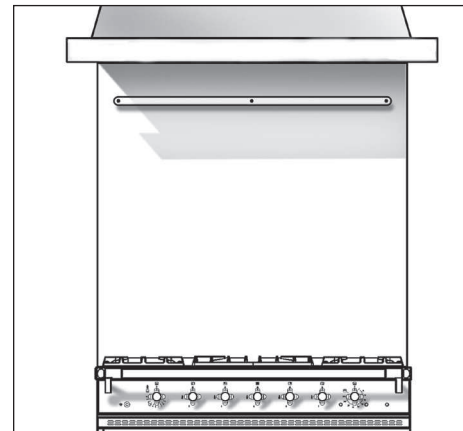
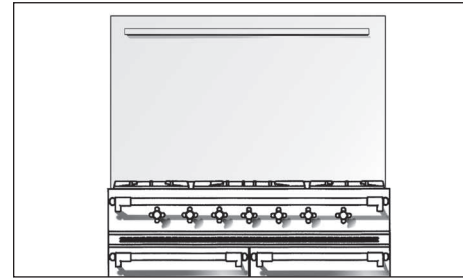

### LCRD: Höhe 720 mm.

Breite (mm)	Ref.		Preis
700	39LCRD 700	<input type="checkbox"/>	404 €
900	39LCRD 900	<input type="checkbox"/>	449 €
1000	39LCRD 1000	<input type="checkbox"/>	496 €
1100	39LCRD 1100	<input type="checkbox"/>	518 €
1400	39LCRD 1400	<input type="checkbox"/>	680 €
1500	39LCRD 1500	<input type="checkbox"/>	749 €
1800	39LCRD 1800	<input type="checkbox"/>	829 €
2200	39LCRD 2200	<input type="checkbox"/>	910 €

### LCHD: Für Gerät + Dunstabzug

Breite (mm)	Ref.		Preis
700	39LCHD 700	<input type="checkbox"/>	473 €
900	39LCHD 900	<input type="checkbox"/>	507 €
1000	39LCHD 1000	<input type="checkbox"/>	553 €
1100	39LCHD 1100	<input type="checkbox"/>	587 €
1400	39LCHD 1400	<input type="checkbox"/>	749 €
1500	39LCHD 1500	<input type="checkbox"/>	829 €
1800	39LCHD 1800	<input type="checkbox"/>	991 €
2200	39LCHD 2200	<input type="checkbox"/>	1 105 €

## WÄRMESCHRANK



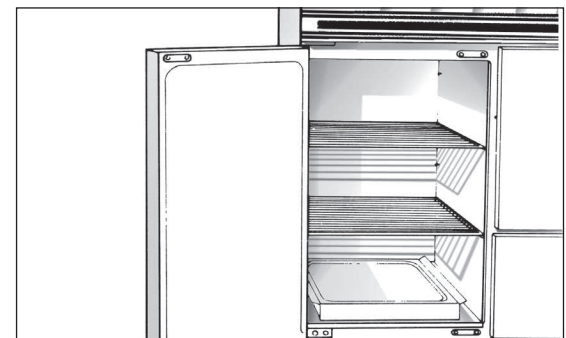

Mit Ausnahme der Schränke, die sich unterhalb eines Lavastein-Grills, einer Friteuse oder einer Multifunktionskochmulde befinden, können alle Schränke als Wärmeschränke ausgestattet werden, um das Geschirr vorzuwärmen und Gerichte warm zu halten.

Die Innenmaße sind auf Gastronorm-Platten in den Ausführungen GF, TP und PR 530 ausgelegt. Bis zu 5 Platten können untereinander untergebracht werden. Nennleistung: 950 W.

Temperaturbereich: 30-110°

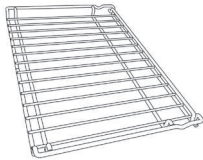

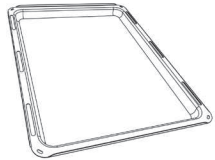
Ref.: ETL 001  496 €

	Rost		Backblech				Grill			
	Glatt	mit Kippsicherung	Klassisch		XL					
										
	Ref.	Preis	Ref.	Preis	Ref.	Preis	Ref.	Preis		
<b>Backofen (550 x 288/438)</b>										
- Cormatin	36GFI 530	53 €	36GFA 530	58 €	36PLF 530	150 €	36PXL 530	162 €	36GT2	41 €
- Volnay- Vougeot	36GFI 530	53 €	36GFA 530	58 €	36PLF 530	150 €	36PXL 530	162 €	36GT2	41 €
- Chambertin - Chassagne	36GFI 530	53 €	36GFA 530	58 €	36PLF 530	150 €	36PXL 530	162 €	36GT2	41 €
- Saulieu - Savigny - Sully	36GFI 530	53 €	36GFA 530	58 €	36PLF 530	150 €	36PXL 530	162 €	36GT2	41 €
- Fontenay - Cîteaux	36GFI 530	53 €	36GFA 530	58 €	36PLF 530	150 €	36PXL 530	162 €	36GT2	41 €
<b>Backofen (414 x 288/438)</b>										
- Cluny - Chagny			36GFA 400	37 €	36PLF 400	81 €			36GT1	35 €
- Beaune - Bussy			36GFA 400	37 €	36PLF 400	81 €			36GT1	35 €
<b>Vertikal Backofen</b>										
- Saulieu - Savigny			36GFA 325	35 €	36PLF 325	81 €			36GT3	53 €
- Cîteaux			36GFA 325	35 €	36PLF 325	81 €			36GT3	53 €
- Beaune-Bussy			36GFA 325	35 €	36PLF 325	81 €			36GT3	53 €
<b>Schränke</b>	36GFI 530	53 €	36GFA 320	35 €	36PLF 530	150 €				





## SALAMANDER / OFFENER ELEKTROGRILL

Der Salamander ist bei großformatigem Grillgut in seinem Element, eignet sich aber ebensogut zum Überbacken:

Eine spezielle Drehvorrichtung mit Elektromotor schafft ideale Voraussetzungen für rundum knuspriges Grillgut.

- Salamander mit Elektrogrill, mit Wandhalterung.
- Nennleistung: 3 kW.
- Stromanschluss: 230/240 V.
- Leistung des Elektrogrills über einen Energieregler einstellbar.

- Integrierte Schaltuhr von 0 bis 120 min.
- Verstellbares 3-kW-Heizelement mit abnehmbarer Hitzeblende.
- Kabel ohne Stecker im Lieferumfang enthalten.
- Schiene zur Wandmontage im Lieferumfang enthalten.
- Aufsatz mit seitlichen Griffen, 4-fach höhenverstellbar, zur Aufnahme von 1/1-Gastronormplatten.
- Zum Lieferumfang gehören eine 1/1-Gastronormplatte mit 60 mm Tiefe und ein Toastrost.
- Drehvorrichtung mit Spieß und auf den

Aufsatz zu montierender Spießhalterung.

- Elektro-Motor , genormtes Stromanschlusskabel mit Stecker.
- Vierkantspieß und 2 Fixierungsgabeln im Lieferumfang enthalten.

**B.550 x H.475 x T.500 mm**

*“Classic” :*

Ausführung Blende: Stahlemail schwarz + Bedienelemente:

Messing, Edelstahl, verchromt glänzend, vernickelt.

-

Ausführung Blende: Edelstahl oder farbig gegen Aufpreis

120 €

*“Modern” :*

Bedienelemente: Edelstahl oder verchromt glänzend.

-

Ausführung Blende: Schwarz oder farbig gegen Aufpreis

120 €

*“Classic”*

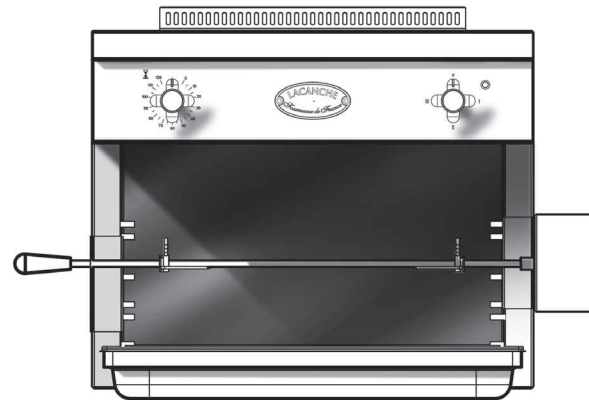

**Ref.**

**Preis**

**38LSE 610 TB**

2 935 €

*“Modern”*

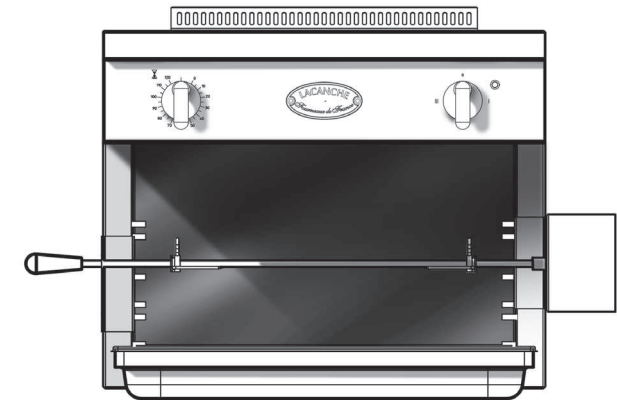

**Ref.**

**Preis**

**38LMSE 610 TB**

2 935 €

## GAS

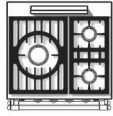

**3-Flammig**

- 1 x 5kW-Brenner
- 1 x 3kW-Brenner
- 1 x 1,5kW-Brenner
- Elektrische Zündung und thermoelektrische Zündsicherung bei allen Gasbrennern.

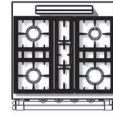

**4-Flammig**

- 1 x 4kW-Brenner
- 2 x 3kW-Brenner
- 1 x 1,5kW-Brenner
- Elektrische Zündung und thermoelektrische Zündsicherung bei allen Gasbrennern.

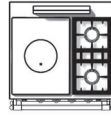

**Tradition**

- 1 Glühplatte auf 5-kW-Brenner
- 1 x 3kW-Brenner
- 1 x 1,5kW-Brenner
- Elektrische Zündung und thermoelektrische Zündsicherung bei allen Gasbrennern.

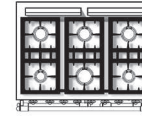

**6-Flammig**

- 1 x 4kW-Brenner
- 3 x 3kW-Brenner
- 2 x 1,5kW-Brenner
- Elektrische Zündung und thermoelektrische Zündsicherung bei allen Gasbrennern.

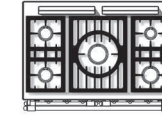

**5-Flammig**

- 1 x 5kW-Brenner
- 2 x 3kW-Brenner
- 1 x 1,5kW-Brenner
- 1 x 4kW-Brenner
- Elektrische Zündung und thermoelektrische Zündsicherung bei allen Gasbrennern.

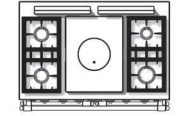

**Tradition**

- 1 Glühplatte auf 5-kW-Brenner
- 2 x 3kW-Brenner
- 1 x 1,5kW-Brenner
- 1 x 4kW-Brenner
- Elektrische Zündung und thermoelektrische Zündsicherung bei allen Gasbrennern.

## CERANKOCHFELDER

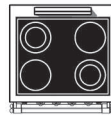

**4-Zonen Cerankochfeld**

- Ceran Kochzonen
- 2 x 2100 W Kochzonen Ø210 mm
- 2 x 1000/2100 W Doppel- kochzonen Ø140/210 mm
- Restwärmeanzeiger

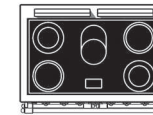

**5-Zonen Cerankochfeld**

- Ceran Kochzonen
- 2 x 2100 W Kochzonen Ø210 mm
- 2 x 1000/2100 W Doppel- kochzonen Ø140/210 mm
- 1 x 2,2-kW-Bräterzone 170 x 265 mm
- Restwärmeanzeiger

## INDUKTIONSKOCHZONEN

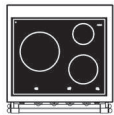

**3-Induktionskochzonen**

- 1 Induktionskochzone Ø145 mm mit 1,4kW Leistung und Booster 1,8kW
- 1 Induktionskochzone Ø200 mm mit 1,85kW Leistung und Booster 2,5kW
- 1 Induktionskochzone Ø270 mm mit 2,4kW Leistung und Booster 3,3kW
- Restwärmeanzeiger
- Bedienung über Drehknopf.

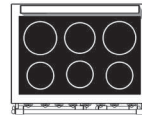

**6-Induktionskochzonen**

- 3 Induktionskochzonen Ø 175 mm, mit einer 1,4-kW-Kochzone und Booster (2,1 kW)
- 1 Induktionskochzone Ø 200 mm, mit einer 1,4-kW-Kochzone und Booster (2,0 kW)
- 2 Induktionskochzonen Ø 215 mm, mit einer 2,3-kW-Kochzone und Booster (3,0 kW)
- Restwärmeanzeige
- Kindersicherung
- Automatische Leistungsanpassung
- Warmhaltefunktion (70 °C)
- „Bridge“ (Mitte)
- Schnellkochfunktion
- Maximale Betriebsdauer abhängig von der Einstellung

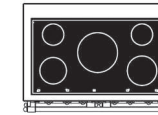

**5-Induktionskochzonen**

- 1 Induktionskochzone Ø145 mm, mit 1,4 kW Leistung und Booster (1,8 kW), hinten links
- 1 Induktionskochzone Ø180 mm, mit 1,85 kW Leistung und Booster (2,5 kW), vorne links
- 1 Induktionskochzone Ø270 mm, mit 2,4 kW Leistung und Booster (3,3 kW), mitte
- 1 Induktionskochzone Ø145 mm, mit 1,4 kW Leistung und Booster (1,8 kW), hinten rechts
- 1 Induktionskochzone Ø200 mm, mit 1,85 kW Leistung und Booster (2,5 kW), vorne rechts
- Restwärmeanzeiger
- Bedienung über Drehknopf.



## 1 Gasbrenner

- 1 Hochleistungs-starkbrenner 5 kW.
- Elektrische Zündung und thermo-elektrische Zündsicherung bei allen Gasbrennern.
- Topfrost aus emaillierten Gusseisen.
- Brennerdeckel aus Messing.

**LAG 010 UR**

865 €



## 2 Gasbrenner

- 2 Intensiv-Brenner mit je 3 kW.
- Elektrische Zündung und thermo-elektrische Zündsicherung bei allen Gasbrennern.
- Topfrost aus emaillierten Gusseisen.
- Brennerdeckel aus Messing.

**LAG 020 R**

900 €



## 2 Gasbrenner

- 2 Starkbrenner mit je 4 kW.
- Elektrische Zündung und thermo-elektrische Zündsicherung bei allen Gasbrennern.
- Topfrost aus emaillierten Gusseisen.
- Brennerdeckel aus Messing.

**LAG 024 R**

980 €



## 2 Zonen Cerankochfeld

- Ceran-Kochzonen.
- 2 Kochzonen:
  - 1 x 2.1 kW-Kochzonen Ø210 mm
  - 1 x 2.1 kW Doppelkochzonen Ø 140/210 mm.
- Restwärmeanzeiger.

**LAE 020 VTR**

1 475 €



## 2 Induktionskochzonen

- Induktionskochzone.
- 2 Kochzonen:
  - 1 x 2.2 kW, booster 3.0 kW (Ø210 mm).
  - 1 x 1.4 kW (Ø 145 mm).
- Restwärmeanzeiger.

**LAE 020 I**

1 765 €



## 1 Plancha/Teppan Yaki

- Elektrogrillplatte.
- Grillfläsche: 245 x 460 mm mit 2.2 kW Leistung.
- Deckel mit Arretierung.

**LAE 010 TPK**

2 005 €



## 1 Elektrogrill

- Elektrogrillplatte.
- Grillfläche: 260 x 405 mm mit 3.5 kW Leistung.
- Deckel mit Arretierung.

**LAE 010 CKG**

2 245 €



## 1 Gasgrill

- Gasgrill 4 kW.
- Grillfläche: 260 x 460 mm mit 4 kW Leistung.

**LAG 010 CKG**

2 315 €



## Multifunktionskochmulde

- 3.5 kW Leistung, einsetzbar als Dampfgarer, Wasserbad und Pasta-Kocher.

**LAE 010 CVA**

2 705 €

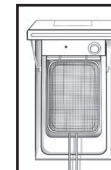

## 1 Elektrische Friteuse

- Elektro-Friteuse mit 6 L.
- Inhalt und 3,3 kW Leistung, mit Bodenauslass.
- Deckel mit Arretierung.

**LAE 413 FR**

2 130 €



## DUNSTABZUGSHAUBEN

Die Haubenkörper von Lacanche sind optisch perfekt auf die Programme „classic“ und „modern“ abgestimmt.

Technisch können sie mit vielen handelsüblichen Saugeinheiten bzw. Lüfterbausteinen verschiedener Hersteller ergänzt werden. Diese müssen vom Kunden bereitgestellt werden. Für die Fertigung des Haubenkörpers muss bei der Bestellung eine Werkszeichnung der verwendeten Saugeinheit mitgeschickt werden, aus der auch das Ausschnittmaß hervorgeht. Ausserdem ist zu beschreiben, ob die Dunstabzugshaube für Umluft - oder Abluftbetrieb vorbereitet werden soll.

Der Haubenkörper besteht aus einem Metallrahmen, die Verkleidungsteile aus Stahlblech, das mit einer schwarzen Pulverbeschichtung versehen ist. Optional können auch andere Farben bzw. eine Edelstahlverkleidung gewählt werden. Der umlaufende Sims ist aus Edelstahl, ebenso der obere Kaminaufsatz, der in der Höhe 0 bis 240 mm verstellbar ist und somit einen harmonischen Deckenanschluss nach der Montage ermöglicht. Als Option kann dieser auch individuell gefertigt werden, um eine Verbindung zur Decke zu erhalten, wenn der Abstand mehr als 240 mm beträgt.

Folgende Größen sind erhältlich:

- 250-500 mm
- 500-750 mm
- 750-1000 mm.

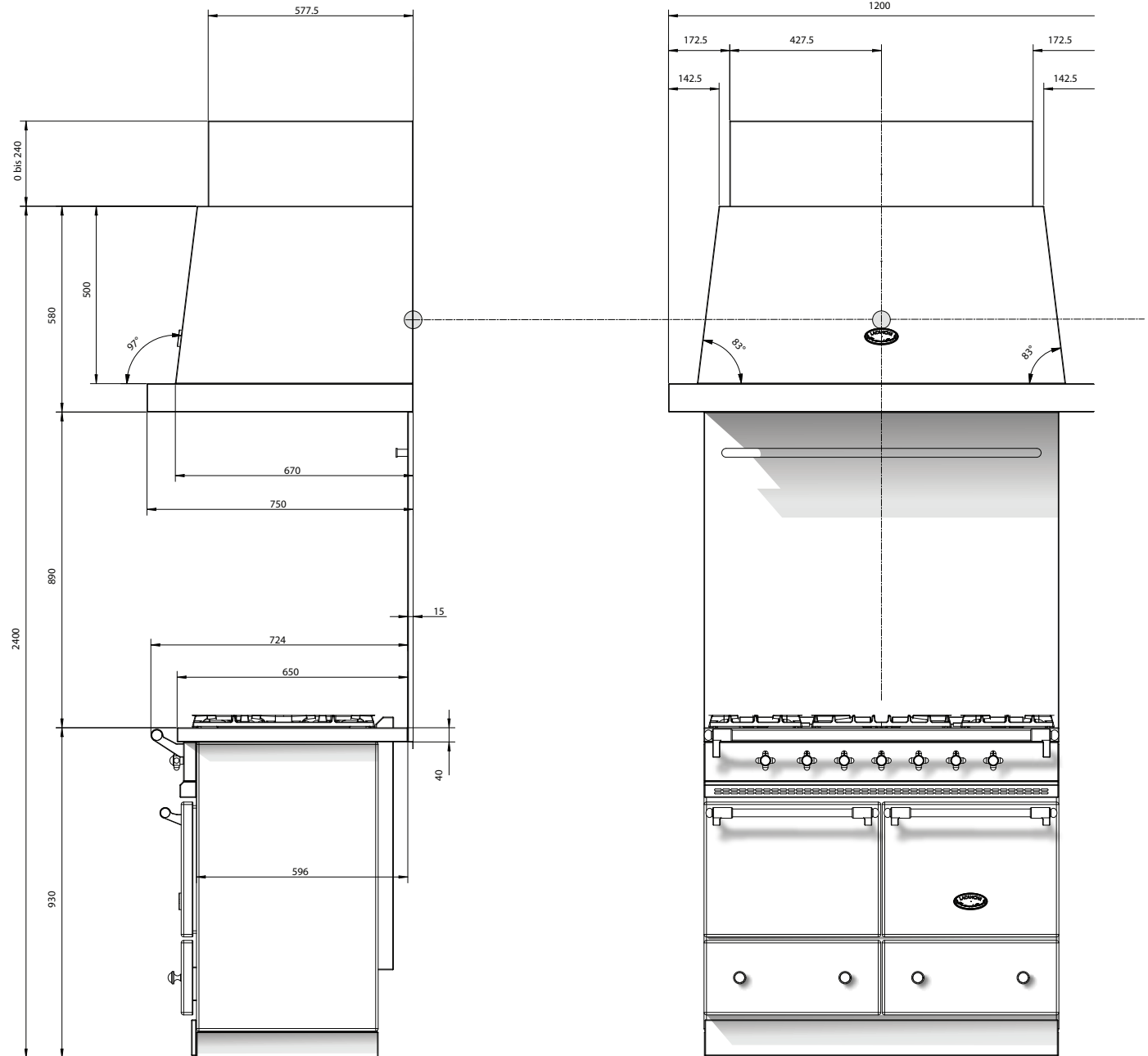

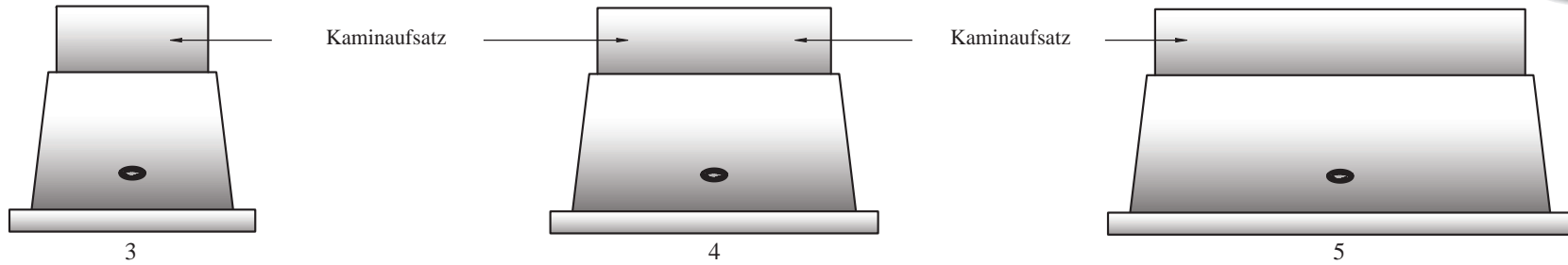

Herdbreite	700	900	1000	1100	1400	1500	1800	2200
Referenz	LHSP 900	LHSP 1100	LHSP 1200	LHSP 1300	LHSP 1600	LHSP 1700	LHSP 2000	LHSP 2400
Größe (mm) (ohne Kaminaufsatz)	L.900 - P.750 H.580	L.1100 - P.750 H.580	L.1200 - P.750 H.580	L.1300 - P.750 H.580	L.1600 - P.750 H.580	L.1700 - P.750 H.580	L.2000 - P.750 H.580	L.2400 - P.750 H.580
Breite des Kaminaufsatzes (mm)	555	755	855	955	1255	1355	1655	1885
Preis	<input type="checkbox"/> 3 445 €	<input type="checkbox"/> 3 580 €	<input type="checkbox"/> 3 700 €	<input type="checkbox"/> 3 700 €	<input type="checkbox"/> 3 920 €	<input type="checkbox"/> 4 045 €	<input type="checkbox"/> 4 580 €	<input type="checkbox"/> 5 960 €

Farbe	Ref.	Preis
Schwarz	<input type="checkbox"/> Standard	-
Andere Farbe	<input type="checkbox"/> LOCSH	645 €
Bezeichnung .....		

### Aufnahmebereich für Saugereinheit

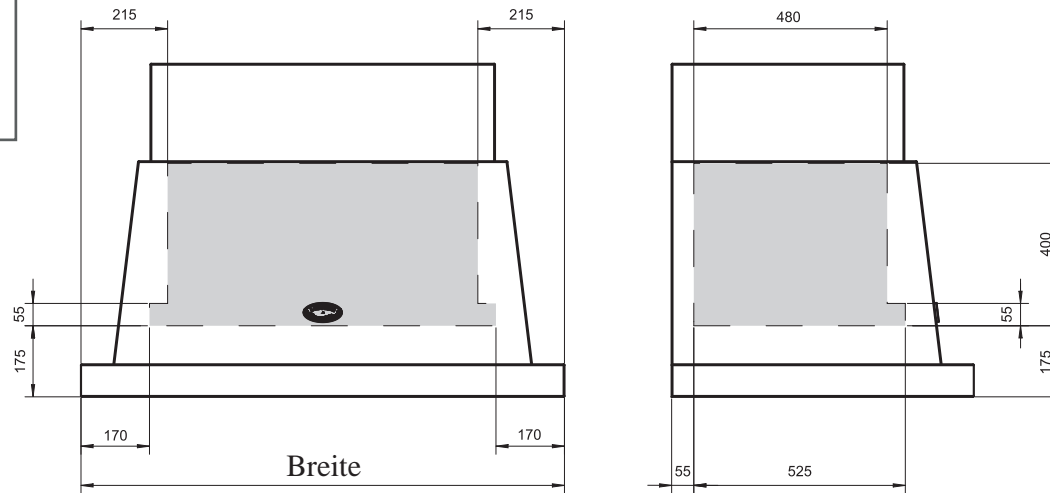

Höhe Kaminaufsatz	Ref.	Preis
250mm/500mm	<input type="checkbox"/> LCC	380 €
500mm/750mm	<input type="checkbox"/> LCC	380 €
750mm/1000mm	<input type="checkbox"/> LCC	380 €

Bitte beachten Sie: Lacanche-Hauben werden ohne Saugereinheit geliefert. Die Saugereinheit muss vom Kunden bereitgestellt werden. Bei der Bestellung muss eine Werkszeichnung der verwendeten Saugereinheit mitgeschickt werden, aus der das Ausschnittmaß und die Position hervorgeht.

### DRAUFSICHT

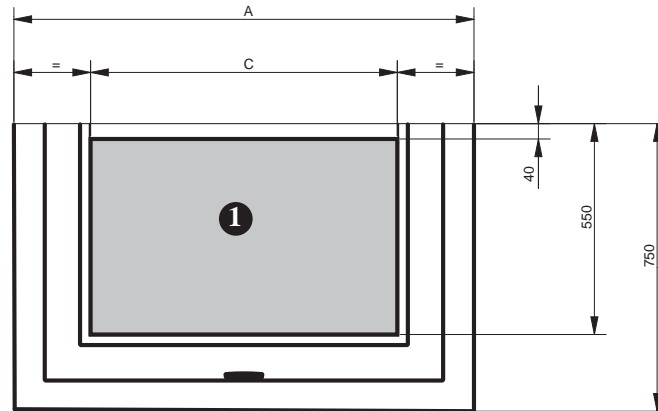

- 1** Bereich der Abluftkanäle
- 2** Bereich der Stromversorgung

### RÜCKANSICHT

LHSP 900 - LHSP 1100 - LHSP 1200 - LHSP 1300 - LHSP 1600 - LHSP 1700

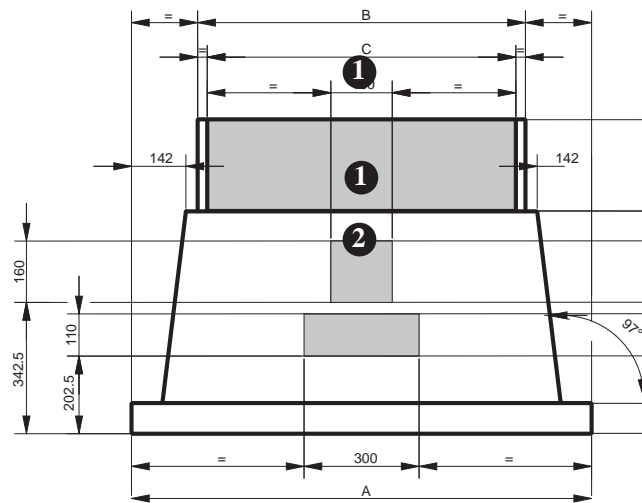

### RÜCKANSICHT

LHSP 2000 - LHSP 2400

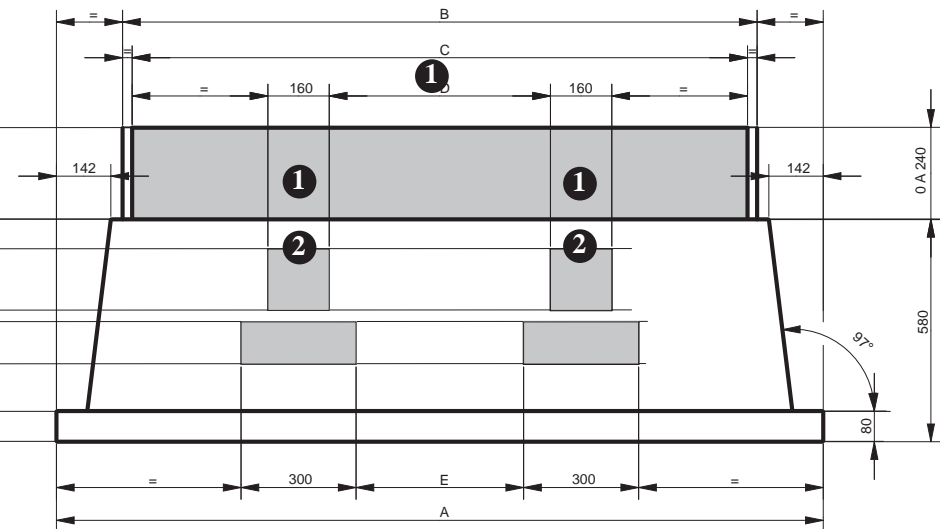

	LHSP 900	LHSP 1100	LHSP 1200	LHSP 1300	LHSP 1600	LHSP 1700	LHSP 2000	LHSP 2400
A	900	1100	1200	1300	1600	1700	2000	2400
B	555	755	855	955	1255	1355	1655	2055
C	505	705	805	905	1205	1305	1605	2005
D	-	-	-	-	-	-	577	820
E	-	-	-	-	-	-	437	680



# AUSZUG AUS UNSEREN ALLGEMEINEN GESCHÄFTS- UND VERKAUFSBEDINGUNGEN

Die kompletten AGBs finden Sie auf unserer homepage [www.lacanche.de](http://www.lacanche.de)

## I. Allgemeines

1. Diese Allgemeinen Geschäftsbedingungen gelten ausschließlich für Geschäftsbeziehungen zu Unternehmern.
2. Unsere Angebote erfolgen ausschließlich auf Grundlage und unter Einbezug unserer allgemeinen Geschäftsbedingungen, die stets Vertragsbestandteil werden.
3. Abweichende, entgegenstehende oder ergänzende Allgemeine Geschäftsbedingungen unserer Kunden, auch wenn wir ihnen nicht ausdrücklich widersprechen, werden nur dann Vertragsbestandteil, wenn wir deren Einbezug vor oder bei Vertragsabschluß ausdrücklich schriftlich anerkennen. Gegenbestätigungen des Kunden mit abweichenden Einkaufsbedingungen wird bereits jetzt hiermit widersprochen.

## II. Angebot/Annahme/Vertragsinhalt

1. Unsere Angebote sind bis zur Annahme hinsichtlich der Liefermöglichkeit freibleibend.
2. Bei uns eingehende Aufträge werden erst mit Übersendung der Auftragsbestätigung oder mit Ausführung angenommen. Unsere Außendienstmitarbeiter sind nicht zum Vertragsabschluß berechtigt. (...)
3. Garantieleistungen beziehen sich nur auf den Austausch der defekten Teile. Als maximale Leistung die Zurverfügungstellung eines neuen Gerätes. Weitere Kosten die bei solch einem Austausch entstehen (Anschluss, Anlieferung und Aufstellung beim Endkunden) werden nicht vom Hersteller übernommen.
4. Nebenabreden, Änderungen und Ergänzungen bedürfen zu ihrer Wirksamkeit der Schriftform. Dies gilt auch für den Verzicht auf das Schriftformerfordernis.
5. Soweit wir keine Beratungsdienstleistung erbracht haben, ist es Sache des Kunden zu prüfen, ob das von ihm bestellte Produkt für den beabsichtigten Gebrauch geeignet ist und seine Maße, Leistungen und Ausstattung der beabsichtigten Verwendung entsprechen. Vertragsgegenständlich sind allein die in der Auftragsbestätigung beschriebenen Materialien, Ausführungen, Maße und technischen Leistungsmerkmale.

## III. Vorbehalt der Selbstbelieferung

1. Der Vertragsschluss erfolgt unter dem Vorbehalt der richtigen und rechtzeitigen Selbstbelieferung durch unsere Zulieferer, allerdings nur sofern wir den Umstand, dass unser Zulieferer uns nicht beliefern, nicht zu vertreten haben und wir ein kongruentes Deckungsgeschäft mit unserem Zulieferer abgeschlossen hatten und die nicht ordnungsgemäße oder ausbleibende Selbstbelieferung nicht vorhersehbar, nicht mit zumutbarem Einsatz von uns behoben werden kann und nicht nur vorübergehend ist.
2. Wir werden unseren Kunden unverzüglich informieren, sollte die von uns geschuldete Ware nicht verfügbar sein. Eine von unserem Kunden bereits erbrachte Gegenleistung werden wir in diesem Falle unverzüglich zurück erstatten.

## IV. Gefährübergang, Transportrisiko, Versicherung der Ware, Kontrolle der Ware bei Anlieferung, Weitertransport und Installation.

1. Ab dem Entladen der Ware beim Kunden geht die Gefahr der zufälligen Untergangs und der zufälligen Verschlechterung der Ware auf den Kunden über. Dies gilt auch im Falle vereinbarter frachtfreier Belieferung des Kunden. Ist der Kunde Selbstabholer, geht die Gefahr zwei Tage nach Bereitstellungsanzeige, spätestens aber mit der Übergabe der Ware, auf ihn über.
2. Der Kunde hat die Ware bei Anlieferung unverzüglich auf Transportschäden und Mengen zu untersuchen. Hierzu hat er sie auszupacken. Transportschäden und Fehlmengen sind auf dem Lieferschein und den Frachtpapieren zu vermerken und vom Fahrer des Transporteurs gegenzeichnen zu lassen. Ferner sind Fehlmengen und Transportbeschädigungen binnen 24 Stunden nach Anlieferung dem Transporteur nochmals schriftlich mit Kopie an uns anzuzeigen.
3. Der Kunde ist für den ordnungsgemäßen Weitertransport zum Endkunde verantwortlich. Außerdem verpflichtet sich der Kunde, für eine fachgerechte Installation der Geräte Sorge zu tragen.

## V. Liefertermine/Leistungszeit

1. Von uns genannte Liefertermine oder Lieferfristen sind unverbindlich. Um ihre Einhaltung sind wir bemüht.
2. Bei Überschreitung der Leistungszeit wird unser Kunde eine angemessene Frist zur Leistung bestimmen.
3. Von uns nicht zu vertretende Umstände oder Ereignisse, welche die fristgemäße Leistung unmöglich machen oder unzumutbar erschweren, z.B. Verkehrs- oder Betriebsstörungen, Energiemangel, rechtmäßiger Streik oder Aussperrung, höhere Gewalt verlängern die Leistungszeit angemessen. Gleiches gilt, wenn die vorbezeichneten Umstände bei unseren Vorlieferanten eintreten, wobei es dort nicht auf die Rechtmäßigkeit des Arbeitskampfes ankommt.
4. Die Einhaltung unserer Lieferverpflichtungen setzt die rechtzeitige und ordnungsgemäße Erfüllung der vertraglichen Verpflichtungen unseres Kunden voraus. (...)

## VI. Gewährleistung

1. Geringfügige Abweichungen der Technik, der Form, der Farbe und der Maße der gelieferten Ware von der bestellten Ware stellen keinen Mangel dar, soweit wir für die Beschaffenheit keine Zusicherung erklärt oder eine Garantie übernommen haben und der vertragsgemäße Gebrauch nicht eingeschränkt oder beeinträchtigt wird.
2. Der Kunde ist verpflichtet, unbeschadet Ziff. IV 5 die Ware nach Erhalt unverzüglich auf Vollständigkeit und Fehlerfreiheit zu überprüfen. Offensichtliche Mängel des Liefergegenstandes sind unverzüglich, spätestens aber innerhalb von 10 Tagen gerechnet ab Übergabe, nicht offensichtliche Mängel innerhalb von 8 Tagen, nachdem sie erkannt wurden, anzuzeigen. Maßgeblich ist insoweit der Zeitpunkt der Absendung der Anzeige. Läßt der Kunde diese Fristen verstreichen, so gilt die Ware als vertragsgemäß.
3. Im Mangelfalle sind wir zunächst nach unserer Wahl zur Ersatzlieferung oder zur Nachbesserung berechtigt. Schlägt diese zweimal fehl, so ist der Kunde zur Minderung (Herabsetzung der Vergütung) oder zum Rücktritt vom Vertrag (Rückgängigmachung des Vertrags) berechtigt.

## VII. Beschaffenheit der Ware/Beschaffenheitsgarantie

1. Als Beschaffenheit der Ware gilt grundsätzlich nur die Produktbeschreibung des Herstellers als vereinbart.
2. Öffentliche Äußerungen, Anpreisungen oder Werbung des Herstellers stellen keine vertragsgemäßen Beschaffenheitsangaben der Ware dar. Gleiches gilt für technische Beschreibungen, Farb-, Form- und Größenangaben in unseren Katalogen, Prospekten und Preislisten.
3. Eine Garantie für die Beschaffenheit der Ware wird von uns nicht übernommen.

## VIII. Haftungsbeschränkungen und Verjährung von Gewährleistungs- und Schadenersatzansprüchen

1. Außerhalb der Haftung nach dem Produkthaftungsgesetz beschränkt sich unsere Haftung bei leicht fahrlässigen Verletzungen nicht unwesentlicher Vertragspflichten auf Ersatz des nach der Art der Ware vorhersehbaren, vertragstypischen, unmittelbaren Durchschnittsschadens.
2. Ziff. 1 findet keine Anwendung bei uns zu rechnenbaren Körper- und Gesundheitsschäden oder bei Verlust des Lebens des Kunden.
3. Außer in den Fällen der Arglist, der groben Fahrlässigkeit oder des Vorsatzes beträgt die Verjährungsfrist für Gewährleistungs- und Schadenersatzansprüche des Kunden 2 Jahre ab Ablieferung der Ware.
4. Gewerblich genutzte Geräte haben einen Garantie- und Gewährleistungsanspruch von 12 Monaten.
5. Der Gewährleistungsbereich umfasst nur das Gebiet des Landes, in das das Gerät von SIL geliefert wurde.
6. Leicht zerbrechliche Teile wie Glas oder emaillierte Flächen fallen nicht unter die Garantie, ebenso Verschleißteile ( wie z.Bsp. Leuchtmittel).

## IX. Eigentumsvorbehalt

1. Die gelieferte Ware bleibt bis zur vollständigen Erfüllung unserer Kaufpreiszahlungsansprüche aus der Geschäftsbeziehung unser Eigentum. Mit Ausgleich aller zum Zeitpunkt der Zahlung noch offenen und von unserem Eigentumsvorbehalt erfassten Forderungen erlischt unser Eigentumsvorbehalt.

2. Der Kunde ist berechtigt, die Vorbehaltsware im Rahmen eines ordnungsgemäßen Geschäftsganges weiter zu veräußern, solange er seinen vertraglichen Verpflichtungen uns gegenüber ordnungsgemäß nachkommt. Die sich aus der Weiterveräußerung ergebenden Forderungen tritt der Kunde bereits jetzt in Höhe des jeweiligen Rechnungsbetrages an uns ab. Wir nehmen bereits jetzt die Abtretung an. Wir ermächtigen den Kunden jederzeit widerruflich mit dem Einzug der Forderungen.
3. Eine Verpfändung oder Sicherungsübereignung der Ware an Dritte ist dem Kunden nicht gestattet. Jeden Eingriff Dritter in unser Eigentum hat er uns unverzüglich mitzuteilen.
4. Übersteigt der Wert unserer Sicherheiten unsere Forderungen um mehr als 10%, so sind wir auf Verlangen des Kunden verpflichtet, Sicherheiten nach unserer Wahl bis zum Erreichen der vorbezeichneten Grenze frei zu geben.
5. Der Kunde ist verpflichtet, die Vorbehaltsware auf eigene Rechnung gegen Feuer-, Wasser- und Diebstahlsschäden zum Neuwert zu versichern und uns auf Anforderung die Zahlung der fälligen Prämien nachzuweisen.

## XI. Gerichtsstand/Erfüllungsort er Erfüllungsort für die Zahlung des Kaufpreises ist Saarbrücken.

2. Gerichtsstand für alle Streitigkeiten aus dem Vertragsverhältnis ist Saarbrücken.

## XI. Schlußbestimmungen

Die Rechtsunwirksamkeit einzelner Bestimmungen berührt die Verbindlichkeit der übrigen Klauseln nicht.

Unsere AGBs finden Sie auf unsere homepage: [www.lacanche.de](http://www.lacanche.de)





# EMAILLIERTE FARBEN

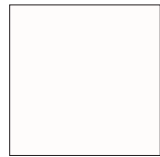

Weiß



Elfenbein



Mandelcreme



Marron glacé



Schokolade



Porto-Blau



Französischblau



Armor



Lindgrün



Sologne-Grün



Edelstahl



Anthrazit



Burgunderrot

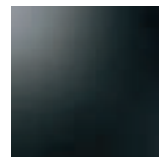

Schwarz



Kirschrot



Keramikgrau



Olivgrün

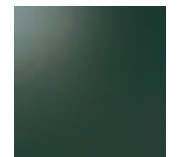

Englischgrün



Anis



Aubergine



Entenblau



Cremeweiß



Delfter Blau



Rosa



Glanzschwarz

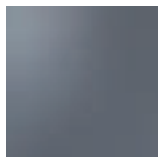

Schiefergrau



Provencegelb



Mandarine



Korallenblau

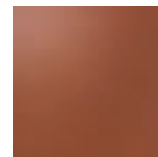

Terracotta



Englische Creme



Siliziumgrün

MILLESIME - FARBEN

LES PIANOS GASTRONOMES

S.I.L. LACANCHE, 21230 LACANCHE, FRANKREICH - [www.lacanche.de](http://www.lacanche.de)  
LACANCHE IN DEUTSCHLAND: T. GRUNOW - D-79336 HERBOLZHEIM - TEL. 07643-9364343